

使用說明書

日立多門電冰箱

HITACHI
Inspire the Next

只限在台灣使用

家庭用

型號 R-XG570JJ



日本製

六門

非常感謝您購買日立電冰箱。

此電冰箱僅供家庭使用，請勿使用於商業用途和儲存食品以外的目的上。

請詳閱本使用說明書，以確保正確使用。

使用前請務必詳閱「安全上之注意事項」。

請妥善保管本使用說明書與保證書，當將電冰箱交給他人或在別的場所使用時，以及交給回收工廠時，請將本使用說明書隨電冰箱一同轉交。

● **購買後初次使用時。** → 6, 7頁

初次使用時，庫內冷卻可能需要約4小時至24小時以上。

● **請遵守可容納食物的高度及食品之間空開間隙儲放。** → 16, 19頁

過分塞堵食物，會造成食品及袋子被門夾住關不緊，製冷效率低，不能製冰等。

節省能源的使用方法

1.減少冰箱門的開閉，切勿時間過長

開閉次數多，冷氣向外流失，保冷效果差。

2.切勿塞滿過多的食物

一旦塞滿過多的食物，冷氣的流通循環不良，不僅無法讓冰箱內均一冷卻，而且還會消耗電力。存放食品時請適度地保留間隙。

3.將熱的食物放冷之後再放入冰箱

將熱的食物放入冰箱時，冰箱內部的溫度升高，周邊食物的溫度也隨之升高。

4.冰箱周邊應保留適當的間隙

若周邊無保留間隙時，冰箱無法散熱，而導致電力的浪費。

5.更換受損的冰箱門墊圈

因受損後所產生的間隙可讓冷氣流失，而導致電力的浪費。將名片等夾在其間，若因無法夾緊而滑落，請更換冰箱門的墊圈。

常見問題

無法結冰時

→ 30頁

冰箱內冷度不夠時

→ 31頁

結霜或結露時

→ 31頁

目錄

使用之前

安全上的注意事項	4
事前準備	6
使用前的準備	6
確認事項	8
各室的名稱・概略的溫度・存放食物	8
調節溫度 (冷藏室・冷凍室)	8
操作面板的功能	9

使用方法

冷藏室	10
調整置物架・層架的高度	10
冰箱門的開閉	10
讓食品更低溫保存時 (使用「即鮮冷藏」功能) ...	11
想要急速冷卻食品時 (使用「急速冷藏」功能) ...	11
真空冰溫室	12
區分使用的要點	12
變更真空冰溫室的設定	13
開閉真空冰溫室門	13
製冰室 (自動製冰機)	14
製冰方法	14
收納量・製冰時間	15
急速製冰	15
製冰停止	15
告知給水警示燈	15
「製冰」或  「強・弱」及  「弱」閃爍時 ...	15
冷凍室	16
食品收納時請格外注意	16
收納食品時	16
將食品急速冷凍 (急冷凍)	17
蔬果保鮮室	18
收納食品	18
蔬果保鮮室的溫度調節 (蔬果室強)	18
收納食品時	19
蔬菜保存要領	19
各種功能	20
溫度微調節 (冷藏室・冷凍室)	20
操作面板鎖定功能	20
箱門警報器	21
箱門警報器及操作音的音量調節	21
三重抗菌除臭	21
省電	22
「節電」模式的設定	22
將防止結露的加熱器設定為弱 (旋轉隔板部) ...	22
eco 運轉顯示燈	23
冰箱門開閉顯示燈	23

保養方法

保養方法	24
電源插頭 / 箱門密封墊	24
箱門表面 / 各層架・置物架 / 置物盒	24
冰箱背面・地板 / 液汁承接處	24
真空冰溫室	25
製冰機清潔	26
給水槽	27
製冰盤	27
卸除組件方法・安裝方法	28
可調式層架上段・中段	28
固定層架	28
可調式層架下段	28
箱門置物架	28
真空冰溫室	28
製冰盒 (製冰室)・上層冷凍盒 (上層冷凍室) ...	29
中層滑動盒・下層冷凍盒 (下層冷凍室)	29
上層滑動盒・下層置物盒 (蔬果保鮮室)	29
拉取式門的安裝方法 (製冰室・上層冷凍室・ 下層冷凍室・蔬果保鮮室)	29
遇到問題時	30
遇到問題時	30
初次使用時	30
操作面板	30
自動製冰	30
不冷	31
結霜・結露	31
太冷	31
顯示部正在閃爍	31
聲音不對	32
箱門高低不平衡以及歪斜	32
冰箱發熱	32
真空冰溫室的問題	32
有異味	33
蔬果保鮮室	33
其他	34
移動・搬運的事前準備 (搬家時)	35
另購零件	35
有關碳氫化合物的冰箱 / 規格 / 可容納的食品重量 ...	36
RoHS 表	37

安全上的注意事項

請務必遵守

為了防止危害到使用者或其他人及造成財物上的損失，請務必遵守以下事項。

■ 以下將以標示方式，區分及說明忽視標示內容而誤用時所產生的危害與損失程度。

■ 以下將以圖示標示方式，區分及說明應遵守內容的種類。(以下為圖示標示例)



警告

此標示欄表示「可能會造成死亡或嚴重人身傷害」。



注意

此標示欄表示「可能會發生人身傷害或財產損失之預測內容」。



「提醒警告及注意」的內容。



此圖示標示為「禁止」內容(請勿執行之事項)。



此圖示標示為「強制」內容(請務必執行之事項)。

警告

安裝時



- 請勿設置在屋外或屋簷下等，容易被水淋濕的場所。
(絕緣不佳，漏電則是導致觸電的原因。)



- 請確實實施接地。避免因故障·漏電等因素而發生觸電。
 - 請務必委託經銷商執行接地工程。 → 7頁
- 針對地震等天然災害做好防止翻倒處置。
 - 避免因翻倒而受傷。
- 安裝的時候，在周圍要離開一些間隙，確保有足夠的散熱空間。 → 6頁
(若冷媒外洩的情況持續，會有起火·爆炸的危險。)

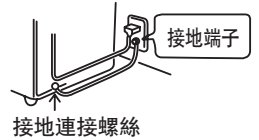

電源或電源插頭·電線



- **避免受損**
是導致觸電·起火·火災的原因。
有可能造成受損的操作例
 - 加工
 - 綁成一束
 - 硬將其彎曲
 - 壓在重物底下
 - 拉扯
 - 夾住
 - 扭曲
- 請勿使用多插座或延長線。
- 受損或插座鬆弛時請勿使用。
- 請勿以沾濕的手來碰觸。
- 電源線損壞時，須由製造廠商或其服務處或具有相關資格的人員加以更換以避免危險。



- 請單獨使用交流電 110V、定格 15A 以上的插座。
- 將電線朝下，插頭的底部確實插入插座。
- 保養清潔時請拔除插頭。 → 24頁
- 長時間不使用時請拔除插頭。
- 定期以乾布擦拭電源插頭上附著的灰塵。 → 24頁

無法收納的物品



- 請勿用來保存藥品或學術試樣。
- 必須嚴格管理的物品，不可保存於家庭用冰箱內。
- 請勿放入乾冰。(放入袋子或容器中有可能會有破裂的危險)



平常使用時



- 請勿用水淋濕本體及箱內或在大小便。
- 請勿在冰箱上放置物品，特別是裝水的容器。
- 在附近請勿使用可燃性噴霧用品。
- 請勿手觸自動製冰機的機械部位。
- 請勿懸掛或爬在冰箱門或冰箱門內側的零件·庫內的零件等上面。
- 請勿在冰箱內部使用電器用品。
- 請勿自行分解·修理·改造。
- 請勿施加外力在玻璃製的冰箱門上。
- 不可以螺絲等銳利物品刮傷冰箱本體。(冷媒外漏，可能會發生起火·爆炸的原因。)
- 不要將箱門開得過大或靠在打開的箱門上等給箱門施加太強的力。

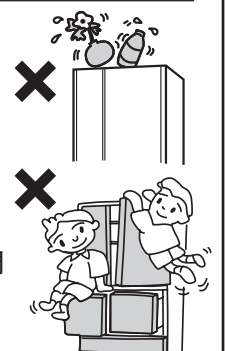

警告

萬一的時候



- 當異常或故障時，請先將電源插頭拔除，停止運轉，並立刻聯絡經銷店來進行檢查・修理。
《異常・故障舉例》
 - ・電源線、插座異常發熱
 - ・電源線有較嚴重的受損或變形
 - ・有燒焦的味道
 - ・有麻、刺激的觸電感覺
- 若有可燃性氣體外漏時，請勿觸摸冰箱或插座，打開窗戶讓空氣流通。
- 當側面或頂部（冷卻迴路）受損時，請開窗讓空氣流通，避免繼續使用該電器用品，盡快向經銷店洽詢。



廢棄處理時



- 在等待廢棄物再利用保管之際，因有幼兒被誤困在箱內之虞，請將門墊拆下來。
- 若要廢棄時，請交由經銷商或各市鄉鎮處理。
(長時間放置冷媒外漏時，有可能發生起火・爆炸的危險)



注意

收納食品時



- 請勿施加強烈撞擊力於玻璃層架。(可能因玻璃層架破裂而導致受傷)
- 請勿在玻璃層架的玻璃面上加熱，或放置熱的物品。
- 無法放到冰箱門置物架底部的瓶罐類請勿放入。
- 切勿讓食品凸出層架。
- 請勿食用有異味、已變色的食品。(避免因食品腐敗而引發疾病。)
- 請勿將瓶子放在冷凍室內。
- 請勿用潮濕的手碰觸冷凍室內的食品或容器。(尤其是金屬製產品)



冰箱門開關時



- 請勿將手放在冷藏室門把手上，開啟抽屜門。
- 關閉冰箱門時，請勿握住冰箱門把手以外的部位進行關閉。
- 開啟最底層的抽屜式冰箱門時，請勿讓腳靠近冰箱。
- 他人同時觸摸時，請勿進行開關動作。
- 關閉冰箱門時請勿用力過猛。(食品有可能因為撞擊力而掉落)

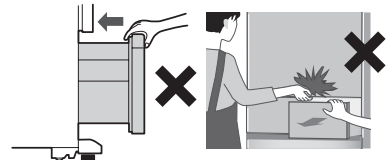

- 關閉冰箱門時，請勿讓門之間有空隙，確實關緊冰箱門。若長時間冰箱門有空隙，有可能結露水或霜會滴落到地板。
- 開閉冰箱門時，若有異常聲音或磨耗粉末掉落等異常現象時，請停止使用，並請維修人員到府察看。
- 當打開冰箱門時，若其他門也進行開啟動作，為了避免被打開的冰箱門之間夾傷手或手指，請格外注意。

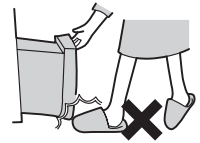

保養清潔時



- 手腳不要放進冰箱的底部。

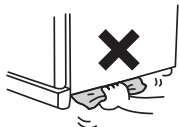

- 因為玻璃層架很重，安裝、拆卸時請格外注意。

移動・搬運・設置時



- 運輸時請勿橫放。
- 搬運時請勿使用冰箱門把手。
- 請勿在容易刮傷的地板面拖拉冰箱。會導致地板刮傷。
移動時請鋪上保護用的板或鋪墊。
- 請勿碰撞冰箱背面及側面。

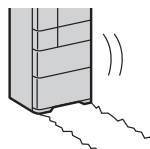

- 取出食品或冰，並倒掉給水槽中的水。
- 為了防止地板刮傷受損，或冰箱內殘留的水溢到地板，建議在地板上鋪上保護用的護墊或布。
- 使用膠布等將冰箱門固定，使在搬運過程中不會開啟。另外，避免電源插頭、電線下垂，也請以膠布固定。
- 請用搬運用的手持手把，並 2 人以上進行搬運。
- 在地板堅固並且水平的地方，以調整腳確實固定。



搬運用的手持手把

事前準備

使用前的準備

1

設置在以下的場所

- 堅固・水平的地板
地毯・榻榻米（日式草蓆地板）・木板地・塑膠地板等恐怕會有變形・變色的可能，請墊（超過 1cm 厚的）板材。
- 避免陽光直射和高溫
這些可防止冷卻功率下降，避免電費增加。
- 不潮濕・空氣流通的地方
而且可抑制變色以及生銹。
- 與其他的電器間隔一段距離
防止對電視等造成雜音或影像不安定等情形。

- 請預留散熱空間（右圖）
- ※ 本體側面的中央部分是比所表示的尺寸稍大。
設置時請確保充裕的空間。
- ※ 若擔心背面牆壁變色或髒汙時，請預留間隙（2cm 以上）。另外也可以防止震動音，或濕氣較高時的背面牆壁的結露情形。

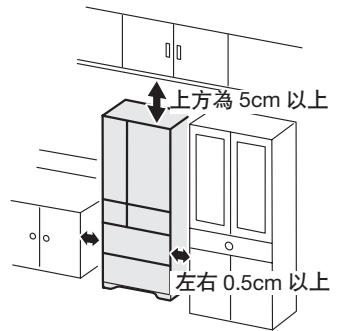

2

調整冰箱水平後固定。

- 1** 手持單側的遮蔽架兩端，用力拉向身前方向將其卸下。

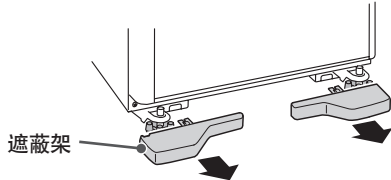

- 2** 將調整墊放在調整腳的下方。
請將調整腳調整至前後左右平衡的狀態。

- 在放入調整墊之前，請將調整腳的底部與地板擦拭乾淨。若有髒污時將有可能會刮傷地板。

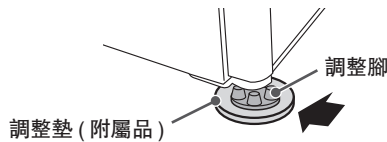

- 3** 旋轉左右的調整腳，直到碰觸到地板。
調整冰箱的左右側門直到平行為止。

- 調整腳的旋轉量是，每旋轉 1 圈相當於箱門的高低差距 1mm。
請用專用工具配合調整腳的形狀並夾住。

■ 左側下歪

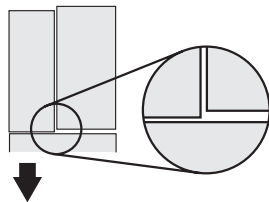

旋轉降低左邊的調整腳

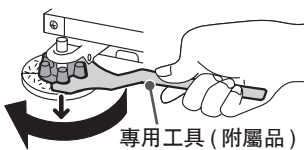

- 旋轉調整腳時，請使用專用工具並請注意勿傷及地板。
- 當過度旋轉調節腳時，可能導致調節腳脫落。

■ 右側下歪

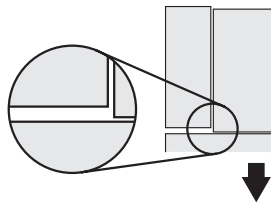

旋轉降低右邊的調整腳



請使用附屬專用工具及 2 個調整墊



專用工具



調整腳

通知事項

- 可能因地板材質的強度、食品的重量，在經過數日後（約 5 天）冰箱門往下降低。若發生此情形，請再次調整平行。
- 可能會因冰箱放置在非水平的場所，或是地板材質柔軟，因存放食品的重量而致冰箱腳下沉等原因，導致冰箱門左右產生高低差。
機能上沒有問題，如介意請按左側所列的步驟進行平衡調整。
- 進行左右水平調整，並使冰箱的前側稍微高一點可方便關門以避免門沒關好。
- 在冰箱門開啟的狀態下，手放開時，有可能冰箱門會慢慢自動關上，這並非故障。

- 4** 請將遮蔽架的卡榫插入冰箱的安裝孔內安裝。

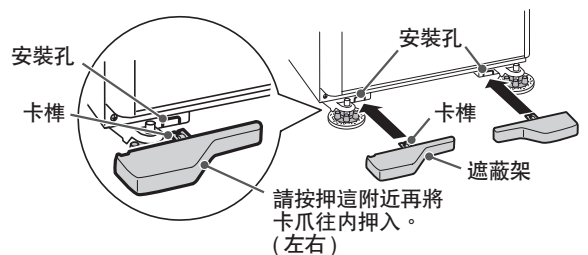

3

清潔冰箱內部 → 24~27頁

- 請用沾濕的柔軟布擦拭後，再以乾布擦乾。
- 請將給水槽、淨水濾網、製冰盤以清水沖洗。
- ※ 抽屜門的滑軌及滑軌接觸面上塗有潤滑劑，請勿擦拭。
(該潤滑劑是符合食品衛生法)
- ※ 剛開始使用時可能會有些許塑膠的氣味。
若特別在意時，為了讓該氣味不留存在室內，請保持室內通風良好。(使用後此氣味不久即消失)

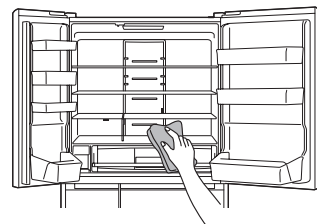

4

將電源插頭插入

設置後直接就可插上電源插頭。
請用獨立的插座。(電源 110V 額定電流 15A 以上)

- 請確認電源插頭及電線是否夾在冰箱背面及牆壁中間。為了防止電線發熱。

冰箱內開始冷卻

- 根據冰箱周圍溫度、食品的存放方式不同，冰箱內充分冷卻約需要 4 小時。夏天天氣炎熱時，也有可能需要 24 小時以上。
在冰箱尚未充分冷卻前請勿將冰淇淋或未充分冷卻的食品、易受損的食品，放入冰箱。
- 初次使用自動製冰時，請操作自動製冰機的「製冰機清潔」。[→ 26頁](#)
- 自動進行連續的製冰運轉是必須在冰箱內充分冷卻之後才能開始。
(初次使用時，最初的結冰可能需要花 24 小時以上。)
- 當冰箱內溫度較低時，插入電源插頭後有可能經過 10 分鐘才開始冷卻。

為了防止萬一觸電，請實施接地。

- 如設置地方特別潮濕，請與經銷店洽商，接地線或安裝漏電開關。

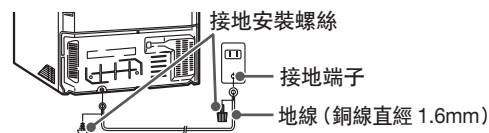

不可接地線的地方

- 自來水管 (有觸電的危險)
- 煤氣管 (有爆炸的危險)
- 電話線及避雷針的地線 (打雷時會發生危險)

通知事項

- 配管有可能需要加以防鏽處理。
當冰箱設置在溫泉地區、工業地區周圍、下水道管路附近等處，有可能受到硫化氣體的影響而導致配管的腐蝕。請向經銷店諮詢。若因氣體危害導致配管變黑或是故障時，不在保固對象之內。
- 將電源插頭插入後，會有馬達運轉聲音。此外，冰箱在達到充分冷卻之前，壓縮機及風扇可能會發出較大的聲音。
- 請勿將背面的標籤撕下，或拆卸側面下方的塑膠製品。
- 磁鐵裝飾或是吸盤吸附在冰箱本體或冰箱門表面有可能會留下痕跡。
- 周圍溫度較高時，因冰箱門表面產生露水，貼在冰箱門的紙等，有可能會吸濕。

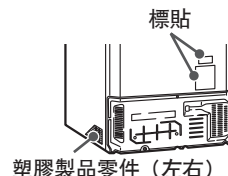

確認事項

各室的名稱・概略的溫度・存放食物

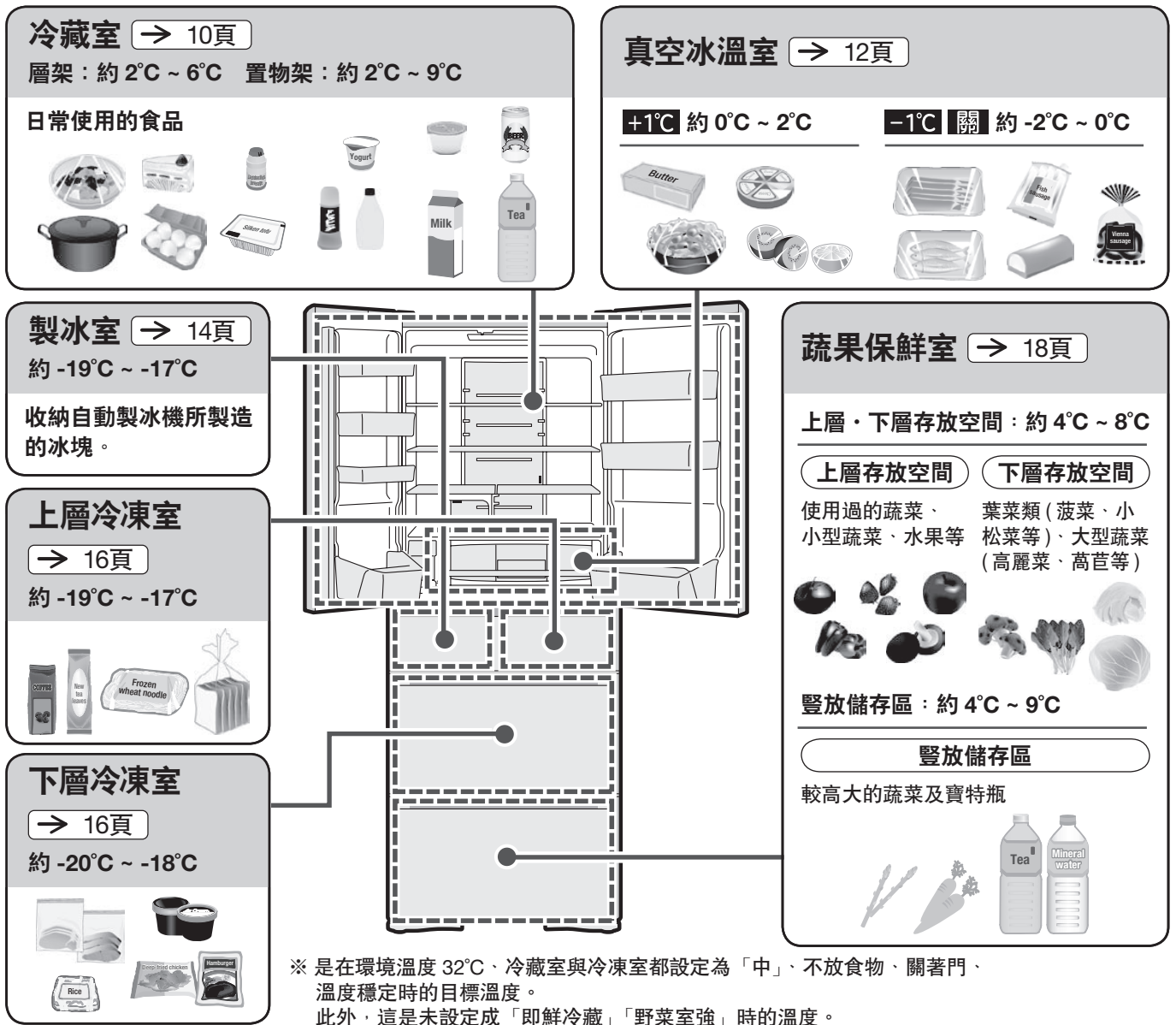

- 保存的訣竅**
- 收納時請保留食品間的空隙。
 - 建議您在存放強烈氣味食物時，先以保鮮膜包覆之後再放入冰箱。
 - 可以收納食品重量的大概基準。 → 36頁

調節溫度 (冷藏室・冷凍室)

購買時，設定成「中」。通常時，請設定為「中」。若夏天，感覺冷度不夠時，請設定為「強」。

- 1 按下操作面板的 **MENU** 按鍵，顯示燈亮
顯示燈全部燈亮後，顯示目前的所有設定。
- 2 按下 **冷藏** 或 **冷凍** 按鍵，可以變更適當的溫度

中 中

冷藏室的概略溫度
「強」比「中」溫度低 1 ~ 3°C
「弱」比「中」溫度高 1 ~ 3°C

冷凍室的概略溫度
「強」比「中」溫度低 2 ~ 4°C
「弱」比「中」溫度高 2 ~ 4°C

冷凍 冷藏

敬請依照指示操作

- 在冬天，長時間設定為「強」時，食品有可能因而結凍。
若覺得冰箱內太冷時，請設定為「中」或是「弱」。

通知事項

- 溫度因使用條件而有所變動。
- 調節更細微的溫度時 → 20頁
- 將冷凍室溫度設定為「強」，比設定為「中」時，消耗電力約增加 20%。
- 當變更冷藏室的溫度設定時，真空冰溫室的溫度也隨之改變。
- 當變更冷凍室的溫度設定時，製冰室的溫度也隨之改變。

操作面板的功能

操作面板的上段為顯示部、下段為操作部。

顯示部及操作部通常為熄燈狀態。請觸按 **MENU** 鍵，讓其顯示亮燈。

操作部為觸控式面板。請觸按面板來切換設定。

告知之顯示

eco	減少電力消耗，啟動運轉時顯示燈亮燈 → 23頁
🔒	操作面板按鍵鎖，上鎖時顯示燈亮燈 → 20頁
給水	當給水槽中的水減少時，顯示燈亮燈 → 15頁
開閉多	冰箱門開關次數多時則顯示亮燈 → 23頁
急冷凍	急冷凍設定中顯示亮燈 → 17頁

※ 為了更清楚說明，所有的顯示都呈燈亮的狀態。

eco	強	強	急速製冰	即鮮冷藏	+1°C
🔒	中	中	製冰	急速冷藏	-1°C
急冷凍	弱	弱	製冰停止	蔬果室強	關
給水					
開閉多					
節電					

MENU 鍵：最初碰觸 MENU 鍵

- 節電**：按鍵鎖 (按3秒)
- 冷凍**：急冷凍 (按3秒)
- 冷藏**：製冰機清潔 (按5秒)
- 製冰**：即鮮冷藏 (按3秒)
- 冷却モード**：即鮮冷藏 (按3秒)
- 真空チルド**：真空冰溫室

節電設定

將各室的冷卻減弱，節省電力。

節電 → 22頁

溫度設定

平常請設定在「中」的位置。

冷藏室 → 8頁

冷凍室 → 8頁

製冰設定

急速製冰 → 15頁

製冰 → 14頁

製冰停止 → 15頁

設定冷卻模式

即鮮冷藏 → 11頁

急速冷藏 → 11頁

蔬果室強 → 18頁

真空冰溫室設定

+1°C → 13頁

-1°C → 13頁

關 → 13頁
(非真空的冰溫)

通知事項

- 觸按 **MENU** 鍵時，所有顯示亮燈後，即顯示目前的設定狀態。此外，打開冷藏室門，亦可顯示目前的設定狀態。
- 操作結束後，再次觸按 **MENU** 鍵時，顯示部及操作部的顯示會熄燈。
此外，縱使不觸按 **MENU** 鍵，經過約 40 秒，為節省電力，顯示部及操作部的顯示會自動熄燈。
但，設定成「節電」模式時，「急速製冰」的運轉顯示及「製冰停止」、「告知給水警示燈」、「關」的顯示、環保節能運轉中的 [eco 運轉顯示] [冰箱門開關顯示] 不會熄燈。
- 打開冷藏室門時，顯示部及操作部會亮燈。關上冷藏室門約 15 秒後則熄燈。
- 觸控面板會根據周圍的溫度、濕度、使用者的身體狀態及旁邊的電器製品的使用狀況，其反應會有所變化。
- 按了也沒有反應 (顯示內容不變) 的時候，請把手指離開一下再按。兩次按按鈕的時間間隔過短有可能導致檢測出錯誤訊息 (感應為持續按)。用力按也不會改善感應度的。
- 操作部濕或髒了的時候，會沒有反應。請用沾濕的布將髒污擦拭後，再以乾布擦乾。
- 冷藏室門打開時，或顯示部閃爍時觸按操作部則不會有任何反應。

9

冷藏室

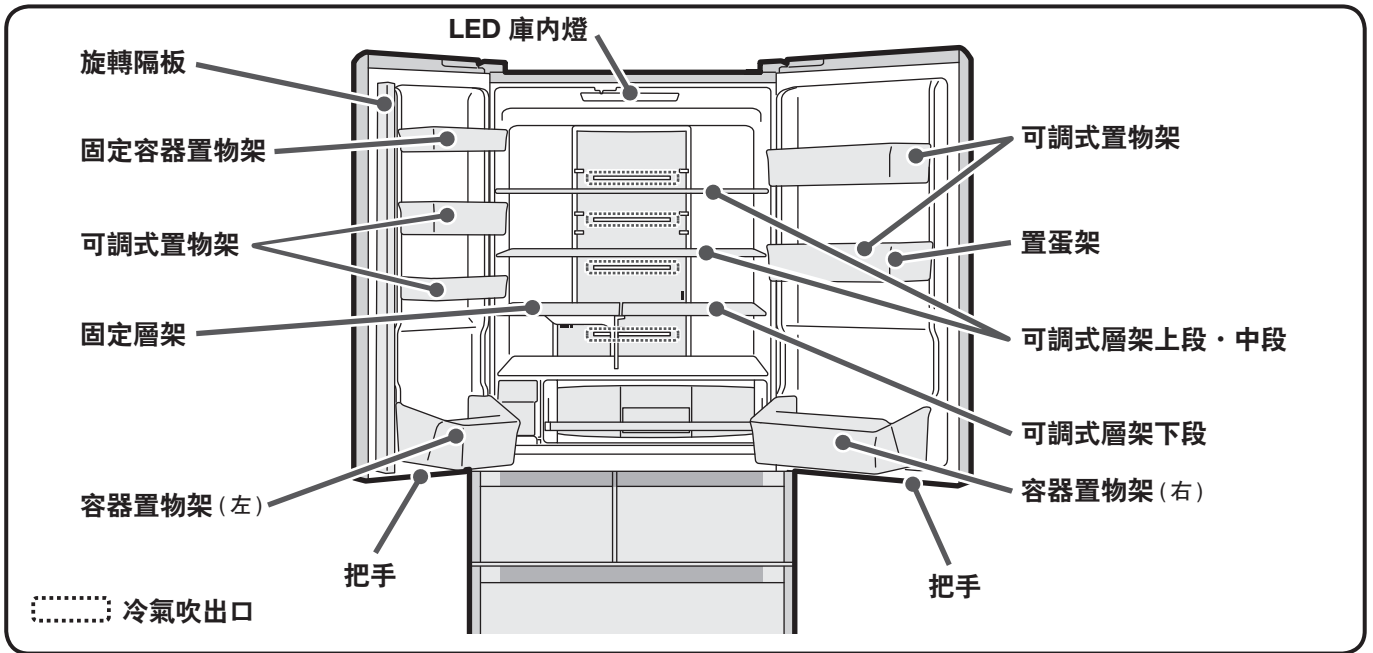
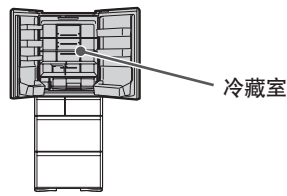

敬請依照指示操作 ● 若將水分較多的食品或罐裝飲料，放置在冷氣吹出口前，有可能結凍或破裂，請勿將該類食品放置在冷氣吹出口前。特別是設定成「即鮮冷藏」時，更容易結凍。將食品加蓋或包裹保鮮膜，可以防止食品的結凍。

調整置物架・層架的高度

配合食品或飲料的大小，置物架及層架的位置可以做適度的調整。關於拆卸方式・安裝方式請參閱。 → 28頁



注意

■ 操作玻璃層架時

- 請勿對玻璃層架施加強力的撞擊。(玻璃層架可能因破裂而導致受傷)
- 因玻璃層架較重，安裝，卸除時請特別小心。

■ 可調式層架上段・可調式層架中段・可調式置物架

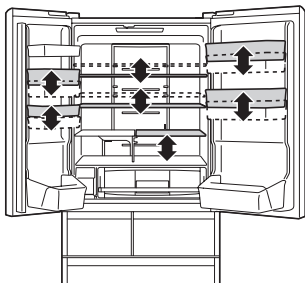

● 剛購買時的狀態

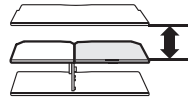

● 收納鍋子等

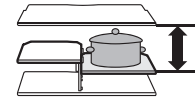

將層架安裝在中段

● 收納紙盒裝牛奶等

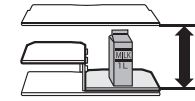

將層架安裝在下段

冰箱門的開閉

敬請依照指示操作 打開冰箱門時，請勿用力過猛，或是靠著打開的冰箱門等，施加外力。有可能造成冰箱門的損壞。

開閉冰箱時，請手持把手開閉冰箱門

■ 開啟冰箱門時

- 請勿握住旋轉隔板部開啟冰箱門。(可能造成冰箱門無法開啟)

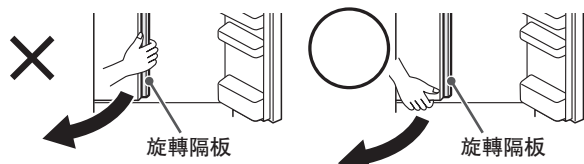

■ 關閉冰箱門時

- 當旋轉隔板為立起的狀態時請勿關閉冰箱門。(可能造成冰箱門無法完全關閉)

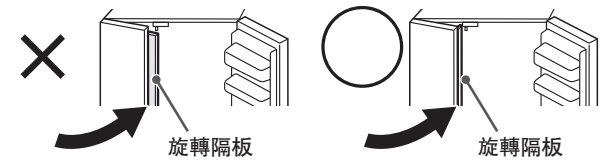

讓食品更低溫保存時 (使用「即鮮冷藏」功能)

「即鮮冷藏」有兩種功能。

- 讓「低溫冷藏空間」更低溫。(解除時：約 2 ~ 6°C ⇒ 設定時：約 0 ~ 3°C)
建議用來保存預做的配菜。
- 將溫熱的食品放置在「自動急冷卻空間」時，感測器會感測到食品的溫度，則自動轉換成急冷卻。
縱使放入溫熱的鍋子等容器，可抑止對其他食品的影響，可以縮短冷卻的時間。
當要保存溫熱食品時，請放冷至能以手碰觸的溫度 (50°C 以下) 之後再放入。防止燙傷或層架變形。

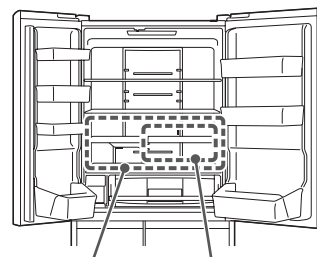

低溫冷藏空間 自動急冷卻空間

通知事項

- 設定成「即鮮冷藏」時，會同時設定「低溫冷藏」及「自動急冷卻」兩個功能。無法設定任何一方的單一功能。
- 設定成「即鮮冷藏」時，會比解除時所消費更多的電力。此外，有可能運轉聲音會變大。
- 設定成「即鮮冷藏」時，容器置物架的溫度會比解除時低。
- 冷藏室設定為「弱」或是「節電」時的溫度，冷藏室整體的溫度比「中」要高 1 ~ 3°C。
設定為「強」時，冷藏室整體的溫度約 0 ~ 3°C。
- 在「自動急冷卻」狀態時，依食品的量及溫度不同，有可能感測器無法感測到食品的溫度，設定成「即鮮冷藏」時，低溫冷藏空間因為會更降低溫度，可以縮短冷卻的時間。
- 「低溫冷藏空間」的溫度，是周圍溫度 32°C，冷藏室、冷凍室都設定成「中」時，安定狀態下的概略溫度。

設定方法

1 按下操作面板的 **MENU** 按鍵，顯示燈亮

顯示燈全部燈亮後，顯示目前的所有設定。
購買時設定成「關」的狀態。

2 長按 3 秒以上直到 **冷却モード** 的設定音發出 (嗶)，讓「即鮮冷藏」亮燈。

即鮮冷藏
冷却モード
即鮮冷藏 (按3秒)

解除

按下操作面板的 **MENU** 按鍵，長按 3 秒以上直到 **冷却モード** 的設定音發出 (嗶嗶)，讓「即鮮冷藏」熄燈。

想要急速冷卻食品時 (使用「急速冷藏」功能)

想要急速冷凍食品時，進行「自動急冷卻空間」的加強冷卻效果的運轉。

可縮短有溫熱食品的冷卻或加熱調理後餘熱放涼的時間。
建議使用在要外出前，在短時間內將便當、飲料、加熱調理後的蔬菜冷卻卻。
當要保存溫熱食品時，請放冷至能以手碰觸的溫度 (50°C 以下) 之後再放入。
防止燙傷或層架變形。

通知事項

- 設定為「急速冷藏」時會比解除時消耗更多的電費。
- 若連續使用「急速冷藏」時，冰箱內的食品有可能會結凍。
- 在設定成「即鮮冷藏」時也可以使用。

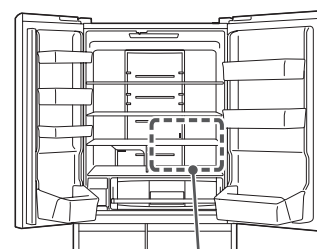

自動急冷卻空間
急速冷藏空間

設定方法

1 按下操作面板的 **MENU** 按鍵，顯示燈亮

顯示燈全部燈亮後，顯示目前的所有設定。
購買時設定成「關」的狀態。

2 按下 **冷却モード** 按鍵，「急速冷藏」顯示燈亮

運轉約 60 分鐘後自動結束，「急速冷藏」的顯示即熄滅。

急速冷藏
冷却モード
即鮮冷藏 (按3秒)

中途解除

按下操作面板的 **MENU** 按鍵，顯示燈亮按下 **冷却モード** 按鍵「急速冷藏」顯示燈熄滅

真空冰溫室

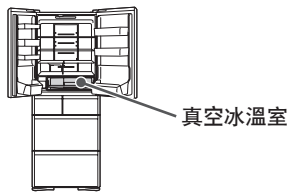

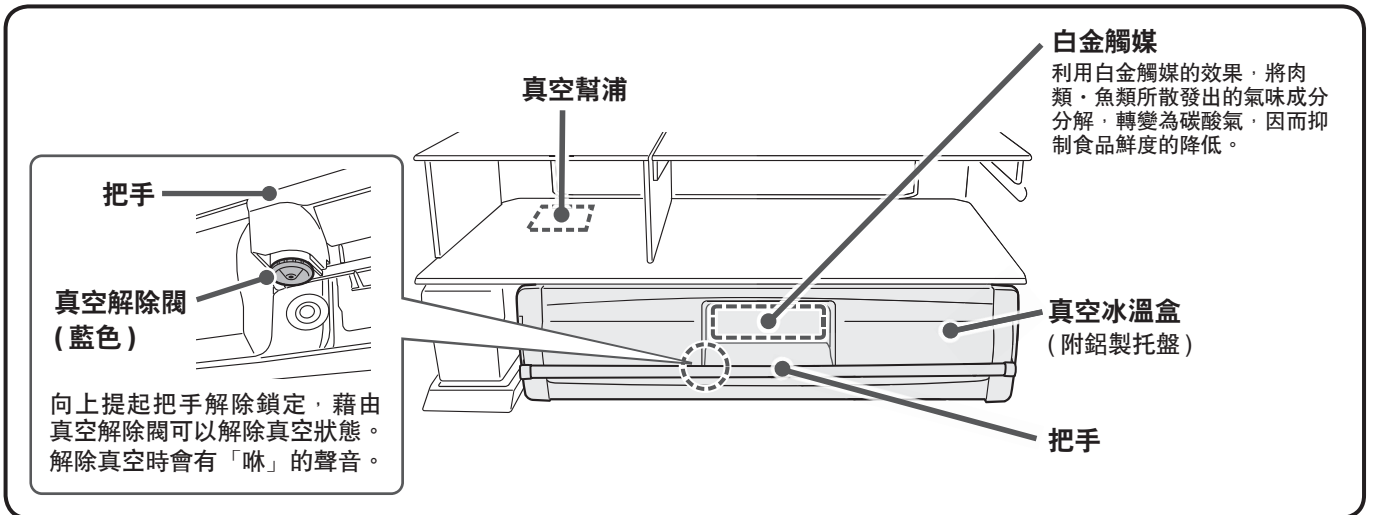

真空冰溫室



區分使用的要點

請配合收納的食品，切換成「+1°C」或「-1°C」。※購買時，設定成「-1°C」。

<p>+1°C (約 0°C ~ 2°C)</p>	<p>●乳製品</p> <p>●切好的蔬菜、水果</p> <p>●結凍時會造成品質、口感變差的食物</p> 
<p>-1°C (約 -2°C ~ 0°C)</p>	<p>●肉類・加工肉品</p> <p>●魚貝類・海鮮類・魚類加工食品</p> <p>●肉類、魚類的解凍</p>  <p>·水分多的食品，可能會結凍。</p>
<p>關 (約 -2°C ~ 0°C)</p>	<p>真空功能停止運作。建議存放需裝在「密封袋」、「密封容器」的食物時選擇該模式。因為是冰溫室，含水分較多的食物可能因低溫而凍結。</p>

通知事項

- 縱使食品以保鮮膜包覆，也不會改變真空的效果。若擔心氣味轉移至其他食品時，請以保鮮膜包覆。

注意事項

- 周圍溫度低時，水分較多的食物可能因低溫而凍結。
- 將冰溫與冷凍的食材一起放入時，為了防止凍結，請將溫度設定為「+1°C」
- 將冷藏室、冷凍室的溫度設定調至「強」或是「弱」時，真空冰溫室的溫度會稍有改變。
- 請勿將過多的食品或容器塞入真空冰溫室。可能會導致真空冰溫抽屜無法拉出。

變更真空冰溫室的設定

1

按下操作面板的 **MENU** 按鍵，顯示燈亮

顯示燈全部燈亮後，顯示目前的所有設定。

2

按下 **真空チルド** 按鍵，可依照個人喜好變更設定

按下按鈕時依下列的順序切換。購買時設定為「-1°C」。

注意事項

- 當設定為「關」時，「關」的顯示持續亮燈。為達到省電目的，約 40 秒顯示燈即熄燈，所設定的功能將持續有效。

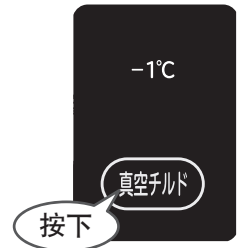
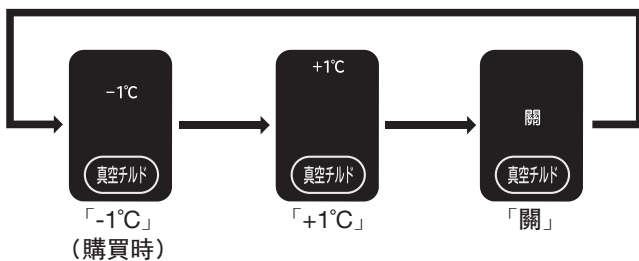

開閉真空冰溫室門

開啟箱門時

1

將把手往上扳起，解除鎖定

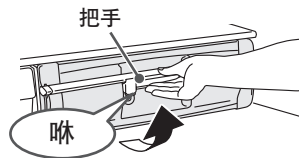

- ※ 真空幫浦啟動後至達到真空狀態，約需 3 ~ 4 分鐘。在 4 分鐘以內打開真空冰溫盒，有可能沒有“咻”的聲音。
- ※ 在沒有同時開啟左右冰箱門的狀態下拉出真空冰溫盒時，可能造成零件的破損。

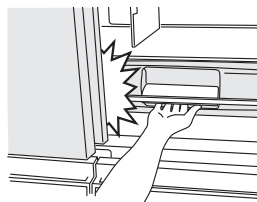

2

將真空冰溫盒往前拉出

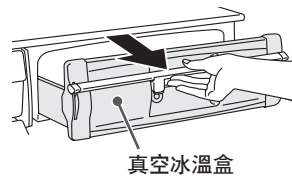

- ※ 若能聽到“咻”的聲音時，因為是正在解除真空的狀態，無法拉出真空冰溫盒。請在聲音消失後再往前方拉出。

關閉箱門時

1

將真空冰溫盒往內推進

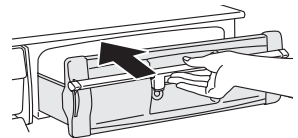

2

將把手往下扳，讓其鎖定

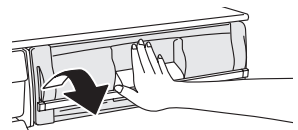

注意事項

- 若沒有將把手把確實地往下扳，則無法形成真空狀態。
- 在未鎖定把手的狀況下關上冷藏室門，則可能造成零件、食品的破損，或是門縫間產生間隙，造成無法充分冷卻的原因。

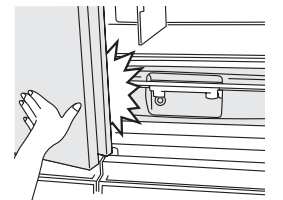

敬請依照指示操作

- 因為真空冰溫室是密閉的狀態，食品 and 空氣中所含的水分，有可能在冷凍室內結成水滴或結霜、結冰，請以柔軟的布沾溫水擦拭。(產生水滴或結霜、結冰時，並不會對冷卻性能造成影響。)
- 若您在意食品上有水滴、霜、結冰，建議您在存放食品時，以保鮮膜包裹。
- 真空冰溫室內若水或食品的液汁溢出時，請立刻擦拭乾淨。
- 白金觸媒不須要更換。
- 請勿將白金觸媒盒以水沖洗或分解。萬一沾濕了請讓其充分乾燥後使用。

水滴、結霜、冰



製冰室 (自動製冰機)

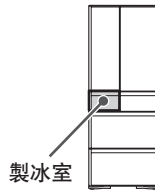

給水槽
(約 1.0 公升)

給水線 滿水線

製冰盒

滿冰位 貯冰空間 冰鏟
(使用後請放回原來的地方)

操作面板

顯示 製冰鍵
告知給水警示燈

製冰室

自動製冰機

製冰盤

製冰方法

初次製冰時、或是一星期以上沒有製冰時，請操作「製冰機清潔」。 → 26頁

- 1 按下操作面板的 MENU 按鍵，顯示燈亮**

顯示燈全部燈亮後，顯示目前的所有設定。
- 2 按下 製冰 按鍵，「製冰」顯示燈亮**

購買時，設定為製冰「開」(燈亮)的狀態。
- 3 取出給水槽**
- 4 打開給水槽蓋加水**

※ 請勿加水至滿水線以上。
- 5 再裝回給水槽**

往前推入到超過「水槽安裝位置」的線位。

若給水槽沒有確實押入底部，則無法製冰。

※ 給水槽傾斜會將水灑出。水灑出請立即擦乾。

敬請依照指示操作

- 建議使用自來水煮沸冷卻後來製冰 *
* 請向當地相關機關確認水質狀況。
- 因衛生上的理由，請至少每週更換一次水，並清洗容器。
→ 27頁
- 使用含豐富礦物質的礦泉水製作冰塊時，會產生白色的粉末，這是礦物質成分，在衛生上無害。
- 本說明書所提到的水，皆須符合飲用水質標準。
- 如下列所示，因為容易受到細菌污染，平常請三天清洗容器一次。



- 由於會導致故障，或是會造出畸形、連體的冰等，請不要使用這些(液體)。



收納量・製冰時間

型號	R-XG570JJ	
冰的收納量	正常運轉	約 90 個
	將冰塊整平	約 150 個
一次 (12 個) 的製冰時間	通常的「製冰」	約 110 分 ~140 分
	「急速製冰」	約 80 分

* 周圍溫度 30°C，各冰箱的溫度設定在「中」的位置，無開關冰箱門狀態的約略值。

通知事項

- 若留有部分的冰塊，因儲冰量較少，則可能無法製冰。請將冰塊整平。
- 下列的情形時，可能會延長製冰的所需時間。

- 開始使用時 (可能需要 24 小時以上)
- 設定成「節電」模式時
- 清潔製冰盤後
- 冷凍室溫度設定為「弱」時
- 停電時
- 冷凍室或製冰室門呈半開的狀態
- 冰箱內同時放進大量食物時
- 冰箱門開關次數頻繁時
- 冬天周圍溫度較低時

敬請依照指示操作

- 設定成「製冰」「急速製冰」時，貯冰空間，除了自動製冰機所製造的冰塊之外，請勿放入其他的冷凍食品。(有可能造成無法製冰、或因食品接觸到製冰機的零件而導致門無法開啟、零件破損等情形。)
- 請慢慢的開關製冰室門。
若開關時用力過猛，冰塊可能從製冰盒掉落至下層冷凍室。

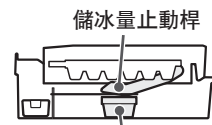

冷凍食品在裡面嗎？

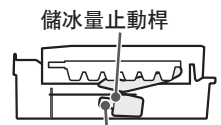

製冰鏟是否放回規定的位置？

急速製冰

- 1 按下操作面板的 **MENU** 按鍵，顯示燈亮

顯示燈全部燈亮後，顯示目前的所有設定。

- 2 按下 **製冰** 按鍵，「急速製冰」顯示燈亮

約 7 小時「急速製冰」的運轉則自動停止，切換至「製冰」模式。



通知事項

- 「急速製冰」在運轉中時「急速製冰」的顯示燈亮燈。[eco 運轉顯示燈] 則熄滅。

製冰停止

- 1 按下操作面板的 **MENU** 按鍵，顯示燈亮

顯示燈全部燈亮後，顯示目前的所有設定。

- 2 按下 **製冰** 按鍵，「製冰停止」顯示燈亮

※ 一星期以上「製冰停止」時，自動製冰機則需進行清潔。

→ 26, 27 頁

通知事項

- 「製冰停止」在運轉中時「製冰停止」的顯示燈亮燈。

告知給水警示燈

給水槽的水量減少時，**給水** 顯示燈亮。請補充水至給水槽內。

開關冰箱左側箱門時，**給水** 的顯示會暫時熄滅。若沒有補充水的情況，顯示會再次亮燈。(最長是 3 小時後)

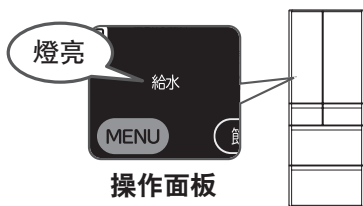

通知事項

- 自動製冰機設定為「製冰停止」時，**給水** 不會顯示燈亮。
- 即使給水槽中有水，但是安裝給水槽時沒有確實推入，**給水** 會顯示燈亮。此時請確實地將給水槽往前推入至固定位置。
- 設定成「製冰」時，當滿冰的狀態時，有可能 **給水** 的指示燈不會亮燈。

「製冰」或「強・弱」及「冷凍」「弱」閃爍時

製冰盤有可能碰到製冰盒內的食物。

請將製冰盒內清空，然後操作「製冰機清潔」。→ 26 頁



冷凍室

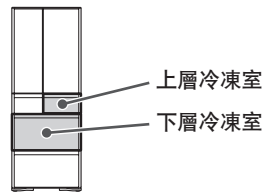

上層冷凍室

請將日常使用的食品或使用過的食品保存於此。

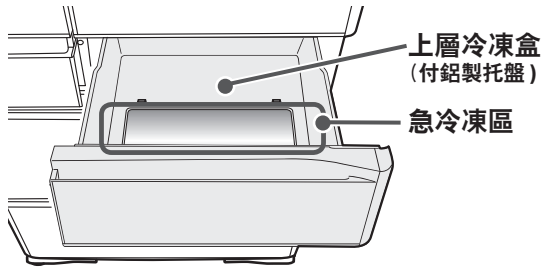

下層冷凍室

內配 3 層冷凍盒，能夠充分地存放，整齊地收拾。

適於存放需長期保存的東西，容易融化的冰淇淋等。

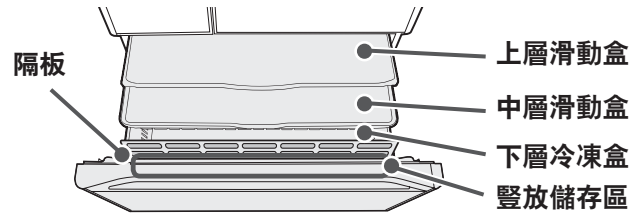

注意事項 ● 請勿拆下上層滑動盒與隔板。

食品收納時請格外注意

上層冷凍室		冷凍包裝、密閉容器、吐司麵包等 急冷凍區 肉類、魚類、白飯急速冷凍時
下層冷凍室	上層滑動盒	小件物品，冷凍食品等
	中層滑動盒	冷凍包裝，密封容器等
	下層冷凍盒	冷凍食品，麵包，冰淇淋等 豎放儲存區 存放冷凍專用寶特瓶等

收納食品時

請配合食品的種類、大小來收納。收納食品的高度，請參考各收納盒的端面。

收納食品時，請勿觸及上面的收納盒或隔板。

可能因箱門沒有完全關緊，而造成不夠冷的情形。此外，也可能造成食品、盒子破損的情形。

注意事項

- 上層滑動盒裡請勿存放 500ml 的塑膠瓶。塑膠瓶凍結後會膨脹，導致中層滑動盒拉不出來。
- 請勿將中層滑動盒拆下。食品會掉落到下層冷凍盒的後面，導致門無法關緊。
- 請只使用於存放冷凍對應的寶特瓶類及能夠冷凍的食品。

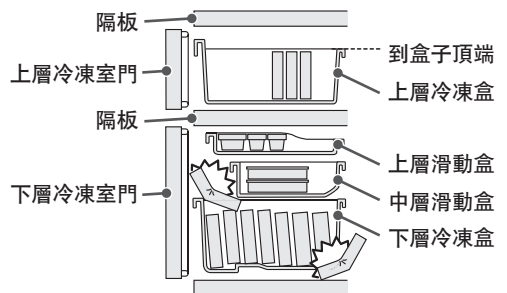

將食品急速冷凍 (急冷凍)

搭配鋁製托盤的效果，可以更快速將食品冷凍。

請將食品用保鮮膜包裹或裝入冷凍袋後放置在鋁製托盤上。
將食品分成薄型小包裝，不單可以迅速冷凍至食品內部，也便於取出。

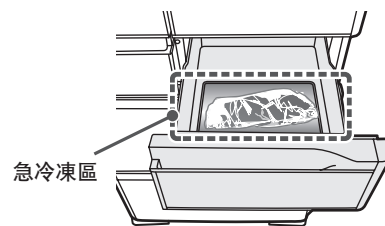

通知事項

- 食品請勿重疊，將食品平放於鋁製托盤，可以提高冷凍的效率。

■ 設定方法

購買時設定成「關」的狀態。

1 按下操作面板的 **MENU** 按鍵，顯示燈亮

顯示燈全部燈亮後，顯示目前的所有設定。

2 持續按下 **冷凍** 按鍵 3 秒以上，直到發出設定音 (嗶 -)，讓「急冷凍」顯示燈亮

約 120 分鐘運轉自動結束，「急冷凍」顯示自動熄滅。

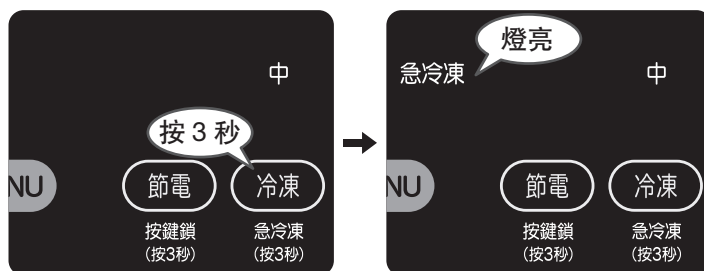

中途解除 按下操作面板的 **MENU** 讓顯示亮燈，持續按下 **冷凍** 按鍵 3 秒以上，直到發出設定音 (嗶嗶)，讓「急冷凍」顯示燈熄滅

通知事項

- 「急冷凍」運轉時，以冷凍室的冷卻為優先，當冷藏室門開閉次數較多時，冷藏室的溫度會上升。
- 「急冷凍」運轉結束後 60 分鐘內，若再次設定為「急冷凍」時，雖「急冷凍」的顯示會亮燈，但「急冷凍」的運轉會經過 60 分以後才開始運轉。是為了防止冷藏室的溫度升高。
- 為了避免食品直接黏在鋁製托盤上，請務必以保鮮膜包裹或裝入冷凍袋內。
- 「急冷凍」時會比平常時消耗更多的電費。

蔬果保鮮室

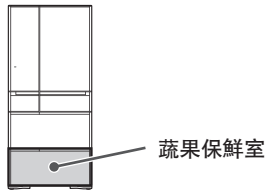

蔬果保鮮室

白金觸媒 將食品所散發出的氣味成分、蔬菜所散發的乙烯氣分解，轉變為碳酸氣，因而抑制食品鮮度的降低。

密合扣 (內含白金觸媒)
※ 請勿將其拆除。

上層滑動盒

下層置物盒

隔板

※ 請勿將其拆除。

疏活保濕裝置

※ 請勿將其拆除。

潤澤護蓋

※ 請勿拆除或強硬移動

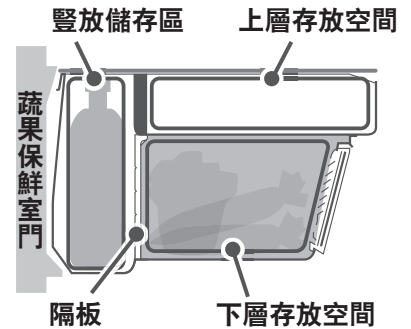

豎放儲存區

上層存放空間

蔬果保鮮室門

隔板

下層存放空間

收納食品

上層存放空間	未使用完的蔬菜、小型蔬菜、水果等
豎放儲存區	較高大的蔬菜及寶特瓶
下層存放空間	葉菜類 (菠菜、小松菜等)、大型蔬菜 (高麗菜、高苜等)



蔬果保鮮室的溫度調節 (蔬果室強)

1

按下操作面板的 **MENU** 按鍵，顯示燈亮

顯示燈全部燈亮後，顯示目前的所有設定。購買時設定成「關」的狀態。

2

按下 **冷却モード**，「蔬果室強」的顯示燈亮

以比平常更低的溫度來保存。(平常約 4 ~ 8°C → 「蔬果室強」約 2 ~ 6°C)

※ 是冰箱周圍溫度 32°C，冷藏室、冷凍室的溫度都設定在「中」，且不放入食品關閉冰箱門，安定運轉時的大致溫度。

通知事項

- 為了省電，顯示在 40 秒後熄燈，直到操作解除動作，持續原本之設定。在設定為「蔬果室強」時，[eco 運轉顯示燈] 不點亮。



解除

按下操作面板的 **MENU**，顯示燈亮後，再按下 **冷却モード** 「蔬果室強」的顯示燈熄滅

通知事項

- 長時間使用「蔬果室強」功能時，含水分較多的蔬菜有可能會結凍。請解除「蔬果室強」
- 在「蔬果室強」模式中，設定成「節電」模式的情形時，冷卻效果會由「蔬果室強」轉向較弱的冷卻效果。
→ 22頁
- 當外面溫度較低時，蔬果保鮮室內的溫度可能會變低。

敬請依照指示操作

- 若有以下的情形，請解除「蔬果室強」的設定。
- 茄子等對低溫較弱的蔬菜的表面呈現凹陷、變色的情形。
 - 蔬果保鮮室有結露的情形。

收納食品時

請配合食品的種類、大小來收納。

- 請注意收納食品的高度。
 - 冰箱門無法確實關緊，可能造成冷卻效果變差。此外，也可能造成食品、盒子、潤澤護蓋的破損。
 - 因寶特瓶的種類不同，有可能過大而致無法收納。
- 請勿將上層滑動盒卸除的狀態下使用。
 - 食品可能會掉落到滑動盒的內側，可能而導致門無法關緊。
- 請勿將過量的食品、飲料等強硬塞入。
 - 可能造成隔板、潤澤護蓋的破損。

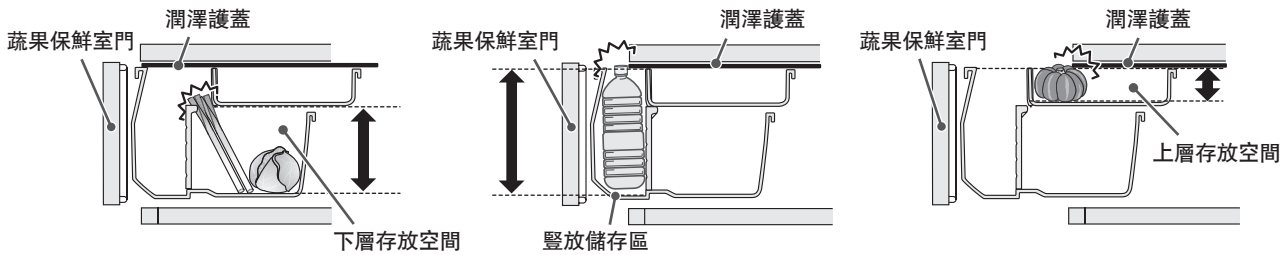

蔬菜保存要領

■建議常溫保存的蔬菜

- 大蒜、洋蔥、馬鈴薯、番薯和南瓜（整個），建議保存在陰涼的場所（室內保持恒定低溫且不受陽光直射的場所）



■可能發生低溫障害

長期放在蔬果保鮮室內，因食品種類而異，可能會變色，風味減低。此外，也有可能維他命 C 含量減低、發霉、腐敗。

容易引起低溫障害的食品

- 蔬菜…西紅柿、青椒、茄子、四季豆、甘藷、黃秋葵等
- 水果…香蕉、鳳梨、芒果、木瓜、酪梨、檸檬等



敬請依照指示操作

- 收納較少蔬菜時，因為無法保持較高的溼度，請用保鮮膜包裹後再存放。
- 因為蔬果保鮮室的濕度較高，依蔬菜的量及種類不同，可能在置物盒、潤澤單元表面、潤澤護蓋、食品表面有結露的情形。若在意結露的情形，請用保鮮膜包裹食品。
- 可能因食品包裝袋及容器阻塞疏活保濕裝置，會發生更多的結露情形。請將阻塞在疏活保濕裝置的食品包裝袋及容器移至其他地方。
- 置物盒內若留存水分，食品容易受損，請用乾布將水分擦拭。
- 將米、海苔等的乾燥食品放置在蔬果保鮮室收納時，請裝入密閉的容器（袋）後再收納於蔬果保鮮室內。乾燥食品容易吸收溼氣。

通知事項

- 豎放儲存區比其他空間的溫度稍微高。

各種功能

溫度微調節 (冷藏室・冷凍室)

冷藏室和冷凍室的溫度設定可以更細分為 11 個階段。

1 開啟下層冷凍室門

2 按下操作面板的 **MENU** 按鍵，顯示燈亮

顯示燈全部燈亮後，顯示目前的所有設定。

3 持續按住 **冷藏** 按鍵 5 秒以上，直到發出嗶聲為止

4 關閉下層冷凍室門

5 按下 **冷藏** 或 **冷凍** 按鍵，可調節各室的溫度。

按下按鍵，如下圖所示依序切換。
平常請使用在「中」的位置。

(顯示燈亮 顯示燈閃爍 熄滅)

顯示											
設定	更弱	弱	→	→	→	中	→	→	→	強	更強

解除 依照 1、2、3、4 順序操作

操作音「嗶嗶」響起，便回復到通常的調節 (3 階段)。

操作面板鎖定功能

讓操作無效，是為了防止誤觸操作面板，及兒童玩弄冰箱而設計的功能。

⏻ (按鍵鎖) 的顯示燈亮燈時，即使按了其他的操作部也無法切換。

1 按下操作面板的 **MENU** 按鍵，顯示燈亮

顯示燈全部燈亮後，顯示目前的所有設定。

2 持續按住 **節電** 3 秒以上，直到發出設定音為止

操作面板按鍵鎖可切換「開」或「關」。
購買時，設定成「關」(**⏻** 熄滅)的狀態。

操作面板按鍵鎖的設定	「開」(鎖定中)	「關」(解除鎖定)
「 ⏻ 」顯示	燈亮 ⏻	熄滅
設定音	嗶—	嗶嗶

通知事項

- 拔除電源插頭再插上插頭時，或停電後恢復供電時，有可能解除操作面板的鎖定。
- 為了省電，顯示燈約 40 秒即熄滅，但該設定直到解除為止仍持續進行。

箱門警報器

任何一個門開啟 1 分鐘以上時，會以聲音、燈光來告知冰箱門開啟。

箱門警報器功能設於冷藏室、製冰室、下層冷凍室。

(上層冷凍室、蔬果保鮮室沒有箱門警報器功能)

箱門的打開時間	1 分鐘後	2 分鐘後	過了 3 分鐘以後
警報音	嗶 - (3 次)	嗶 - (5 次)	嗶 - (連續) 大音量
顯示部分	閃爍	閃爍	閃爍
操作部	燈亮	燈亮	燈亮

通知事項

- 顯示部閃爍時縱使按下操作部也沒有反應。請將冰箱門關閉後再進行操作。
- 只有在「節電」模式設定時，冰箱門開啟時間達 30 秒後，門的警報器會發出聲響。但顯示部會在開啟時間 1 分鐘後閃爍。

箱門警報器及操作音的音量調節

箱門警報器及操作音可設定為更大音量，也可以設定為靜音。

1 按下操作面板的 **MENU** 按鍵，顯示燈亮

顯示燈全部燈亮後，顯示目前的所有設定。

2 持續按住 **冷藏** 3 秒以上，直到發出設定音為止

操作音的音量可切換成「標準」「大」「關閉」。設定的切換依照此順序輪替，請依個人需求切換設定音。(參照下表)

購買時，設定成標準音量。

音量	標準	大音量	關閉音量	標準
設定音	—	嗶—嗶—	嗶—	嗶嗶

(購買時)

通知事項

- 箱門警報器或操作音，無法只調整任何一方的音量。
- 設定為不會發出聲響時，冰箱門警報器的文字顯示燈的閃爍也停止。
- 雖音量設定為「關閉」時，「製冰機清潔」的警報器也會發出聲響。→ 26頁
- 當拔除電源插頭再插上插頭時，或停電後恢復供電時，箱門警報音則恢復到原來的標準狀態的設定。

三重抗菌除臭

利用三種除臭素材的完美組合，有效地捕捉並去除冰箱內含有硫磺系、氮系、醛系、酸系等四大異味分子。此外，並可抑制濾網所捕捉的細菌活動。

除臭濾網具有除菌效果。

●試驗機關：一般財團法人 BOKEN 品質評價機構 ●試驗方法：濾網密著法 (JIS Z 2801) ●處理零件名：濾網 ●除菌方法：將氧化觸媒塗抹在濾網 ●對象：濾網所捕捉的細菌 ●試驗結果：24 小時後達到 99% 的除菌效果。只是濾網單體的性能。此除菌效果並無法遍及冰箱內整體及所有食品。

省電

「節電」模式的設定

設定成節電模式時，將各室的冷卻調弱，可達到省電目的。

開啟冷藏室門達 30 秒以上時，冷藏室的 LED 庫內燈及真空冰溫室內的 LED 庫內燈的亮度會減弱，以節省電力。此外，長時間沒有開關冰箱門時，冰箱內部會緩慢冷卻，可以更加抑制電力消耗。

1 按下操作面板的 **MENU** 按鍵，顯示燈亮

顯示燈全部燈亮後，顯示目前的所有設定。

2 按下 **節電** 按鍵「節電」顯示燈亮

購買時，設定成節電模式「關」（熄滅）的狀態。

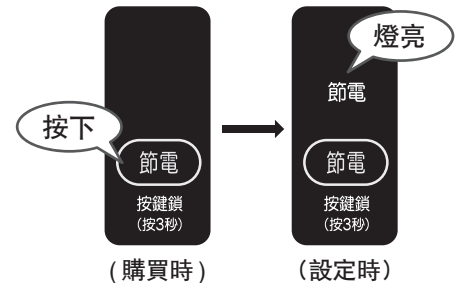

解除 按下操作面板的 **MENU** 按鍵，顯示燈亮按下

節電 按鍵「節電」顯示燈熄滅

通知事項

- 將冷卻轉換為弱的時候，冰淇淋等會變軟、冷凍食品有可能會結霜。此外讓食品冷凍的凍結時間以及製冰時間也會增長。
- 當設定為「節電」時，「節電」的顯示持續亮燈。
- 當設定成「節電」時，如果再設定成「急速製冰」、「急冷凍」、「急速冷藏」時，減低冷卻效果的運轉會暫時解除。
- 「節電」模式與「蔬果室強」同時設定時，冷卻從「蔬果室強」轉變到較弱的冷卻效果。→ 18頁
- 「冷凍室」「冷藏室」雙方，或任一方的溫度設定在「弱」的時候，為了維持各存放室內的食品的新鮮度，冷卻效果不轉弱。
- 當設定成「節電」時，如果再設定成「即鮮冷藏」時，檢測到食品時，減低冷卻效果的運轉會暫時解除。

將防止結露的加熱器設定為弱（旋轉隔板部）

將防止結露的加熱器設定為弱時，可達到省電的目的。

當旋轉隔板部有結露時，請設定為標準模式。

旋轉隔板部的設定分為 1 至 2 階段，階段 2 最能達到省電目的。

加熱器設定為弱	標準	弱設定 階段 1	弱設定 階段 2	標準
設定音	—	嗶—	嗶— (2 次)	嗶嗶

(購買時)

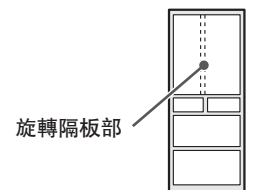

1 開啟下層冷凍室門

2 按下操作面板的 **MENU** 按鍵，顯示燈亮

顯示燈全部燈亮後，顯示目前的所有設定。

3 持續按住 **冷卻** 3 秒以上，直到發出設定音為止

防止結露加熱器設定為弱的階段將切換。

請重複上述的操作，設定所期望的階段（參照上表）。

4 關閉下層冷凍室門

通知事項

- 當拔除插頭再插入，或是停電恢復供電時，將會回復到標準設定。

eco 運轉顯示燈

在運轉安定時 **eco** 燈號會自動亮燈，來表示此時正進行省能源運轉。

減少冰箱門的開關次數，盡量縮短每次開啟的時間，請做為使用時的參考。

通知事項 **eco** 無法燈亮時，可能是以下的原因。

- 剛設置完成後、或一次儲放大量的食品時
- 冰箱門開閉次數頻繁時 ([冰箱門開閉顯示燈] 亮燈)
- 當食品或包裝袋被箱門夾住，而箱門關不緊時
- 設定為「急速製冰」「蔬果室強」時
- 冰箱周圍溫度達到 35°C 以上時

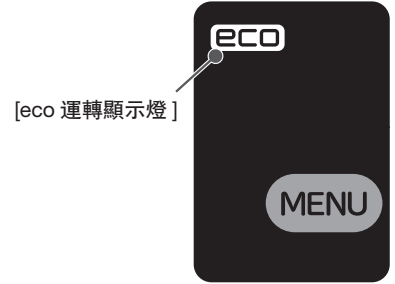

冰箱門開閉顯示燈

當冰箱門開閉次數多時，**開閉多** 則自動亮燈。

減少冰箱門的開關次數，盡量縮短每次開啟的時間，請做為使用時的參考。

- 通知事項**
- **開閉多** 亮燈後，約 5 分鐘後自動熄燈。
 - **開閉多** 亮燈時，**eco** 則熄燈。

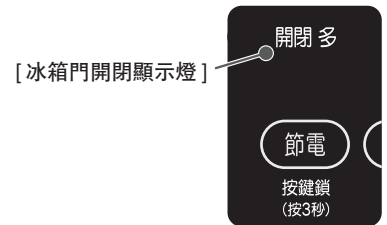

保養方法



警告

● 清掃時，請一定要把電源插頭從插座拔掉。

■ 發現骯髒時

● 立即擦乾淨。看不到的部分也請一年清掃一次。

電源插頭

一年一~二次

將電源插頭從插座拔出，以乾布擦拭灰塵。

為了防止火災及觸電 → 4頁

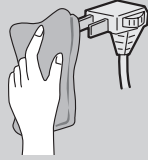

箱門密封墊

一個月一次

請以軟布沾溫水擦拭。

由於此部分容易髒，請擦乾淨。

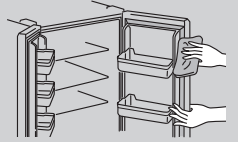

箱門表面

一個月一次

箱門表面請以柔軟的布，沾溫水將污垢擦拭後，再用乾布擦拭乾淨。

玻璃表面殘留有膠布黏膠時，以塑膠橡皮擦擦拭之後，再以乾布擦拭乾淨。

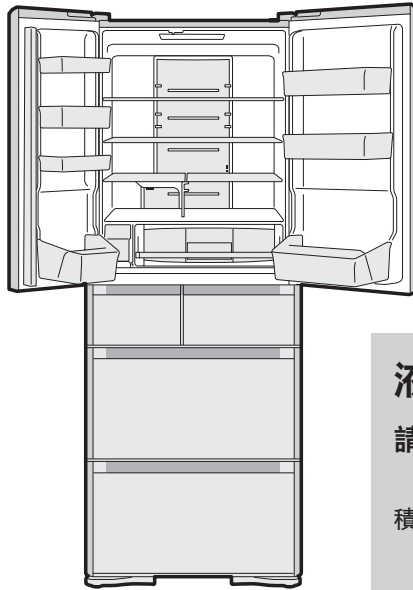
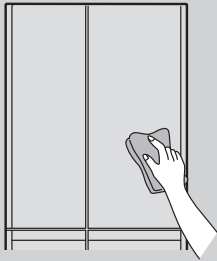

各層架・置物架

三個月一次

請以軟布沾溫水擦拭。

卸除方法請參閱 → 28頁

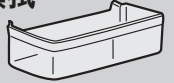

液汁承接處

一個月一次

請以軟布沾溫水擦拭。

積著液汁時，請擦乾淨。

液汁接收處

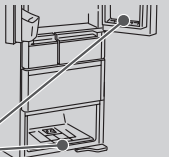

冰箱背面・地板

一年一~二次

拆除遮蔽架，將調節腳稍微抬起，把冰箱往身前方向拉，擦拭污垢。

- 背面由於空氣對流的關係，容易堆積灰塵而弄髒。若是容易刮壞的地板，則鋪上保護用的板等。
- 在意冰箱的震動音，或因濕氣而導致背面牆壁變色或髒汙時，請將冰箱設置在距離牆壁(2cm以上)的地方。

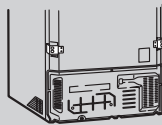

置物盒

三個月一次

請以軟布沾溫水擦拭。

用水清洗蔬果保鮮室下層置物盒時，請倒轉讓水滴乾，並用乾布充分擦拭乾淨。此外請勿使用牙刷、洗碗刷等長刷毛的刷子清洗。可能會造成置物盒受損及蔬活保濕裝置破損。

卸除方法請參閱 → 29頁

※ 請勿用水清洗白金觸媒。

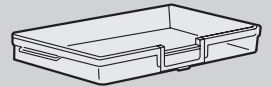

敬請依照指示操作

● 因為可能會造成箱門、塗裝面、塑膠、玻璃面受損、變色，請勿使用以下的東西。

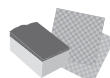

鹼性、弱鹼性的廚房洗潔劑(中性以外)、玻璃用洗潔劑、含氯漂白劑

刷子、研磨海綿、化學抹布

研磨粉、粉狀肥皂

去漬油、稀釋劑、酒精

熱水

請確認洗潔劑上「根據家庭用品品質表示法表示」的「液性」欄

- 沾到食用油、柑橘類的果汁、食品液汁時，請務必擦乾淨。因為其可能引發箱門、漆面與塑膠部件的損傷與變色。
- 因置物盒或抽屜的滑動軌道接觸面上塗抹了潤滑劑，保養時請勿擦拭。
- 磁鐵裝飾或是吸盤吸附在冰箱本體的側面或冰箱門表面時，有可能會在表面留下痕跡。
- 拔除電源插頭時，會解除操作面板設定的功能，請再次確認設定。

真空冰溫室

一個月一次

1 拉出真空冰溫盒

卸除方法請參閱 → 28頁

請務必取出保存在真空冰溫盒內食品。

2 拆除白金觸媒盒

請以沾濕後擰乾的抹布擦拭白金觸媒盒的污垢。

請往上拉起拔出。

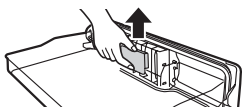

敬請依照指示操作

請勿用水清洗。

3 以下的零件，請以柔軟的布沾溫水擦拭。

※ 切勿使用洗潔劑清洗。

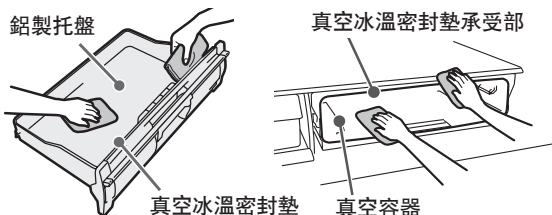

敬請依照指示操作

真空冰溫密封墊，如果使用洗潔劑清洗，有可能會造成破損、變形、變色，而導致無法保持真空狀態。

4 將白金觸媒盒安裝在真空冰溫盒

5 將真空冰溫盒安裝

卸除方法請參閱 → 28頁

如果有真空冰溫密封墊的鬆緩以及真空冰溫盒的傾斜不平均的情形，則無法保持真空狀態。

真空冰溫密封墊污垢時

1 從真空冰溫盒取下真空冰溫密封墊

以手握住右上方的真空冰溫密封墊的突起，小心地拆下密封墊。

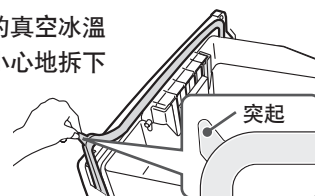

2 髒污的部分請以柔軟的海棉等清洗乾淨

※ 請勿使用洗潔劑。

3 以乾布將水擦拭乾淨後自然乾燥

4 擦拭真空冰溫密封墊安裝溝槽的污垢

真空冰溫密封墊安裝溝槽

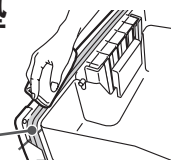

5 安裝真空冰溫密封墊

請將真空冰溫密封墊突起對準溝槽的缺刻後安裝，密封墊的凹處對準盒的突起（6處），確實安裝。

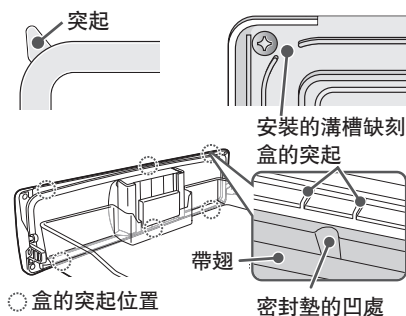

保養方法 (續前頁)



警告

- 請勿觸摸自動製冰機的機械部分。
(當製冰盤旋轉時，會有受傷的危險)

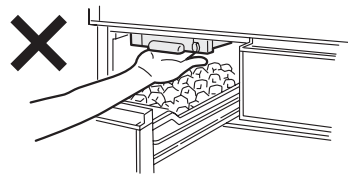

製冰機清潔

初次使用時

自動製冰機一星期以上沒有使用時

以水來沖洗製冰盤及給水管路。

準備

操作前請確認以下事項

給水槽

- 裝水至滿水線
- 超過儲水槽的安裝位置，正確的安裝。

製冰盒

- 有殘留冰塊時請清除

都確認完了之後請操作下一個步驟。

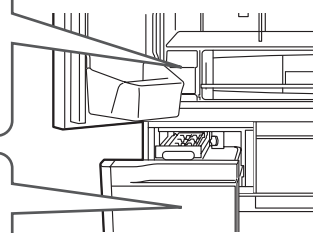

1

關閉所有的箱門

2

按下操作面板的 **MENU** 按鍵，顯示燈亮

顯示燈全部燈亮後，顯示目前的所有設定。

3

持續按住 **製冰** 按鍵 5 秒以上，直到發出警示聲響為止

「急速製冰」、「製冰」、「製冰停止」三個顯示閃爍，請在警示聲響了之後放開手指。

「製冰機清潔」便開始運作。(約 4 分鐘)

- 大約 4 分鐘之間，顯示閃爍、警報器會一直響。
- 操作「製冰機清潔」功能時在途中無法停止。
- 操作「製冰機清潔」功能當中，如果打開冰箱的任何一個門時，則有可能無法正常運作。請在製冰機清潔運作結束之前不要開啟冰箱門。
- 箱門警示聲設定在停止的狀態下警示聲也會發出聲響。 → 21頁

閃爍

急速製冰
製冰
製冰停止

製冰

按下
製冰機清潔
(按5秒)

4

警示聲響及顯示燈閃爍停止後，塞住製冰盒內部的缺口部分，在製冰盒的底部鋪上乾淨的毛巾。

鋪上毛巾的主要目的是，清潔製冰盒時存在於內部的水會從製冰盒裡面的缺口部分流出，鋪上毛巾來吸收流出的水。

缺口部分

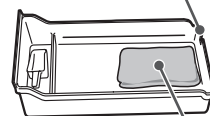

毛巾

5

將製冰盒內的水擦拭乾淨後安裝在製冰室內

請取出擦拭水分後的毛巾。

給水槽裡剩下的水，可以繼續直接使用。

「製冰機清潔」結束後，自動設定回「製冰」。

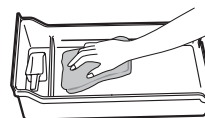

給水槽

一星期一次

1 取出給水槽，卸除水槽蓋

請依照水槽蓋上前方的箭頭指示方向拿起即可卸除。

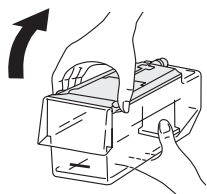

2 從水槽蓋取下密封墊及盒子

盒子由旋轉方式卸下來。

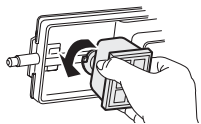

3 從盒子取下淨水濾片

以手指拉淨水濾網，從扣勾處卸下後再卸除箱盒。

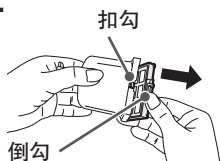

4 以水清洗給水槽各零件

以柔軟的海綿等用水洗乾淨。請不要使用洗潔劑等。

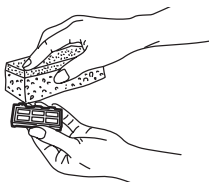

通知事項

●更換的基準約3~4年。→ 35頁

5 將給水槽的各部零件組裝，加入水之後再安裝

請從水槽蓋的後方插入，往箭頭方向關上。

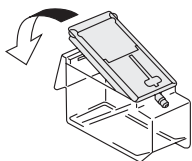

敬請依照指示操作

自動製冰機長期不使用時，請將給水槽洗淨後，充分乾燥後，再裝入原來的位罝。
(特別是淨水濾片請務必充分乾燥)

製冰盤

一年一~二次

1 按下操作面板的 MENU 按鍵，顯示燈亮

顯示燈全部燈亮後，顯示目前的所有設定。

2 按下 製冰 按鍵，「製冰停止」顯示燈亮

停止往製冰盤給水。

※當「製冰停止」閃爍時，約

1分鐘待燈亮之後再進行以下操作。
此外，外框無法拉出。



3 打開製冰室門，取出製冰盤

1 將扳手往橫的方向押。2 拉出框架。

3 護蓋(▲部)往身前方揭起

4 從框架裡取出製冰盤。

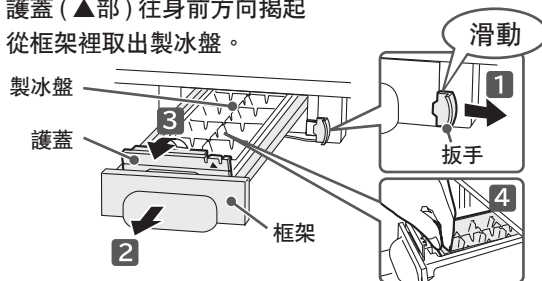

4 騰空製冰盤，用流水簡單沖洗。

請勿使用海綿。去污粉。

請勿刮傷表面。

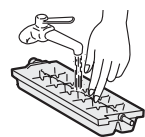

5 打開製冰室門，安裝製冰盤

1 安裝製冰盤並關上。

2 關上護蓋，直到發出「卡噠」聲

3 將拉桿往右直到能滑動為止，把框架往內側推入。

4 請前後搖動框架，確認是否緊實地固定住。

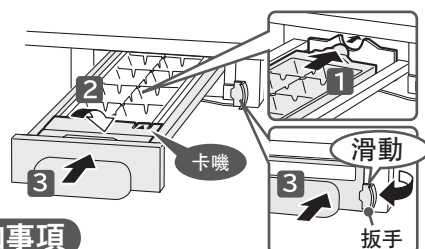

通知事項

●製冰盤的「框架推不到底」時，因為沒有設定「製冰停止」，所以驅動製冰盤的馬達有可能已啟動。一旦卸除製冰盤，只將框架推入。關上製冰室門之後，再按下 製冰 按鍵，設定為「製冰停止」。約1分鐘後，製冰盤的驅動馬達的準備完成後，便可安裝。

6 按下操作面板的 MENU 按鍵，顯示燈亮，再按下 製冰 按鍵，「製冰」顯示燈亮

開始自動製冰

卸除組件方法 · 安裝方法

注意事項

- 卸除零件時，請先將放在零件上的食品移除。
- 請勿拆除此處未說明的零件。
想要卸除說明書上沒有說明的零件來清潔等時，請向技術中心諮詢。
- 請勿拆除真空冰溫室、蔬果保鮮室的白金觸媒。並且請勿以水沖洗。

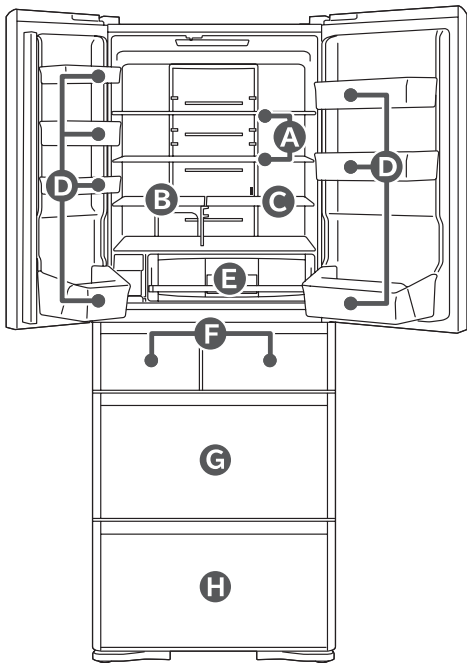

A 可調式層架上段 · 中段

敬請依照指示操作 拆除棚架上層之前，請先拆除棚架中層。

- 1 把層架內側稍微抬高，往前拉出。
- 2 如圖示將棚架直立。
- 3 讓其迴轉後拆除。

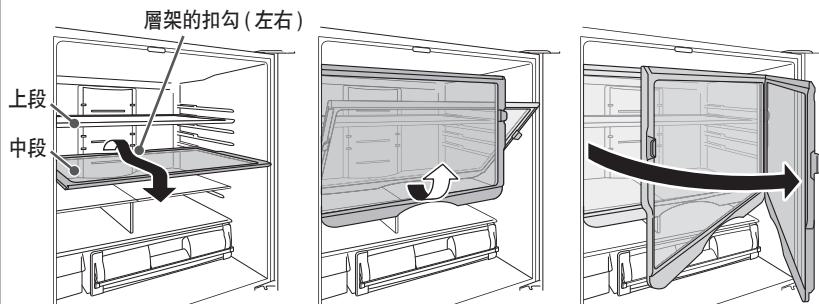

安裝時，把層架插放到最內側之後，把層架內側稍微抬高並推進去。
(將層架的卡榫掛在最內側的配件上)

通知事項

因玻璃層架較重，安裝，卸除時請特別小心。掉落時可能會被撞傷或是因破裂而被刮傷。

B 固定層架

往前拉出來，將右下 2 處的扣勾拆開並取下。

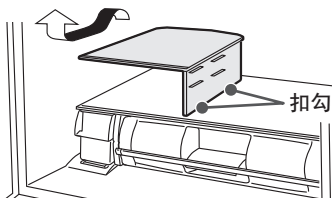

C 可調式層架下段

稍微抬高並取下。

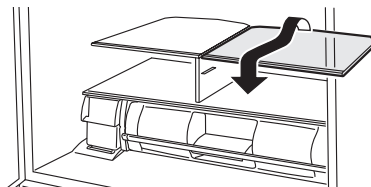

D 箱門置物架

一邊輕敲底部左右一邊提高便可卸取。
(牢固地固定)

注意事項

安裝時，請完全裝入到最底。
如安裝不牢，會掉落，可能導致人員受傷。

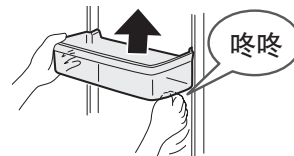

E 真空冰溫盒

卸除方法

拉出真空冰溫盒，往前方稍微向上抬起，上下搖動後拉出。

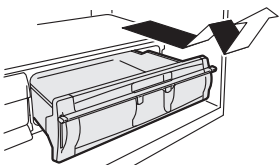

安裝方法

讓真空冰溫盒的左右突起
順著真空容器的導引軌道
滑動推入。最後再將把手
往下扳到底鎖住。

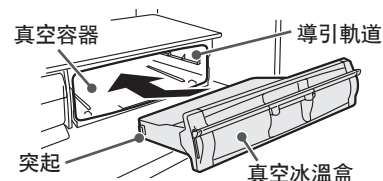

敬請依照指示操作

安裝後請數次拉出推進，確認是否正確安裝。

F 製冰盒（製冰室）· 上層冷凍盒（上層冷凍室）

打開門，向前方取出。

安裝時要將箱底面裝載在框架上。

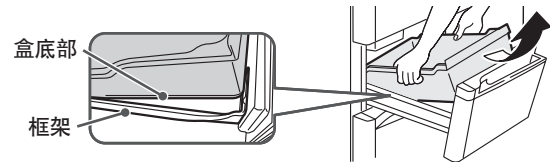

G 中層滑動盒 · 下層冷凍盒（下層冷凍室）

1 打開門後，拉出中層滑動盒。

2 向上取出下層冷凍盒。

注意事項

- 請勿拆下上層滑動盒。

注意事項

- 不得拆下下層冷凍室與隔板。

注意事項

- 請勿撕開標貼。

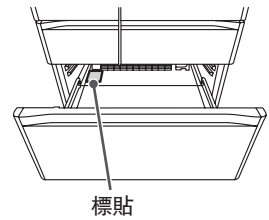
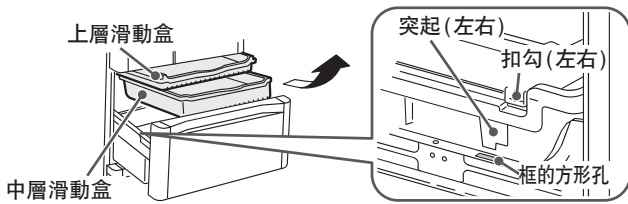

安裝冷凍盒時，請將下層冷凍盒左右突出的部分向門框兩旁的洞插入固定。
請將中層滑動盒兩旁的止動裝置插入下層冷凍盒的外側。

H 上層滑動盒 · 下層置物盒（蔬果保鮮室）

1 將門往身前開啟，手持兩端往上抬起，再慢慢往拉出，放在地板上。

2 將上層滑動盒拉起。

3 下層的置物盒朝身體方向向上抬起。

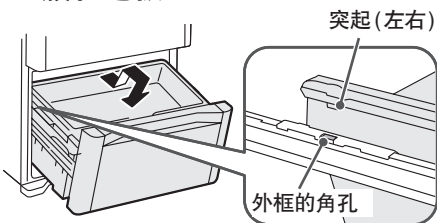

注意事項

- 開門時請注意腳切勿靠近門。腳有可能被門夾傷。
- 請注意，蓄積的水可能從下層置物盒背面流出。

若沒有正確的安裝時，會造成關閉時的異常聲音以及冰箱門無法關緊的原因。

敬請依照指示操作

- 無法卸下隔板。
- 若上層滑動盒沒有正確安裝時，可能導致滑動盒的零件破損。
安裝後，請將上層滑動盒前後滑動，以確認是否正確安裝。

拉取式門的安裝方法（製冰室·上層冷凍室·下層冷凍室·蔬果保鮮室）

製冰室·上層冷凍室

下層冷凍室·蔬果保鮮室

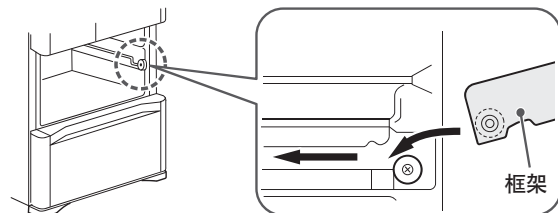
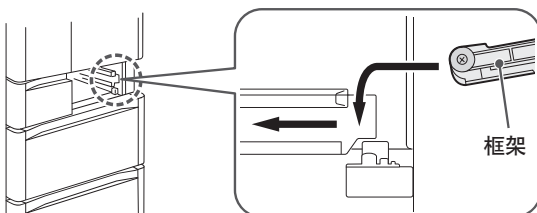

遇到問題時

在委託修理之前，請再次檢查以下幾點。狀況仍然不好的時候，請聯絡所購買的經銷店或敝公司技術中心。

	這種情況下	請確認	請依照這樣做。就是這樣的理由。
初次使用時	不冷	設置後是否未達 24 小時？	設置後至完全冷卻需要 24 小時。請將存放的食品間保留間隙，並儘量減少開閉次數，耐心等待。此外，夏天或食品大量存放時，至完全冷卻需更多時間。
	無法製冰	設置後是否未達 24 小時？	剛設置後，因冰箱未完全冷卻，到可以製冰需要 24 小時以上。請將存放的食品間保留間隙，並儘量減少開閉次數，耐心等待。
操作面板	玻璃觸碰部不起反應	是否顯示部  顯示亮燈？ 操作部設定為鎖定。	請解除操作面板鎖定設定。 (→ 20頁)
		冷藏室門開著嗎？	請關閉後再操作。
		操作部分是否附著水滴或是污垢？	以沾濕的布擦拭髒污後，再以乾布擦拭乾淨。
		戴著手套或貼著膠布嗎？	請直接用手指按。
	操作部熄燈	是否觸碰到周圍的操作部？	請只碰觸想要操作的操作部。 操作結束後，為節省電力，40 秒後顯示部熄燈。 (→ 9頁) 若要讓其亮燈時，請觸按  按鍵，或打開冷藏室門。
自動製冰	完全不能製冰	是否顯示部的「製冰停止」顯示亮燈？ 設定為製冰停止。	請設定「製冰」或「急速製冰」。 (→ 14, 15頁)
		是否顯示部的「給水」顯示亮燈？ 給水槽內的水變少。	請加水至給水槽內。 (→ 14, 15頁)
		是否給水槽的水變少？	水量變少時，有可能無法製冰。 請試試加水加到給水槽的滿水線。 (→ 14頁)
		給水槽是否推入到超過「水槽安裝位置」線？	請將給水槽推至比水槽安裝位置更裡面。 (→ 14頁)
		是否有將拉桿往右直到滑動為止，框架推入到內側？	請將拉桿往右直到滑動為止，框架推入到內側 (→ 27頁)
		製冰盒裡面是否存放了冰以外的東西？	請從製冰盒中取出。
	很難結冰	儲冰量是否有局部超過最大儲冰界線？	請將冰塊整平。 (→ 15頁)
		是否頻繁地敞開門，是否一次存放了大量的食物呢？	冰箱內無法充分冷卻。 請試試在冰箱內冷卻前，盡量減少開閉門。請試試盡量空開儲存食品之間隙。
		是否冰箱周圍的溫度變低？	冬天，到可以製冰需要 4 小時以上。請儘量減少冰箱門開閉次數，耐心等待。
		是否剛從「製冰停止」設定改為「製冰」？	剛改變設定後，可能需要更多時間。請儘量減少冰箱門開閉次數，耐心等待。
食品或袋子是否被夾著，冷凍室或製冰室門是否關緊？		請去除被夾住的食物，確實關緊冰箱門。	
是否設定為「節電」模式？		請解除「節電」模式。 (→ 22頁)	
冰塊有凸起	_____	是製冰盤的溝上積水凍結了。 不是異常。	
所儲存的冰塊變小 冰塊之間粘在一起	是否積存了舊的冰塊？	舊的冰塊會變小，且會互相黏結。如果只是用冰鏟就能將冰塊分離的話，表示沒有什麼問題。	
	是否頻繁地敞開門，是否一次存放了大量的食物呢？	請盡量迅速開閉箱門，以及減少開閉的次數。	
	冷藏室門或抽屜是否沒完全關緊？	關閉冰箱門時，請確實關緊。	
製成的冰塊很小	是否給水槽的水變少了？	當剩餘的水變少時，製冰機可能製成小的冰塊。 請試試加水加到給水槽的滿水線。 (→ 14頁)	
製成粘在一起的冰塊	是否有將拉桿往右直到滑動為止，框架推入到內側？	請將拉桿往右直到滑動為止，框架推入到內側 (→ 27頁)	
	製冰盤是否受損？	製冰盤一旦受損，可能造成冰塊將難以從製冰盤分離，破損的冰塊互相黏結的情形。 請與購買的專賣店洽詢。	
	_____	製冰盤的溝槽部分殘留的冰塊會互相黏結。 不是異常。	
冰塊裡有白色混濁	_____	是因為混在水中的氣泡被封在冰塊裡面了。	
	用礦泉水製冰了嗎？	水中含有的礦物質凍結會變白而混濁。即使在水裡融化了也會有白色混濁，不過無害。	
製冰盤的框架拉不出來	是否設定為「製冰停止」？	當自動製冰機正在製冰時拉不出來。請設定為「製冰停止」。當「製冰停止」顯示閃爍時，請等約 1 分鐘，等「製冰停止」顯示燈亮後再拉出。 (→ 27頁)	
無法製冰時	_____	請設定成「製冰停止」。 請參考「製冰停止」。 (→ 15頁)	

這種情況下		請確認	請依照這樣做。就是這樣的理由。
不冷	不夠冷 冰淇淋變軟	食品或袋子是否被夾著，門關緊了嗎？	請去除被夾住的食物，確實關緊冰箱門。此外，食品收納時請注意食品的高度。
		是否塞入過多食品，是否一次放入了大量的食物呢？	食品之間請空開間隙存放。
		各存放室的盒子是否確實地安裝？	請正確安裝好。→ 29頁
		根據冰箱的設置場所及空隙，環境狀況等，有可能會難以冷卻的情形。	請確認是否已正確安裝。→ 6頁
		是否設定為「節電」模式？	請解除「節電」模式。→ 22頁
		是否溫度設定在「弱」？	不太容易降溫的室內，請變更溫度設定。→ 8頁
		在夏季等，電冰箱的環境溫度高嗎？	
		是否長時間開啟冰箱門，或冰箱門開啟頻繁？	冰箱門敞開著時，冰箱內的溫度會逐漸上升。頻繁地開閉或是長時間敞開著門的話，冰箱內的溫度會難以下降。請減少冰箱門的開閉次數及盡量縮短關閉的時間。
操作部的顯示是否依次改變？	因為設定為店面專用模式，請解除。→ 請參照下列		
結霜・結露	冰箱內及・抽屜框架上 結霜・結露・冰	冰箱門或抽屜是否沒完全關緊？	關閉抽屜或冰箱門時，請確實確認是否夾到食品或包裝袋，請確實關緊。
		是否長時間開啟冰箱門，或冰箱門開啟頻繁？	當冰箱門關閉時，可能因空氣中含的水分變成霜、冰，凝結在冷凍室的壁面或零件上。請盡量迅速關閉箱門，以及減少開關的次數。此時請以乾布將霜、露水擦拭。
	冰箱的外側結露	冰箱周圍的溼度是否過高？	下雨天等室內溼度高的時候會結露。此時請以乾布將露水擦拭。
		是否防止結露的加熱器設定為弱的狀態？	冰箱周圍的溼度變高時，可能會有結露的情形。請將防止結露的加熱器設定為「標準」。請以乾布擦拭露水。→ 22頁
		是否溫度設定在「強」？	溫度設定為「強」時，冰箱門表面可能會有結露情形。請將溫度設定為「中」。請以乾布擦拭露水。
冰箱背面及牆壁結露	是否冰箱周圍的溼度變高、冰箱背面和牆壁間的間隙變小？	請將冷藏庫背面與牆壁距離2cm以上。→ 6頁	
冷藏室中凝結露水	是否長時間開啟冰箱門，或冰箱門開啟頻繁？	冰箱門的開關次數頻繁時，或冰箱周圍溫度高時，壁面會起霧，在冷氣出風口附近會凝結露水。並不是故障。此時請以乾布擦拭。  凝結露水	
太冷 凍結了	溫度調節為「強」了嗎？	請設定為「中」。→ 8頁	
	環境溫度是否5°C以下呢？	周圍溫度低時可能冰箱內的溫度會太冷。請將溫度調節為「弱」。	
	是否放置在冷氣吹出口的前方？	請不要放置在冷氣吹出口前。加蓋或以保鮮膜包裹可以防止食品結凍。	
顯示部正在閃爍	冷凍・冷藏的溫度調節燈號有三個以上正在閃爍。	冷凍「強・中・弱」及冷藏「強・中・弱」共六個燈號，請一一確認燈號的閃爍、熄燈。	請在右欄將閃爍的燈號做 <input checked="" type="checkbox"/> 記號，與顧客諮詢窗口聯繫。 詳細記錄才能正確的傳達。 
	「製冰」或「冷凍」「強・弱」及「冷藏」「弱」閃爍時	在製冰室內除了自動製作的冰塊之外，是否放入其他的食物或冰塊？	有可能食品等碰到製冰盤。請先將製冰室內清空，再操作「製冰機清潔」。→ 26頁
	-1°C 閃爍	是否在服務人員檢查後所發生的？	有可能是設定在服務人員確認運轉用的模式。約15分鐘後恢復通常模式。使用上沒有問題。
	急速製冰 製冰 製冰停止 全部呈閃爍	是否觸按「製冰」按鍵長達5秒以上。	正在進行「製冰機清潔」。閃爍約4分鐘即停止。在顯示燈閃爍時，請勿開啟冰箱門。
	製冰停止 閃爍	是否設定為「製冰停止」後所發生的？	自動製冰機正在運作中。閃爍約1分鐘即停止。在顯示燈閃爍時，無法取出製冰室的框架。
	全部的顯示閃爍	是否冰箱門開啟中？ 是否冰箱門夾住食品，或無確實關緊？	若冰箱門開啟狀態時，請關閉冰箱門。 若冰箱門夾住食品，或無確實關緊，請除去被夾住的食物，將冰箱門確實關緊。
	以上各項以外的顯示燈閃爍	——	請與購買的經銷店商洽。
	操作部的顯示將依次改變。	——	因為設定為店面專用模式，請操作解除設定。店面專用模式時，無法冷卻運轉。打開冷藏室門(左右)、冷凍室下層門。按下操作面板的 MENU 按鍵，讓其顯示亮燈。持續按下 冷凍 按鈕長達10秒以上，直到發出嗶嗶聲響數秒之內所有的顯示亮燈，店面專用模式解除，即開始冷卻運轉。關閉冷藏室門(左右)、冷凍室下層門。

遇到問題時 (續前頁)

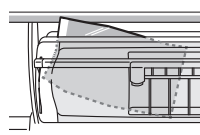
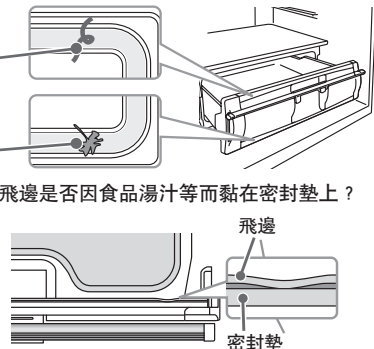
	這種情況下	請確認	請依照這樣做。就是這樣的理由。				
聲音不對	冰箱發出的聲音嘈雜	地板是否有彎曲？	請鋪上厚度 1cm 以上的牢固板子後，將冰箱設置在板子上。→ 6頁				
		冰箱是否靠著牆或家具？	請在冰箱的周圍空出間隙安裝。				
		冰箱是否充分冷卻？	購買後，剛開始使用等冰箱還未冷卻時，箱門開閉頻繁時，周圍的溫度高的時候，由於壓縮機高速運作，可能會感覺到聲音大。				
		是否設定為「即鮮冷藏」「急速冷藏」「急冷凍」「急速製冰」？	設定在「即鮮冷藏」「急速冷藏」「急冷凍」「急速製冰」時，壓縮機及風扇馬達會高速運轉，聲音會變大。				
	運作音長	——	因正處於省能源運轉狀態，壓縮機慢慢地運轉，所以可能運轉聲音會維持較久時間。				
	有時聲音變大	——	因應冰箱內的溫度變化，而變更運轉的強度，所以有時會發出較大的聲音。				
	其他 例如聽到這樣的聲音時	像流水的聲音 (榭榭榭)	像碰撞的聲音 (叩叩叩)	像沸騰的聲音 (噉噉噉)	像燒肉的聲音 (唧~)	是電冰箱的冷媒流動聲，融霜時的水流聲蒸發聲。不是異常。	
		像摩擦的聲音 (啤啤) (“叩動”聲)	——	——	——	是冰箱的溫度變化時，或真空冰溫室的氣壓變化時，部件的摩擦聲。不是異常。	
		像什麼被卡著的聲音 (嗶嗶嗶)	像呻吟的聲音 (嘆~)	像剛關門時的聲音 (呸~)	——	——	是控制冰箱內溫度的電氣部件或真空幫浦的運作聲。不是異常。
		自動製冰機的聲音 (啾~)	(嘎啦嘎啦)	(咯嗒咯嗒)	——	——	是冰塊從自動製冰機的製冰盤掉落時，或是製冰盤裡給水時所發出的聲音。不是異常。按下  按鈕，讓其顯示為「製冰停止」時，就不會發出聲音。→ 15頁
時常有的聲音 (卡嗒卡嗒)		——	——	——	——	為了冷卻冰箱內開始運作時的聲音。不是異常。	
箱門高低不平衡 以及歪斜		左右箱門高低不平衡箱門歪斜	設置的地點是否呈水平？	性能上沒有問題，可以照舊使用，不過介意的話，試試調整左右的調整腳。→ 6頁			
	是否由於地板材質太軟加上儲放物的重量使冰箱腳下沉？		冰箱本體傾斜的時候，請鋪上 1cm 以上厚的堅固的板子。				
	電冰箱的側面發熱箱腳底下吹出暖風	——	——	為了讓冷卻裝置運作時所產生的熱氣向外排而會發熱。剛安裝後或是夏季，可能會有 50 ~ 60°C，在安全上及性能上沒有問題，但請勿以手觸摸。			
真空冰溫室的問題	打開時，不發出「咻」的聲音	真空冰溫室的設定是否為「關」(非真空的冰溫)？	請將設定改為「-1°C」或「+1°C」→ 13頁				
		把手往上翹著嗎？	請將把手往下押，鎖定。				
		把手是否有推到最終的位置，牢牢地鎖住？	如果沒有鎖住，則無法啟動真空機能。請將把手往下推到底，確實地鎖緊。				
		真空冰溫密封墊是否脫離？	請安裝真空冰溫密封墊。→ 25頁				
		真空冰溫密封墊與承受部之間是否夾著食品的包裝袋、頭髮等？	 若食品包裝等異物被夾住時，請除去異物。				
		密封墊的飛邊是否因食品湯汁等而黏在密封墊上？	 如果密封墊黏在一起則無法保持真空狀態。如果真空冰溫密封墊髒污，請加以清理。→ 25頁 真空冰溫密封墊破損、變形時，請更換新的墊圈。→ 25頁				
		是否在真空冰溫室或冷藏室門開啟關閉之後？	真空幫浦啟動後，至達到真空狀態約需 3 ~ 4 分鐘。關閉後，請等待 4 分鐘以上。				

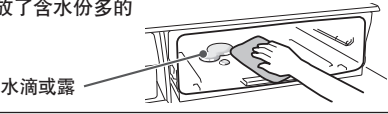
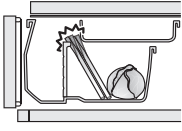
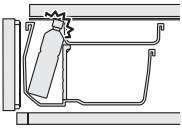
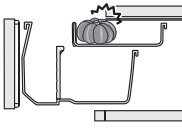
	這種情況下	請確認	請依照這樣做。就是這樣的理由。
真空冰溫室的問題	不知道是否在真空	打開真空冰溫時，是否發出聲音？	打開時如有「啾-」的聲音，便是正常。
	把手不能上鎖	真空冰溫密封墊部分及真空冰溫盒的裡面是否有食品等被夾著呢？	若有被夾住請除去異物。
		是否正確地安裝真空冰溫盒？	請依照「安裝方法」所指示安裝真空冰溫盒。 → 28頁
	真空冰溫室的周圍發出「呸～」的聲音和振動	_____	是真空幫浦的運作聲音。 如夜間等介意有聲音的時候，可以停止真空幫浦的運作。 真空冰溫室請變更設定為「關(非真空的冰溫)」 → 13頁
		是否真空冰溫盒夾住物品，或真空冰溫的墊圈髒汙？是否將把手往下推押到底，確實地鎖緊？	可能頻繁發出聲音及震動。 若食品包裝等異物被夾住時，請除去異物。 請清洗髒汙的真空冰溫密封墊。 → 25頁 請將把手往下推押到底，確實地鎖緊。
	真空冰溫室的內部或真空冰溫盒的周邊有水滴或結霜，冰	是否存放了含水份多的食物？ 	因為真空冰溫室是密封的狀態，如果存放水分較多的食品時，水分蒸發會在室內凝結成露水或結成霜。水分較多的食品建議以保鮮膜包覆。如果附著了水滴或結霜，請以乾布擦拭。
真空冰溫室的食品凍結	設定是否為「-1°C」或是「關(非真空的冰溫)」的狀態？	請設定為「+1°C」 → 13頁	
有異味	有塑膠味	_____	是因為在冰箱內使用了多數的塑膠部件，不過，充分冷卻後自然就會慢慢減輕。不是異常。
	冰塊有異味	給水槽，淨水濾片骯髒嗎？冰塊舊嗎？	為了防止「發黏」「水垢」，請定期清洗。 → 27頁
		_____	由於自來水中的氯元素凝縮，氯的氣味會很重。
冰箱內有異味	是否直接地儲放了氣味重的食品呢？	脫臭機能不能完全去除所有的氣味。 請用保鮮膜等密封後儲放。	
蔬果保鮮室	蔬果保鮮室中凝結露水	是否存放了大量的含水份多的蔬菜？	因為蔬果保鮮室比其他保存室的濕度高，會因蔬菜的存放量及種類，而可能出現在蔬果保鮮室的頂部、食品的表面產生結露的情形。 這並非異常現象。若在意結露的情形，建議將食品以保鮮膜包裹後再放入。此外，結露變多時，蔬果保鮮室的存放盒內可能有水滴蓄積。請以乾布將蓄積的水擦拭乾淨。
		是否蔬果保濕裝置被食品的外袋或容器所阻塞？	蔬果保濕裝置一旦被阻塞，很容易發生結露情形。 請將阻塞在蔬果保濕裝置的食品外袋或容器移至他處。 請以乾布將結露擦拭乾淨。
	蔬果保鮮室的門無法關閉，蔬果保鮮室的門開啟時上層滑動盒無法回復到鎖定的位置	上層滑動盒與下層置物盒之間是否夾有食品等異物？ 	請除去被夾住的異物。
		是否有寶特瓶或食品碰觸到上層滑動盒的把手部位？ 	存放時請勿讓寶特瓶或食品碰觸到把手部位。
		是否有食物被夾在上段置物盒及潤澤護蓋之間？ 	請去除被夾住的物品。 此外，請勿在食品接觸到潤澤護蓋的狀態下，硬將冰箱門關上。

遇到問題時 (續前頁)

遇到問題時 (續前頁)

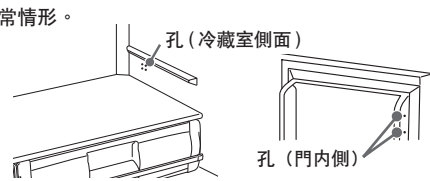
這種情況下	請確認	請依照這樣做。就是這樣的理由。
觸碰到機體會感覺到微量的電流	_____	電冰箱會帶有靜電，安全上沒有問題。介意的話，請實施接地。 (→ 7頁)
電視機・收音機等發生有雜音・映像的花亂	_____	是從電冰箱發出的微弱電磁波的影響。要安裝時請遠離電視機、收音機、門鈴對講機等。建議在離開天線等的地方接電源，實施接地。 (→ 7頁)
塑膠零件上有像傷痕一樣的細線	_____	是塑膠成型時發生的樹脂流痕。透明的部件會特別顯眼，強度上沒有問題，不會破裂。
箱門面或側面・頂面上有波紋或歪扭	_____	冰箱的製造工程上，會發生輕微的波紋或歪扭。根據照射方向及亮度等會感到顯眼，這不是異常現象，在性能上也沒有問題。
箱門內側有小的洞	_____	<p>這個洞是在冰箱製造過程中，填充斷熱材料時為了讓內部的空氣往外散所挖的洞。不是損傷也不是異常情形。</p>  <p>※ 因商品不同，可能貼著貼紙，使用時請勿將貼紙撕下。</p>
停電了	_____	在到恢復之間，請減少箱門的開閉，避免重新再存放食品。停電後恢復供電時，請確認操作部位的設定。
長時間不使用冰箱	_____	請將冰箱內的東西全部清出。請先將電源插頭拔除，再進行冰箱內、自動製冰機的清潔。(→ 24~27頁) 所有的門打開讓其乾燥 2 ~ 3 天。
除霜	_____	此電冰箱自動除霜，不需要操作。溶解了的水會積在蒸發盤上，自動蒸發。
移動・搬運	_____	請參閱「移動・搬運的事前準備 (搬家時)」 (→ 35頁)
玻璃破裂 (冰箱門玻璃) (玻璃層架)	_____	請勿觸碰破碎的玻璃，立刻聯絡購買的銷售店，委託修理。
關閉冰箱門時，其他門則自動開啟	_____	是否關閉冰箱門時用力過猛呢？因為各冷藏室的冷氣通路是相連通，有可能因為關閉冰箱門時的風壓，而導致其他門瞬間開啟。
冰箱門關閉後，再想要打開時，感覺很重	_____	冰箱門是否長時間處在開啟狀態呢？在冰箱內的空氣瞬間被冷卻，此時短時間內壓力變低所造成的現象。請勿長時間開啟冰箱門，縮短開閉的時間。
小蒼蠅等昆蟲飛入冰箱時	周圍是否有蒼蠅？	敬請保持周邊環境乾淨。請放置蒼蠅忌避物品或補蠅器。
	冰箱內是否存放氣味強烈的食品？	為了避免氣味吸引蒼蠅，請將食品加蓋或以保鮮膜包覆。
	箱門是否長時間開啟？	請盡量在拿取食品後馬上關上箱門。

其他

移動・搬運的事前準備 (搬家時)

- | | | | |
|----------|---------------------------------------|----------|---|
| 1 | 將食物及冰塊取出 | 7 | 在地板上鋪上鋪墊或布，將冰箱往後傾倒，讓內部的水流出
<small>舊的布巾等</small> |
| 2 | 將給水槽、製冰盤的水倒掉 | 8 | 搬運時請握住搬運把手搬運，並請2人以上進行搬運
<small>運輸時請勿將冰箱橫放。
(冰箱故障的原因)</small> |
| 3 | 拔除電源插頭
<small>要搬動之前拔除即可</small> | 9 | 在預定放置的位置，請依照「使用前的準備」的指示進行設置。
<small>→ 6~7頁</small> |
| 4 | 拆除冰箱遮蔽架，將調整腳升高
<small>→ 6頁</small> | | |
| 5 | 以膠布將冰箱門・電源線固定 | | |
| 6 | 移動・搬運時請鋪上保護用的鋪墊或布防止刮傷地板、或冰箱內部殘留水流至地板。 | | |

另購零件

■以下零件更換時，請務必向經銷店指明冰箱的型號，購買專用的零件。

這種情況時	商品名	型號	商品型號	
冰塊有味道時 ●可能淨水濾片老舊、髒污。 (約3~4年更換一次)	自動製冰用淨水濾片	全機種通用	RJK-30	
無法維持真空狀態 ●可能破損・變形・變色	真空冰溫密封墊	R-XG570JJ	R-XG5600H 321	

遇到問題時 (續前頁) / 另購零件

有關碳氫化合物的冰箱 / 規格 / 可容納的食品重量

有關碳氫化合物的冰箱

- 本冰箱所使用冷媒及其他斷熱材料皆無使用氟氯化碳、而是使用碳氫化合物。碳氫化合物不會破壞地球臭氧層、對地球溫室效應的影響非常小、屬於環保物質。
- 碳氫化合物為可燃型物質。冷媒密封於冷媒迴路管中、在一般的使用情況下應該不會發生外洩。但萬一有冷媒管線損壞的情況發生、請遠離火源及避免使用電器用品、將門窗打開以利空氣流通。之後、請立即與經銷商或日立技術中心聯絡。

規格

型號	R-XG570JJ	
種類	冷凍冷藏箱	
總有效內容積	561 ℓ	
外型尺寸	寬	685mm
	高	1818mm
	深	738mm
額定電壓 / 額定頻率	110V/60Hz	
電動機額定消耗電功率	115W	
除霜輸入功率	150W	
消耗電量	26kWh/ 月	
能源因數值	26.1 ℓ/kWh/ 月	
冷媒種類 / 充填量	R600a/85g	
總重量 (淨重)	115kg	
脫臭裝置	●	
自動製冰機	●	
急速製冰	●	
箱門警報器	●	

可容納的食品重量

可容納於層架或收納盒內的食品重量如下：

	零件名稱	R-XG570JJ
冷藏室	可調式層架上段	16.5kg
	可調式層架中段	16.5kg
	可調式層架下段, 固定層架	16.5kg
	真空冰溫室上方的層架	9.0kg
	真空冰溫室盒	4.0kg
	冰箱門置物架 (右側) 合計	16.5kg
	冰箱門置物架 (左側) 合計	11.0kg
製冰室	製冰盒 請勿存放不是本自動製冰機製成的冰塊。 (→ 15頁)	
上層冷凍室	上層冷凍盒	6.5kg
下層冷凍室	上層滑動盒	5.0kg
	中層滑動盒	6.0kg
	下層冷凍盒	14.5kg
蔬果保鮮室	上層滑動盒	6.0kg
	下層置物盒	16.5kg

RoHS 表

設備名稱：日立冰箱、型號（型式）：R-XG570JJ						
單元	限用物質及其化學符號					
	鉛 (Pb)	汞 (Hg)	鎘 (Cd)	六價鉻 (Cr ⁺⁶)	多溴聯苯 (PBB)	多溴二苯醚 (PBDE)
主基板組立	—	○	○	○	○	○
壓縮機組立	○	○	○	○	○	○
電動機組立	○	○	○	○	○	○
電源線及配線組立	○	○	○	○	○	○
控制面板組立	○	○	○	○	○	○
自動風門組立	○	○	○	○	○	○
電熱器組立	○	○	○	○	○	○
蒸發器組立	○	○	○	○	○	○
門板組立	○	○	○	○	○	○
外殼組立	○	○	○	○	○	○

備考 1：“超出 0.1 wt %”及“超出 0.01 wt %”係指限用物質之百分比含量超出百分比含量基準值。
 備考 2：“○”係指該項限用物質之百分比含量未超出百分比含量基準值。
 備考 3：“—”係指該項限用物質為排除項目。

關於廢棄之重要警告

隔熱材料中含有環戊烷 (Cyclopentane)。
當要處理隔熱材料中之氣體時，必須依照特殊的廢棄處理程序。
要廢棄本產品時，為了不會對環境造成不良影響，請詢問當地的相關機關。

日立家電技術中心一覽表

大台北技術中心	TEL：(02) 2771-8200
新北技術中心	TEL：(02) 8941-6169
花蓮技術中心	TEL：(03) 852-9400
中壢技術中心	TEL：(03) 491-2219
台中技術中心	TEL：(04) 2220-1133
嘉義技術中心	TEL：(05) 236-1943
台南技術中心	TEL：(06) 260-6939
高雄技術中心	TEL：(07) 522-9100

製造商：Hitachi Appliances, Inc

進口商：日立家電（台灣）股份有限公司

台北市南京東路三段65號2樓 電話：(02) 2516-0500
日立家電網站：www.hsct.com.tw