

使用說明書

日立 充電式 吸塵器

型號

PV-XFH920T

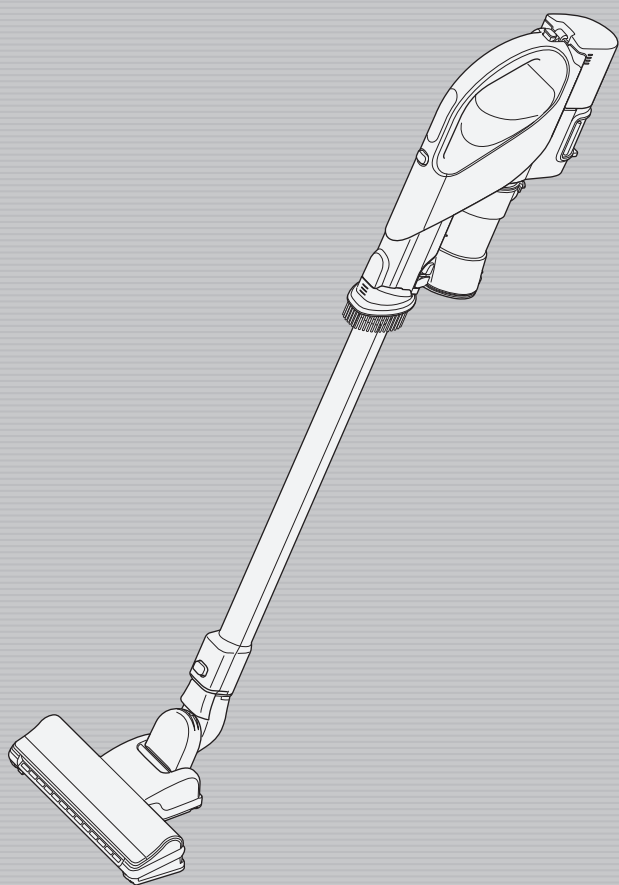

承蒙選擇日立充電式吸塵器、僅此感謝。

本產品為家庭室內使用型吸塵器。請勿將本產品用於業務目的、打掃以外的其他目的，亦勿在室外使用。

請詳閱此說明書並正確使用。

請詳閱後，妥善保存。

請閱讀「安全注意事項」→(4頁~8頁)以便正確使用本產品。

HITACHI

Inspire the Next

目錄

使用前

各部位的名稱與組裝方法	2
安全注意事項	4
使用注意事項	9

使用方式

操作部分與顯示部分	9
運轉開關	9
充電中的指示燈	9
運轉中的指示燈	10
充電方法	11
充電座的組裝方法	12
操作方法	13
保管方法	14
各附屬品的組合	14
清掃方法	15
電動吸頭	15
手持毛刷	16
迷你電動毛刷吸頭	17
二合一隙縫刷頭	18
二合一微塵捕集毛刷	19

清掃結束後

傾倒垃圾的方法	20
確認垃圾傾倒線的方法	20
傾倒集塵盒垃圾的方法	20
傾倒各濾網垃圾的方法	23
集塵盒的安裝方法	25
保養程序	26
本體、標準附屬品、附屬應用配件	26
可水洗的配件	26
各濾網的保養（水洗）	27
保養程序（電動吸頭）	30
電動吸頭的保養	30
迷你電動毛刷吸頭的保養	32

出現狀況時

遇到問題時	34
更換電池與廢棄產品的方法	37
更換電池	37
廢棄產品	38
另售配件	39
規格	39

各部位的名稱與組裝方法

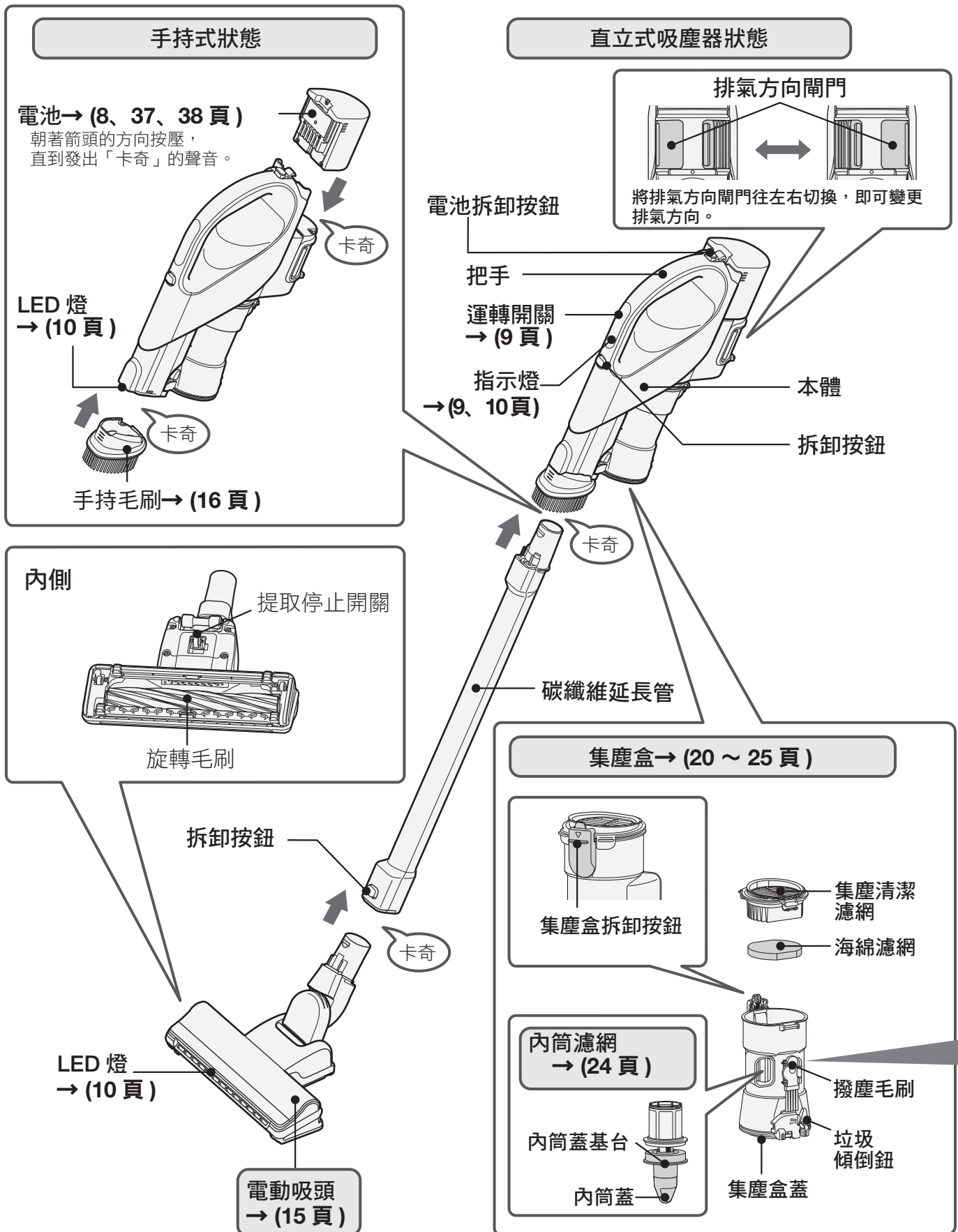

充電座 → (11 ~ 14 頁)

可以調節充電座的高度。→ (12 頁)
也可以將電源供應器直接插到本體進行充電。→ (11 頁)

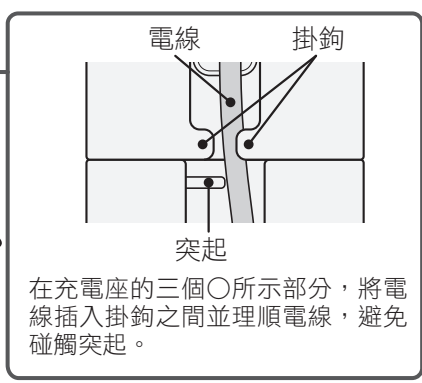
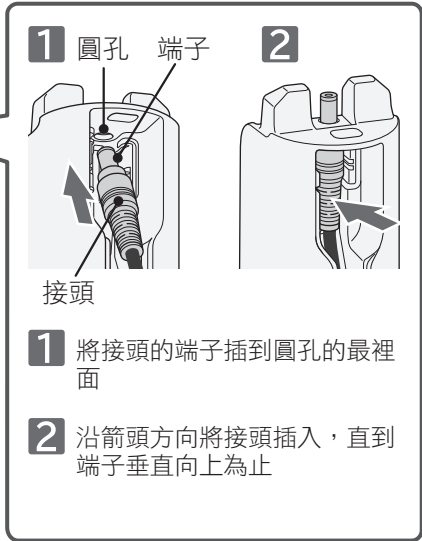
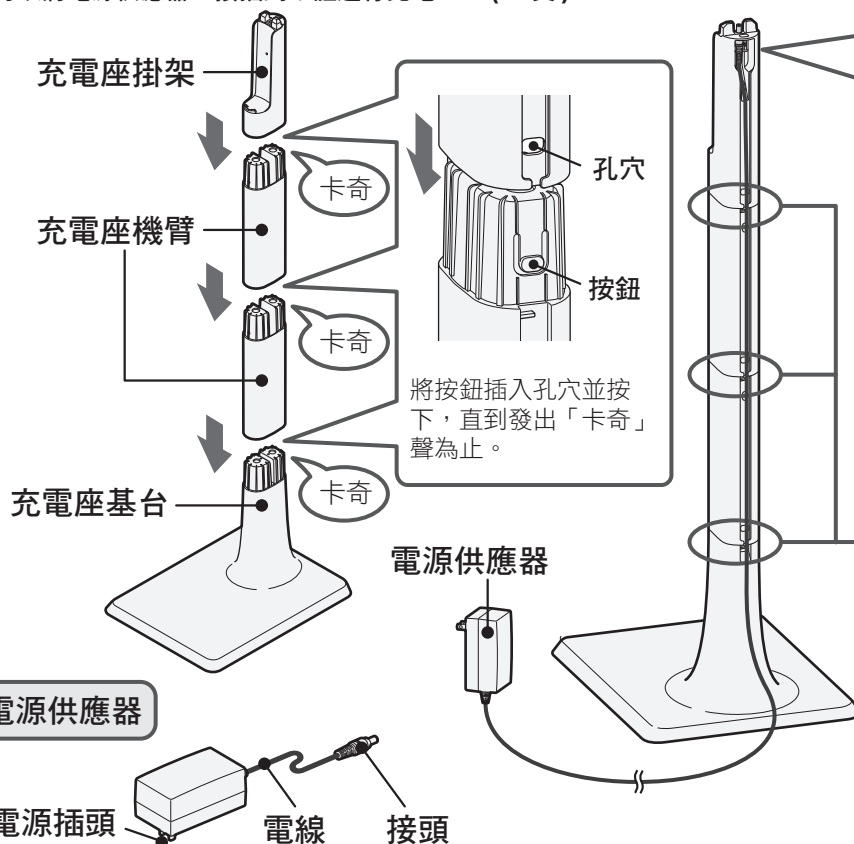

標準附屬品

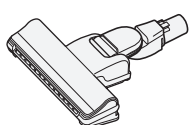
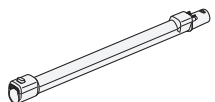
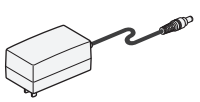
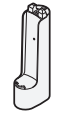
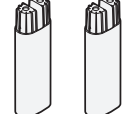
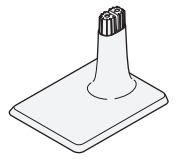
電動吸頭 (1 個) (D-DP15) → (15 頁) 	碳纖維延長管 (1 個) 	電源供應器 (PVA-EX01-TW) (1 個) 	充電座 充電座掛架 (1 個)  充電座機臂 (2 個)  充電座基台 (1 個) 		
---	--	--	--	--	--

附屬應用配件

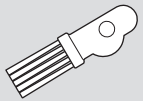
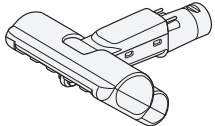
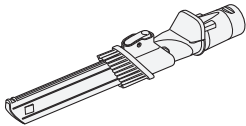
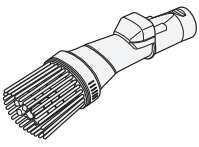
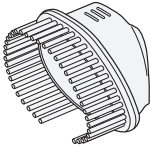
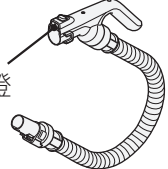
撥塵毛刷 (1 個)  (安裝於集塵盒背面)	迷你電動毛刷吸頭 (DP-13) (1 個) → (17 頁) 	二合一隙縫刷頭 (D-SH9) (1 個) → (18 頁) 
二合一微塵捕集毛刷 (1 個) → (19 頁) 	手持毛刷 (1 個) → (16 頁) 	輕細集塵軟管 (1 個) → (14 頁)  LED 燈

安全注意事項

請務必遵守

為預防使用人或其他人受到傷害，以及財產損失，請遵守以下說明之相關事項。另外，也請詳閱本文中的注意事項，正確使用。

■無視於標示內容而錯誤使用時可能產生的危害或損害程度、以下列的標示加以區分並說明之。對於因無視說明內容、錯誤使用本產品而產生的危害及損失，本公司恕不負責，敬請諒解。

⚠ 危險 此一標示欄、為「假想可能發生死亡或身負重傷的迫切危險」的內容。

⚠ 警告 此一標示欄、為「假想可能發生死亡或受重傷等等」的內容。

⚠ 注意 此一標示欄、為「假想可能發生受傷或會讓物體受到損害」的內容。

圖形表示的例子



「警告或注意」事項。



絕對不可以做之「禁止」事項。



務必實行之「指示」事項。

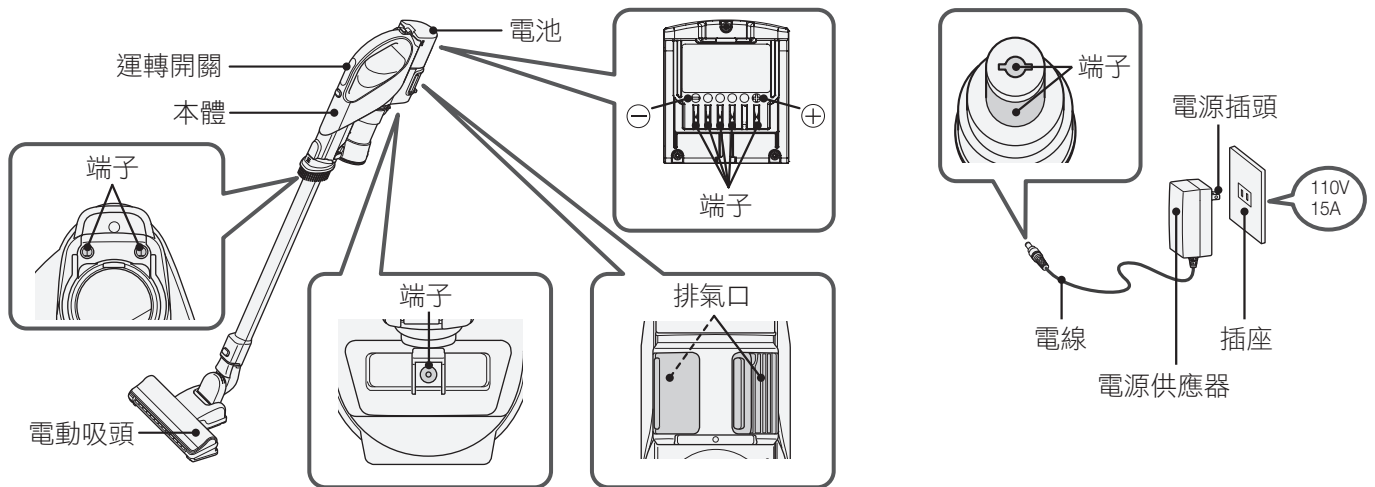

⚠ 危險



- 請勿分解、自行修理和改造
否則恐造成漏液、發熱、起火、受傷。
維修時請洽詢日立各維修服務中心。
- 請勿使本體、電源供應器沾水或其他液體
否則恐造成電池破裂，或是產品起火、故障和觸電。
- 請勿用金屬絲、別針等金屬器物接觸本體、電源供應器的各端子
請勿與金屬製項鍊或髮夾一起搬運和保管。
否則恐造成故障和電池短路、漏液、發熱、破裂、起火。
- 請勿拋入火中或加熱
- 請勿在火焰或火爐等熱源附近、陽光直射下或炎熱天氣下的車內等場所充電、使用或留置。
否則恐造成電池漏液、發熱、破裂、冒煙、起火、本體變形或故障。

警告

發生異常狀況或故障時請立刻停止使用



- 充完電後，按下運轉開關也不運轉
- 晃動電源供應器或電線時，有時通電，有時不通電
- 運轉中，常常無故停止運轉
- 運轉時，發出異常聲響
- 本體或電源供應器變形或過熱
- 電線破損或過熱
- 有燒焦「臭味」
- 其他異常現象

若發生以上情況，恐有出煙、起火、觸電的疑慮。

請立即按下本體上的「關閉」按鈕停止運轉，拔出電源供應器的電源插頭，然後委託本產品的銷售商進行檢修。

插座、電源插頭、電線、電源供應器



- 單獨使用交流電 110V 的插座
請勿使用延長線，也不要與其他電器產品共用插座
- 定期用乾布擦拭電源插頭上的灰塵等
- 將電源供應器的插頭插到底
- 清理充電座時，請先從充電座拔出電源供應器
如果電線受損，請務必委託日立各維修服務中心進行更換，以免發生事故。
- 請務必使用附屬的充電座對電池進行充電，不要使用其他充電設備。



- 請勿損傷電線
〔請勿破壞、加工、強力彎折、拉扯、扭轉、將重物放在上面或塞入等〕
- 請勿使用已損傷的電線或電源插頭、以及鬆脫的插座
- 請勿使電線捲入電動吸頭或迷你電動毛刷吸頭的旋轉毛刷
- 請勿用濕手插入或拔取插頭
- 請勿觸摸電源供應器或本體的端子
- 除附帶的電源供應器外，請勿使用其他設備給本體充電
- 請勿使用附帶的電源供應器給其他的充電電池或非充電電池充電
有可能會成為火災或觸電的原因。

電動吸頭、迷你電動毛刷吸頭（吸入口）



- 請勿碰觸電動吸頭的旋轉毛刷或提取停止開關
否則恐造成受傷。請特別留意勿讓兒童碰觸。
- 提起電動吸頭或迷你電動毛刷吸頭時，
請勿將其放置在身體部位上（例如腳上）
否則恐造成受傷。

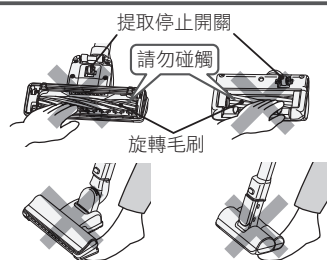

其他



- 請勿在引火性物品、可燃物、著火性物品（煤油、石油、化學稀釋劑、汽油、化學調色劑、可燃性氣體（噴霧）、煙蒂等）附近使用，或使其吸入這些物質
- 請勿吸取前端尖銳的東西（例：圖釘、針、髮夾、牙籤等）
- 請勿吸取地毯洗劑等泡沫狀的東西
- 請勿在室外使用吸塵器。
- 嚴禁吸水、用水洗或在浴室使用（可水洗配件除外）
- 請勿在潮濕的場所充電或保管吸塵器
否則恐導致爆炸、火災、觸電或受傷。
- 勿將本體倚靠在牆壁等處
否則可能會因倒落，而導致本體破損、地板刮傷和人員受傷。



安全注意事項 (續)

⚠ 注意

插座、電源供應器、電線



- 拔出時，請務必手握電源供應器，不要拉拽電線
如果拉拽電線，恐因電線損傷而導致短路、觸電或起火。
- 如果電線卷入充電座，請勿使用
可能造成電線損壞而觸電、起火。
- 長時間不使用時，請從插座拔出電源供應器。
可能因絕緣功能退化而導致觸電、漏電或火災。

手握電源供應器本體

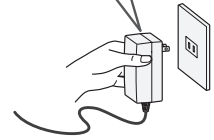

電動吸頭、迷你電動毛刷吸頭 (吸入口)、輕細集塵軟管、碳纖維延長管



- 請勿遮住吸入口長時間運轉
否則因本體過熱，可能會造成電動吸頭、迷你電動毛刷吸頭變形、起火的原因
- 清理保養時，從本體拆卸電動吸頭、迷你電動毛刷吸頭
否則恐造成受傷。
- 不要安裝於其他產品上使用
否則因過熱，可能會造成電動吸頭、迷你電動毛刷吸頭變形、起火。
- 請勿以輕細集塵軟管或碳纖維延長管的前端進行清潔，或是將針等物插入本體、輕細集塵軟管或碳纖維延長管的連接處
否則恐造成短路，而導致觸電、起火、故障或刮傷地板面。
- 請勿使碳纖維延長管接觸到有觸電之虞的電氣零件等物 (充電位置)
使用的塑膠材料中含有碳纖維，具備導電性，因此會造成觸電。
- 請勿在電動吸頭、迷你電動毛刷吸頭朝向前方的狀態下使其左右移動
這樣可能會刮傷地板或布面。
- 請勿在伸入棉被中的情況下持續運轉
否則可能因過熱而導致變形、起火。

勿使其左右移動

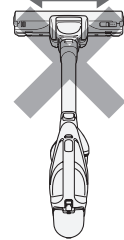
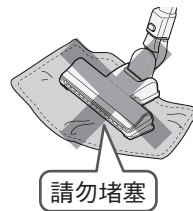

勿將針等物插入

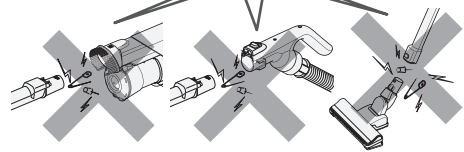

排氣口



- 請勿堵塞排氣口
否則可能因過熱而造成本體變形或起火。
- 請勿長時間接觸由排氣口吹出的風
可能會造成低溫性灼傷。



其他



- 搬運本體時，請勿手持集塵盒
否則本體可能會倒落，造成人員受傷或刮傷地板面。
- 請勿接近火源
否則恐因變形而短路時，造成觸電或起火。
未妥善安裝有可能因為排氣，致使火勢變大而釀成火災。
- 清理保養時，先停止運轉
否則恐造成受傷。
- 請勿在安裝於充電座的狀態下進行搬運
否則本體恐會倒落，造成人員受傷或刮傷地板面。
- 不使用手持毛刷時，請勿用本體的前端進行清掃
否則可能會短路，而導致觸電、起火、故障或刮傷地板面。
- 請勿將充電座放在會產生露水凝結或潮濕的場所
可能會使地板變色。
- 請勿使本體、電動吸頭、碳纖維延長管、電源供應器、充電座或附屬應用配件從高處掉落
否則恐造成人員受傷、地板刮傷或破損。
- 請勿直視 LED 燈
否則可能會導致眼睛疼痛。
- 應妥善照管年幼兒童，避免其視本產品為玩具而造成不必要風險。
- 本產品不適用於身體、感官或精神能力不足、或缺乏經驗及知識的人員（包括小孩）使用，除非負有安全責任的人員對他們提供照管或給予使用指導。
- 兒童必須至少年滿 8 歲才能使用充電座。請給予兒童充份的指導，確保兒童能以安全的方式使用充電座，並向其說明本產品並非供作玩耍的玩具。
- 指導兒童不要試圖對不可充電的電池進行充電，否則可能會造成電池損壞與電池液噴出。
- 定期檢查充電座有無損壞，尤其是電線、電源插頭和外殼。如果充電座受損，必須修理後才能使用。
- 在沒有監督和照管情況下，不得由兒童進行清掃和保養。



安全注意事項（續）

關於電池（鋰離子電池）

危險



- 請勿將電池插入除本機以外的其他機器
請勿對電池進行分解、改造、焊接或單獨充電
- 請勿接觸金屬端子部，也不要使用金屬絲與針等金屬配件進行接觸
- 請勿連同金屬一起搬運和保管〔項鍊、髮夾、硬幣、鑰匙等〕
- 請勿用釘子刺穿、用錘子敲打、用腳踩踏、強烈撞擊或投扔電池
- 請勿接近火源
- 請勿置於高溫的場所，例如火源或暖爐旁邊、受到日光直射的地方，或是高溫的汽車內等處
- 請勿使用本機專用電池以外的電池
- 請勿將電池放入微波爐或烤箱
- 請勿沾水（液體）、淋水（液體）
否則恐造成漏液、發熱、破裂、出煙、起火、觸電、受傷。



- 電池內的液體接觸眼睛時，切勿揉眼，立即用清水等乾淨的水沖洗乾淨後就醫
可能導致視力受損

警告



- 當電池漏液或發出異味、變色、變形或因跌落等原因導致受損或者發現某些異常時，請勿使用
否則可能導致發熱、破裂、出煙、起火。如有液體沾在底部，有可能導致損壞。
- 請勿將電池放置在嬰幼兒觸手可及之處
否則可能導致觸電、受傷。
- 如果電池的液體滲出，請勿直接以手觸摸
可能導致皮膚紅腫。
- 請勿以潮濕的手觸碰電池
否則恐導致發熱、起火或觸電。
- 在已取出電池的狀態下，請勿給本體充電
否則恐導致故障或觸電。



- 電池內的液體接觸皮膚或衣物時，立即用清水等乾淨的水沖淨後就醫
可能導致皮膚紅腫。

注意



- 請在室溫為 5°C 以上 35°C 未滿的場所充電
否則可能導致無法充電，或充電時間變長。還可能導致電池老化。
- 如果超過了既定充電時間很久仍未完成充電，請拔出電源供應器
- 在充電和運轉期間，請勿長時間接觸電池
否則可能會導致低溫燙傷。
- 請在濕氣或灰塵較少的地方使用和保存
否則恐導致發熱、破裂、冒煙或起火。

使用注意事項

為避免故障，請遵守下列規定。

另外，也請詳閱本文中的 **備註** 事項，正確使用。

- 請勿用力撞擊本體、電動吸頭、延長管、電源供應器、充電座或附屬應用配件，否則可能導致變形或破損。
- 請不要吸取下列物品，否則恐造成異臭或故障。
 - 水或液體、潮濕物品、乾燥除濕劑
 - 大量的砂或粉塵、長線、玻璃
- 請勿乘騎本體、電動吸頭、充電座或附屬應用配件，否則可能導致故障。
- 水洗後的零件 (配件)，請讓其自然風乾，否則恐造成異臭或故障。
- 運轉時或充電時，請勿拆下電池，否則恐造成故障。

操作部分與顯示部分

運轉開關

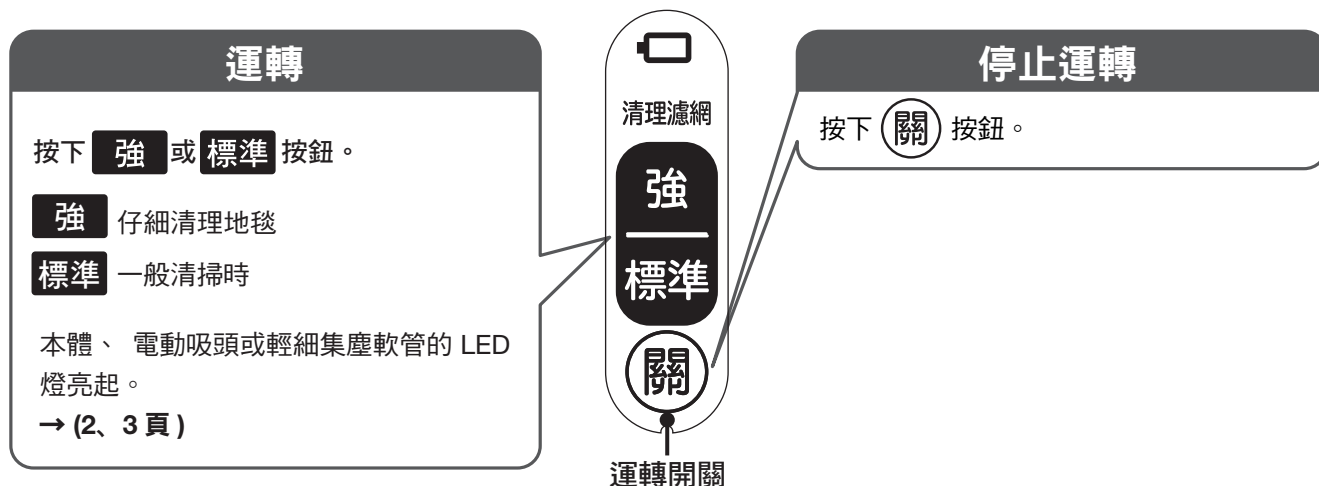

充電中的指示燈

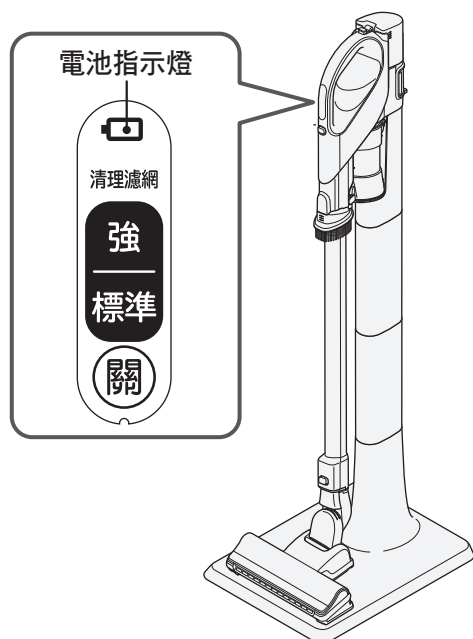

電池指示燈	充電狀態
亮燈	充電中。 充電約需 3.5 小時，依照環境溫度、使用時間等使用條件的不同，如果電池溫度過高，就會自動待機到適合充電的溫度，因此充電時間可能會延長。
熄燈	充電完成 (充滿電) 完成充電後熄燈。

※ 如果電池指示燈快速閃爍 (每秒閃爍約 4 次)，表示電源供應器或電池出現異常。 → (37 頁)

※ 在電池指示燈熄滅的狀態下，如果將本體從充電座 (電源供應器) 取下，然後再放回充電座，電池指示燈將亮燈，這並非異常。

※ 如果在充電過程中取出電池，稍過片刻之後電池指示燈將快速閃爍 (每秒閃爍約 4 次)。這時，請將本體從充電座 (電源供應器) 取下，妥善安裝好電池，然後再放回充電座或者將電源供應器插入本體。

操作部分與顯示部分 (續)

警告

- 請勿觸摸電源供應器或本體的端子
否則恐造成觸電、受傷。
- 請勿在已取出電池的狀態下充電
否則恐造成故障或觸電。

備註

充電時，請勿從本體上取出電池。

運轉中的指示燈

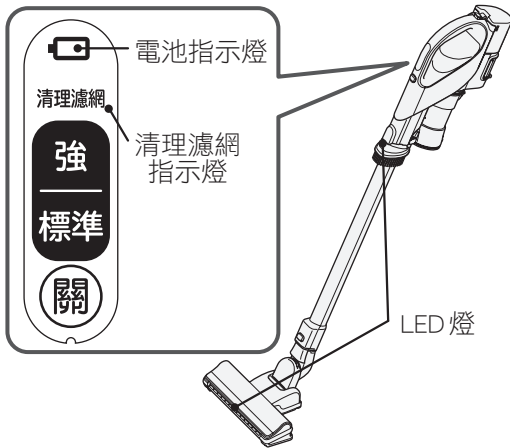

指示燈的標示		運轉狀態
	熄滅	運轉中。 剩餘電量充足。
	閃爍 (1秒閃爍約2次)	剩餘電量不足。 請充電。
	閃爍 (1秒閃爍約2次)	清理濾網→(23、24頁)的通知 (基準)。

- ※ 如果電池指示燈快速閃爍 (1秒閃爍約4次)，表示電池出現異常→(37頁)
- ※ 如果電池指示燈緩慢閃爍 (每2秒閃爍約1次)，可能會進入保護運轉模式，以防本體馬達及電池過熱。此時，吸力會變弱。→(34頁)
- ※ 如果清理濾網指示燈閃爍，電動吸頭可能會自動停止，以防電動吸頭和迷你電動毛刷吸頭過熱 (LED燈也會熄滅)。→(34頁)

運轉中或運轉停止，本體的「清理濾網指示燈」出現閃爍時

- 請倒掉垃圾，清除集塵盒和各濾網中的垃圾。→(2、20～25頁)
- 假使清除各濾網的塵垢後，運轉中本體的「清理濾網指示燈」仍然持續閃爍，請用水清洗各濾網。→(27～29頁)
- 電動吸頭或迷你電動毛刷吸頭的旋轉毛刷上，可能夾住了異物。請清除異物。→(30～33頁)

充電方法

使用前請務必安裝電池→(2頁)進行充電。購買時電池未充分充電。

(充電時間約為 3.5 小時) (充電時間根據環境溫度、使用時間等使用條件而有所不同。)

將本體放在充電座上充電時

將電源供應器的接頭直接插入本體進行充電時

1

將電源供應器安裝到充電座→(3頁)、然後將電源供應器插入插座

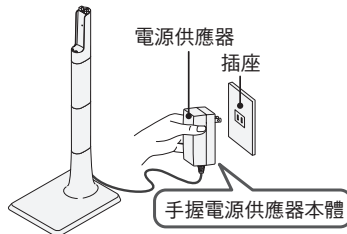

將電源供應器插入插座

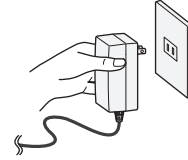

警告

除了附帶的電源供應器 (PVA-EX01-TW)，請勿使用其他電源供應器
否則恐導致觸電、受傷或故障。



注意

拔出時，請務必手握電源供應器本體，不要拉拽電線

如果拉電線拔取，會因電線損傷或短路而造成觸電或起火的原因。

2

將本體安裝於充電座

備註

將本體置於充電座進行充電時，請將集塵盒安裝到本體上。

- 將充電座突起處插入本體安裝溝槽內。
- 將本體放置在裝有電源供應器的充電座上時，電池指示燈亮燈。
- 完成充電後，電池指示燈熄滅。

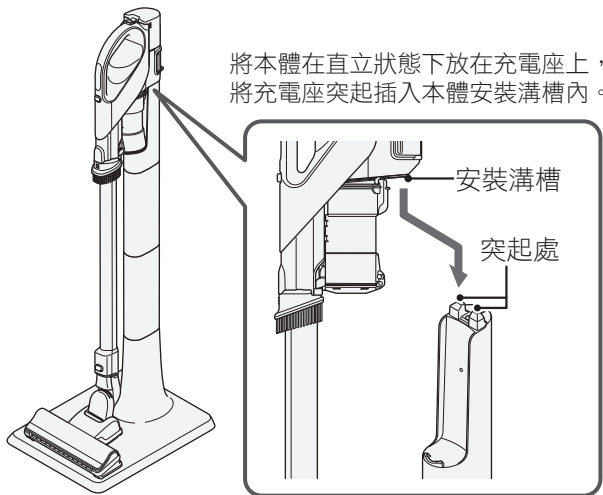

將本體在直立狀態下放在充電座上，將充電座突起插入本體安裝溝槽內。

將電源供應器的接頭插入本體的端子



注意

恐有刮傷之虞

- 將電源供應器的接頭插入本體進行充電時，請將本體放在地板上或其他平坦的場所。
- 請勿拖拽放在地板上或其他平坦場所的本體。

- 將電源供應器插入本體時，電池指示燈亮燈。
- 完成充電後，電池指示燈熄滅。

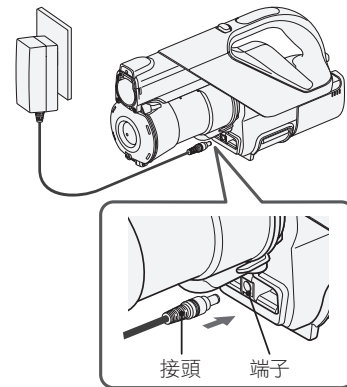

- 長期不使用時，請從插座拔出電源插頭，然後從本體拆下電池。
- 電池的剩餘電量減少時，會定期進行自動充電。但是，如果將本體與接入電源的電源供應器連接後長期（兩個月以上）閒置，剩餘電量可能減少。使用前，請從本體拔出電源供應器的接頭，然後重新插入本體。
- 電池指示燈熄滅後（完成充電），如果將接頭從本體拔出並立即重新插入本體，電池指示燈將亮燈（充電中），這並非異常。
- 充電時，本體和電源供應器將變熱，這並非異常。
- 充電中，即便按下運轉開關，也不運轉本體。

充電方法 (續)

備註

- 請在室溫為 5°C 以上 35°C 未滿的場所充電。在室溫過低的場所或受陽光直射的高溫場所無法正常充電，運轉時間可能縮短，充電時間可能延長。
- 如果電池指示燈沒有亮燈或是立即熄滅，請取出本體，然後重新放置。
- 初次使用或長時間未使用時，可能會出現運轉時間縮短、充電時間延長的現象。
- 若在收音機旁充電，有可能會發出雜訊，而使收聽效果不佳。
請將電源供應器插入遠離（以 2m 以上）收音機的插座進行充電。

為了延長電池壽命

- 無論運轉了多長時間，清掃結束後請充電。
- 如果超過一個月不使用，請將電充滿，然後從本體拆下電池予以保管，並每年充 1 次電。（在電量完全耗盡的狀態下保管，會導致電池性能及壽命降低）
- 清掃中因電量耗盡而停止運轉時，按下運轉開關還可再運轉片刻，但是請避免反覆進行此操作。否則會縮短電池壽命。

充電座的組裝方法

在直立式吸塵器狀態下安裝

此方法推薦給主要使用直立式吸塵器的用戶。

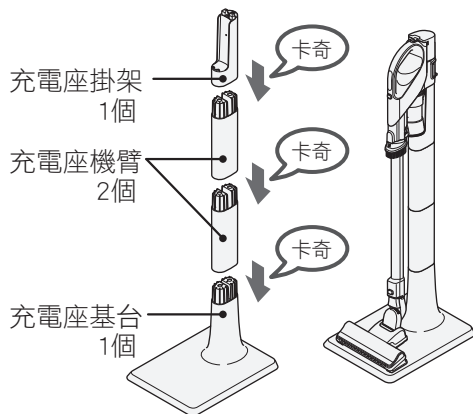

注意

請勿在手持式吸塵器狀態下安裝

如果從充電座取下本體，有受傷或刮傷地板的危險。

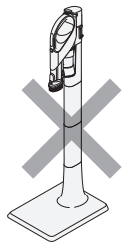

在手持式吸塵器狀態下安裝

可以在手持式吸塵器狀態下縮小體積保管

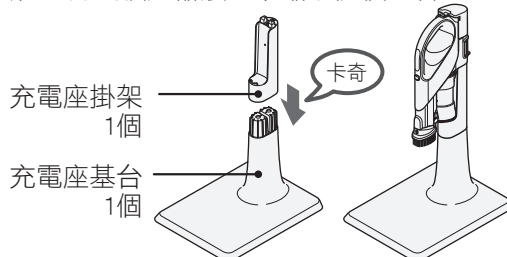

充電座的拆卸方法

1

從插座拔出電源供應器

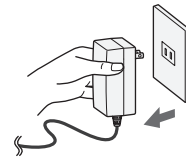

2

拆下電線接頭，然後拆下充電座掛架和充電座機臂

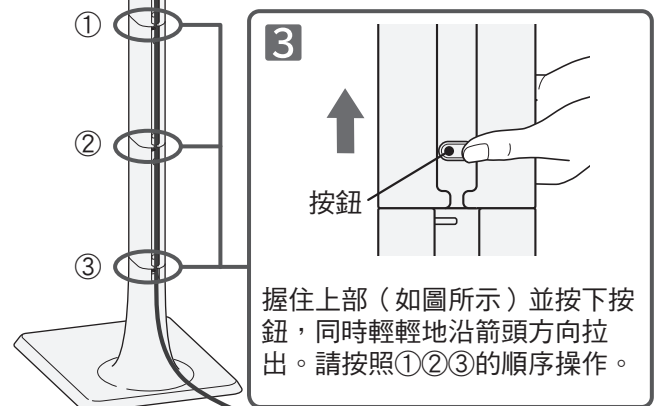
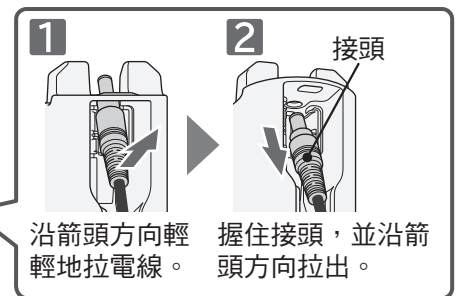

操作方法

本體放置在充電座上時

電源供應器的接頭直接插入本體時

1

從充電座卸除本體

手持把手後，朝上舉高本體。

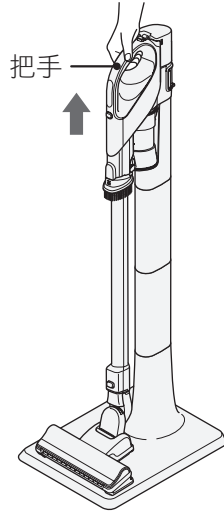

將電源供應器的接頭從本體拆下

握住接頭，拆下本體。

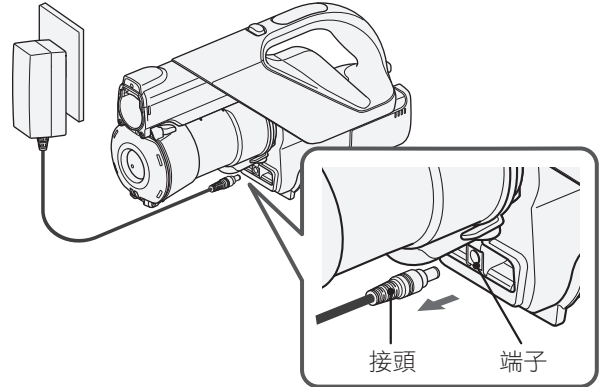

⚠ 注意

拔出時，請務必手握接頭，不要拉拽電線

如果拉電線拔取，會因電線損傷或短路而造成觸電或起火的原因。

2

安裝附屬品→(14頁)

如要更換附屬品，請按下拆卸按鈕，然後沿箭頭方向拉出，即可拆下舊的附屬品。

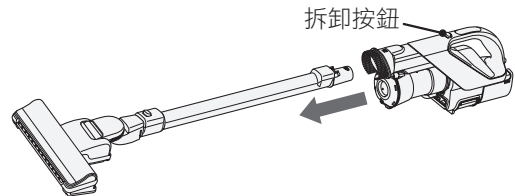

3

運轉時，按下 **強** 或 **標準**。

連續使用時間如下所示：強：約8分鐘、標準（有電動吸頭）：約40分鐘、標準（無電動吸頭）：約60分鐘

※在寒冷的地方，運轉時間可能會變短。

⚠ 注意

恐有受傷或刮傷地板之虞

請勿將本體在地板上用力按壓或撞擊。
這樣可能有本體變形，或是集塵盒掉落的危險。

備註 請勿在運轉中將電池從本體上拆下。
否則恐造成故障。

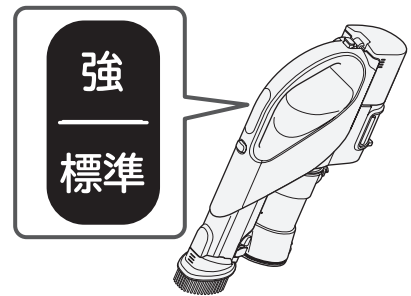

4

停止按下 **關**

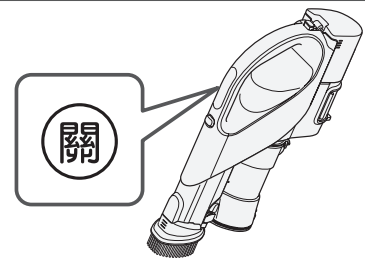

5

使用後請充電→(11頁)

保管方法

充電座上有方形孔，可以用來穿繩子進行固定，以防充電座傾倒。

有幼兒的家庭，請用繩子穿過充電座的方形孔，然後掛在掛鉤上（可以使用市售的金屬掛鉤）。

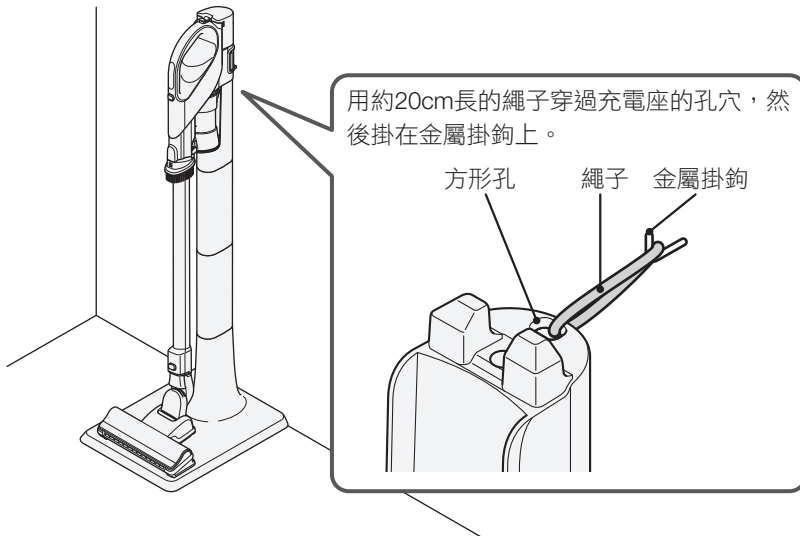

⚠ 注意

有傾倒的危險

請將金屬掛鉤安裝在高於充電座孔穴的位置。
如果繩子從金屬掛鉤脫落，充電座有傾倒的危險。

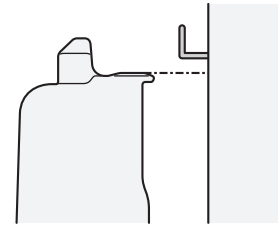

各附屬品的組合

附屬品可以安裝在本體、碳纖維延長管或輕細集塵軟管上。※ 配件可能依型號而有所不同

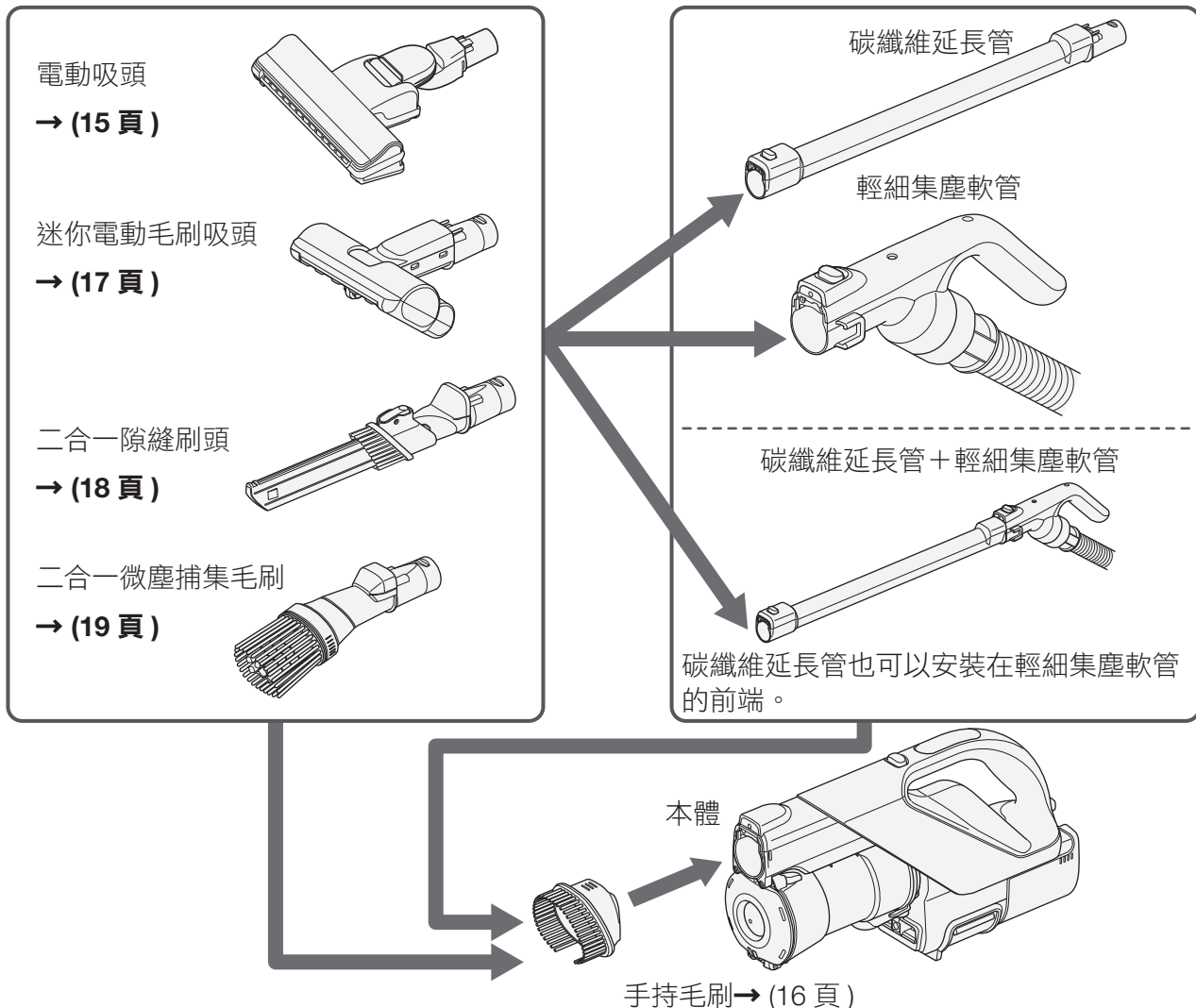

清掃方法

電動吸頭

■貼合地面的用法

前後移動電動吸頭，並貼合地面的操作方式，更能輕鬆地進行掃除。

地毯

前後移動電動吸頭。拉回時可以徹底清除污垢。
初次清掃地毯時，可以吸取很多的地毯邊毛。

地板、榻榻米

沿著地板或榻榻米的縫線移動、可以避免傷到地面。

- 清掃新的榻榻米時，榻榻米表面有可能會產生摩擦的痕跡。
- 將電動吸頭拉取至前方時，地板上若仍殘留灰塵，請再次提取電動吸頭進行吸取。



警告

恐有受傷之虞

提起電動吸頭時，請勿將電動吸頭放在身體的某部位（腳等）上有被捲入旋轉毛刷的危險。

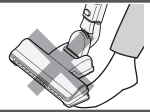

注意

有可能會損傷地板

運轉中，請不要將電動吸頭一直停留在同一個位置上

請勿將電動吸頭強壓於地板上

- 尤其是使用檜木或彈性地板 ※ 等容易刮傷的材質時，有可能會刮傷地板。
※ 所謂的彈性地板，是指表面有使用氯乙烯等有彈性的建材地板。
- 使用時，如果在門檻處用力按下電動吸頭，會導致車輪等磨損，並損傷地板。
- 車輪若纏有垃圾，將會無法轉動，造成耗損或刮傷地板。
請定期進行清潔保養（大約每月1次）。→ (30, 31 頁)
- 如果垃圾纏繞在輪子上，輪子將無法旋轉可能會磨損。使用磨損的電動吸頭，可能會損傷地板。您無法自行更換「刷毛和車輪」，因此建議您聯絡購買的商店或請洽詢日立各維修服務中心→ (40 頁)。如果攜帶吸塵器到場維修，建議您同時更換「刷毛、車輪、旋轉毛刷」。請購買「旋轉毛刷」並予以更換。→ (39 頁)

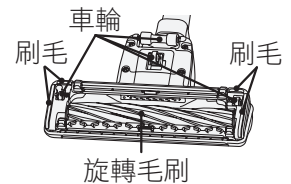
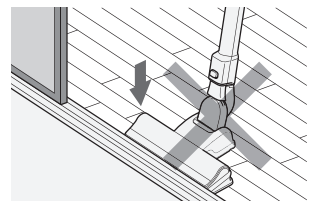

備註

- 在某些種類的地板上，操作時的阻力可能會變大。這時請切換為「標準」運轉。
- 如果吸力減弱，表示電動吸頭的吸入口可能殘留灰塵。這時請為各濾網進行保養（用水清洗）。→(27~29頁)
- 吸口可能會在地板上留下痕跡，因此請勿用力按壓。如果吸口留下痕跡，請以柔軟的布擦拭，並避免在該處使用本產品。

■電動吸頭的提取停止開關

一旦將電動吸頭從地板上拉提起，為安全起見，提取停止開關會作動，旋轉毛刷的回旋將會停止。

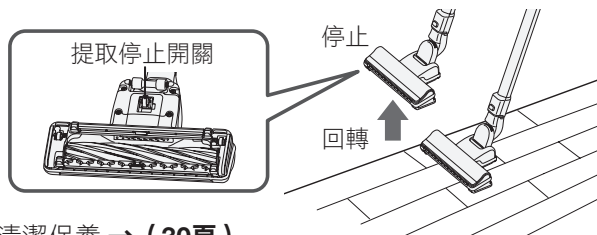

提取停止開關部的清潔保養 → (30頁)



警告

恐有受傷之虞

請勿碰觸電動吸頭的旋轉毛刷或提取停止開關
旋轉毛刷可能會突然回轉。請特別留意勿讓兒童碰觸。

清掃方法 (續)

■多動向構造

轉動把手，就能靈活改變電動吸頭的方向，連縫隙等狹窄的地方都能順暢清掃。

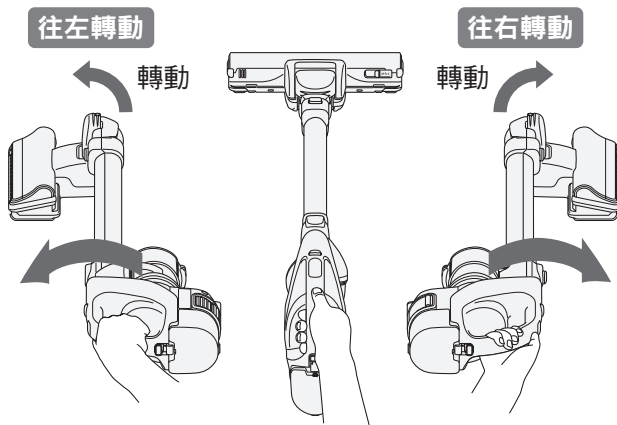

⚠ 注意

恐有刮傷地板之虞

- 由於長期使用等原因，刷毛、車輪和旋轉毛刷可能會磨損。使用磨損的電動吸頭，可能會損傷地板。您無法自行更換「刷毛和車輪」，因此建議您聯絡購買的商店或請洽詢日立各維修服務中心。如果攜帶吸塵器到場維修，建議您同時更換「刷毛、車輪、旋轉毛刷」。
請購買「旋轉毛刷」並予以更換。→ (39 頁)
- 電動吸頭面向前方時，請勿進行左右移動。

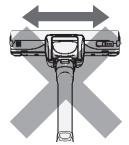

手持毛刷

請安裝在本體上使用。
不必從本體上拆下手持毛刷，便能安裝各種附屬品。

安裝方法

1 將手持毛刷一側的突起對準本體的溝槽

2 朝著箭頭的方向壓入

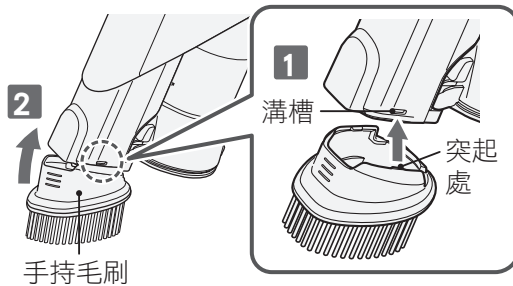

拆卸方法

按住手持毛刷的凹凸部分，同時沿箭頭方向拉

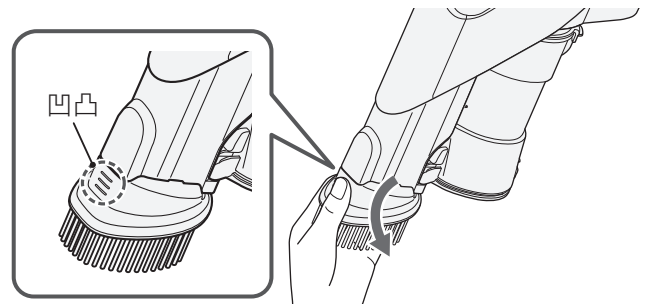

⚠ 警告

恐有觸電、起火、故障或刮傷之虞

- 在不使用手持毛刷的情況下，請勿以本體的前端進行清掃。
- 請勿按壓在烤漆等特別容易刮傷的位置。

備註

- 如果施加過大的力量，可能有破損的危險。
如果向地面用力按壓手持毛刷，有破損、龜裂的危險。
- 手持毛刷可以水洗。水洗之後，請等到它完全自然晾乾之後再行使用。
如果在潮濕的情況下使用，可能造成故障。

迷你電動毛刷吸頭

迷你電動毛刷吸頭體積小巧，可以用於沙發、汽車座椅或棉被。

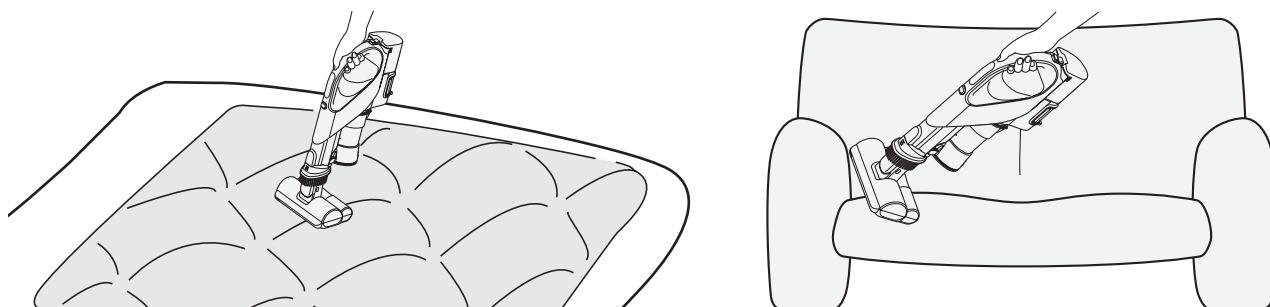

警告

恐有受傷之虞

- 提取電動吸頭時，請勿將電動吸頭放在腳上或身體的其他部位。否則可能有被旋轉毛刷捲入的危險。
- 請勿接觸到迷你電動毛刷吸頭的旋轉毛刷或提取停止開關。旋轉毛刷可能會旋轉。請特別留意勿讓兒童碰觸。

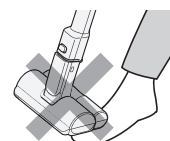

■ 迷你電動毛刷吸頭的提取停止開關

一旦將迷你電動毛刷吸頭提起，為安全起見，提取停止開關會作動，旋轉毛刷的旋轉將會停止。

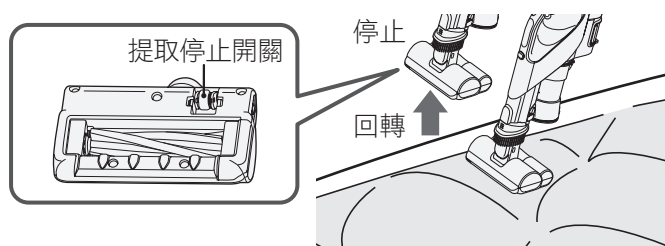

提取停止開關部的清潔保養→(32頁)

注意

恐有刮傷之虞

- 請使用於棉被、椅墊、床罩、枕頭、座墊和布製沙發等處。
- 請勿使用於木製家具或地板，以及拋光的表面等容易刮傷的位置。
- 請勿按壓在皮革等特別容易刮傷的位置。
- 在運轉期間，請勿將迷你電動毛刷吸頭停留在某一個位置。
- 如果車輪上纏有垃圾，可能無法轉動，造成磨損或刮傷。請定期進行清潔保養（大約每月1次）。→(32、33頁)
- 由於長時間使用等原因，可能導致車輪、旋轉毛刷磨損。在車輪或旋轉毛刷受到磨損的情況下繼續使用，可能會刮傷布面。

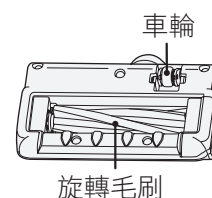

備註

- 請先將布面拉平，然後在避免用力按壓的情況下進行清掃。如果在表面不平坦的狀態下進行清掃，可能會將布捲入，而刮傷布面。
- 清掃到某些位置時，操作時的阻力可能會變大。這時請切換為「標準」運轉。
- 如果吸力減弱，表示迷你電動毛刷吸頭的吸入口可能殘留灰塵。這時請為各濾網進行保養（用水清洗）。→(27~29頁)
- 請勿用水清洗吸口。（只有旋轉毛刷可以水洗）
- 請勿放置於熱天的汽車內等高溫場所。

清掃方法 (續)

二合一隙縫刷頭

使用前端毛刷，即可迅速地清掃乾淨。

只要一鍵操作即可切換為細縫吸口，清掃書架和縫隙時非常方便。

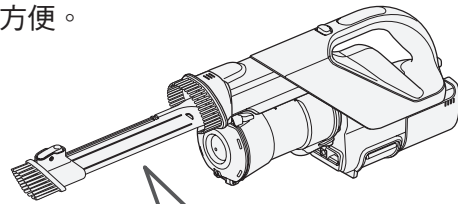
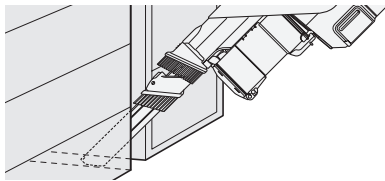
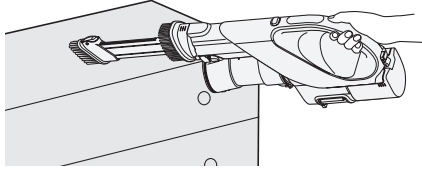

如要切換為細縫吸口，請按下按鈕，同時將毛刷沿箭頭方向移動。

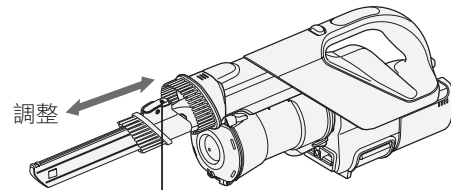

調整

在按下按鈕的同時移動

警告

恐有受傷之虞

移動毛刷時，請勿握住滑動溝槽部分。手可能會被夾住。

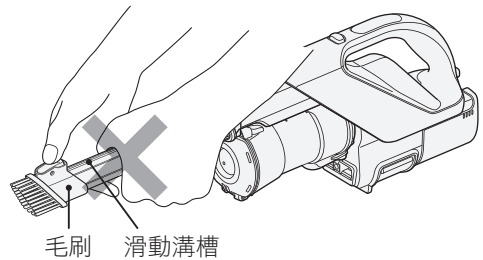

毛刷 滑動溝槽

注意

恐有刮傷之虞

請勿按壓在烤漆等特別容易刮傷的位置。

備註

- 如果施加過大的力量，可能有破損的危險。請勿使二合一細縫吸頭從高處落下。
- 二合一隙縫刷頭可以水洗。水洗之後，請等到它完全自然晾乾之後再行使用。如果在潮濕的情況下使用，可能造成故障。
- 如果吸口的前端和內側、滑動部分的溝槽塞滿棉絮灰塵，請清除灰塵。

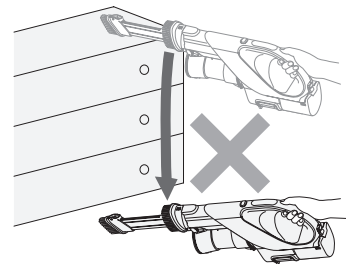

二合一微塵捕集毛刷

如掃帚一樣的毛刷和細管組合而成，清掃窗框的溝槽等處時非常方便，還可以配合清掃的位置，改變角度。

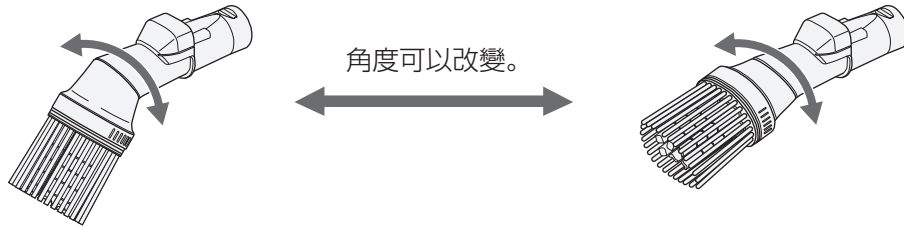

⚠ 注意

恐有刮傷之虞

請勿按壓在烤漆等特別容易刮傷的位置。

備註

- 如果施加過大的力量，可能有破損的危險。
 - 請勿使二合一微塵捕集毛刷掉落，或是在A箭頭的方向上施加過大的力量。
 - 如果把管子用力按壓在地板上，可能有破損、龜裂的危險。
 - 改變角度時，請握住凹凸部分予以旋轉。
- 管子可能會在地板上留下痕跡，因此請勿強力按壓。如果管子留下痕跡，請避免在該處使用，請以柔軟的布等物擦拭。
- 二合一微塵捕集毛刷可以水洗。水洗之後，請等到它完全自然晾乾之後再行使用。如果在潮濕的情況下使用，可能造成故障。
- 如果管子的前端和內側塞滿棉絮灰塵，會導致吸力降低，請使用鑷子清除灰塵。

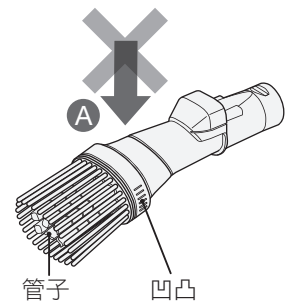

將毛刷部分從基台部分上拆下時（毛刷部分的安裝方式）

- 1** 握住毛刷部分的側面，將毛刷部分的溝槽對準基台部分的突起位置
- 2** 向內壓入，直到確實密合
- 3** 將毛刷部分旋轉到圖中的狀態為止

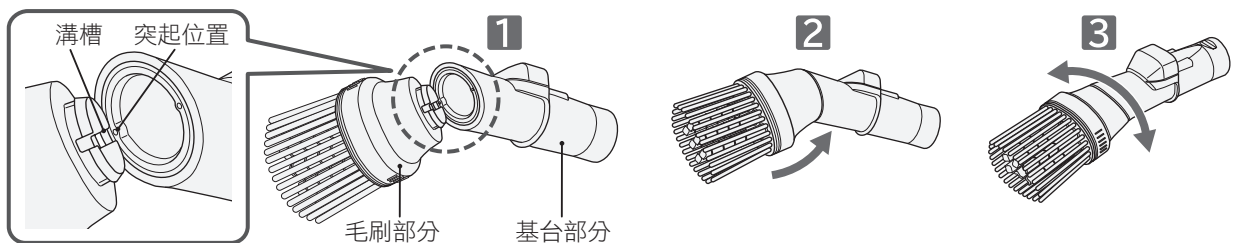

傾倒垃圾的方法

雖然免紙袋集塵方式的吸塵器擁有「不需集塵紙袋」的優點，但是為了保有強大的吸力來除塵，建議您將細碎的垃圾清除及進行濾網的清潔保養。

- 集塵盒的垃圾請於超越「垃圾傾倒線」(基準)前倒掉。一旦超越「垃圾傾倒線」，垃圾可能難以倒掉。
- 由於垃圾種類和堆積方式的不同，垃圾可能不旋轉，這並非異常。

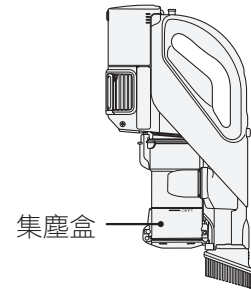

備註 清除垃圾時，細小的灰塵有可能飛散。因此請注意在室外等通風良好的地方清除垃圾，或是戴上口罩等，以避免吸入灰塵。

確認垃圾傾倒線的方法

確認集塵盒內的垃圾是否超越「垃圾傾倒線」？

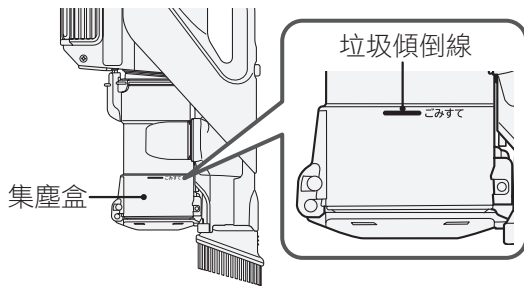

- 傾倒集塵盒內的垃圾時，請一併清除「集塵盒」和「集塵清潔濾網」上的垃圾。
→(20~23頁)
- 無法將纏繞在內筒濾網內的垃圾取出時，請拆除內筒濾網後，再進行清潔保養。
→ (24頁)

傾倒集塵盒垃圾的方法 (安裝於本體時)

1

1 將本體傾斜，集塵盒朝向垃圾桶

2 按下垃圾傾倒鈕

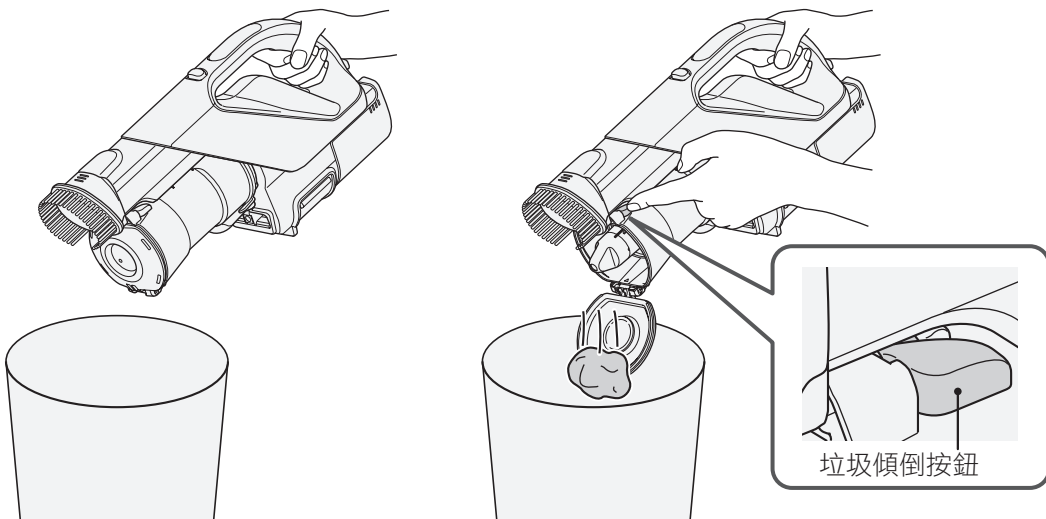

備註 由於垃圾種類和堆積方式的不同，垃圾可能難以倒出。請用拍打集塵盒側面等方式使集塵盒震動，然後取出內筒濾網並倒出垃圾。→ (24頁)

傾倒集塵盒垃圾的方法

2

清除附著的垃圾

使用柔軟的布等物，擦去
垃圾和灰塵

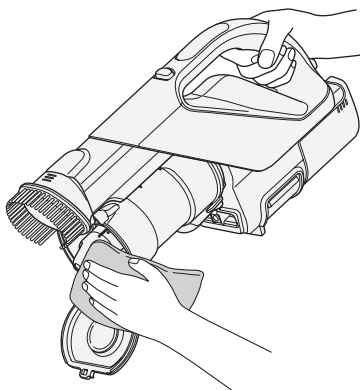

⚠ 注意

恐有受傷之虞
可能會不慎吸入玻璃的碎片及大頭針等銳利的東西。
清潔時請格外小心。

3

關閉集塵盒蓋

直到聽見「卡奇」聲為止才算閉合

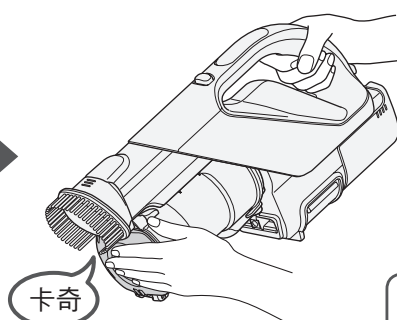
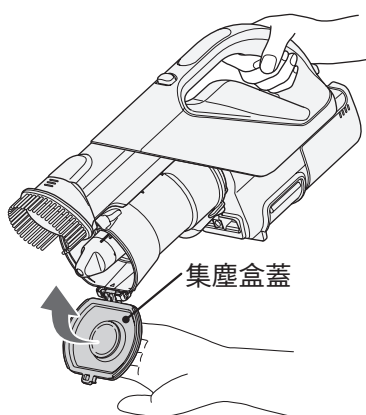

備註

為了能夠以強大的吸力進行清掃，
請經常保養濾網。

→(23、24、27~29頁)

傾倒垃圾的方法

傾倒集塵盒垃圾的方法（拆下時）

1

握住集塵盒，拉出集塵盒拆卸按鈕

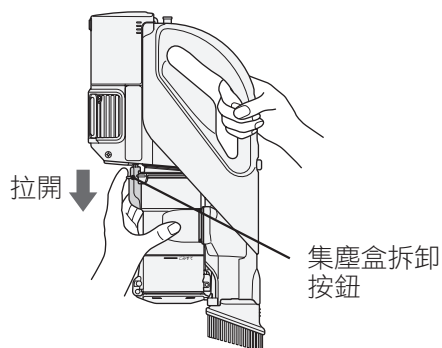

2

再朝箭頭方向拉出集塵盒

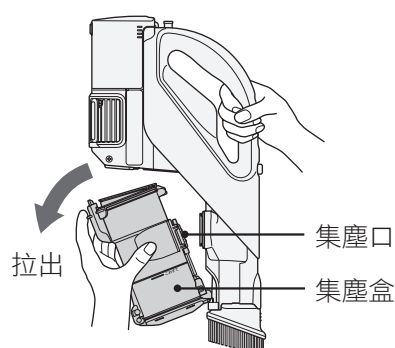

備註

- 本體平臥的狀態下，請勿將集塵盒取出。
垃圾可能會溢出。
- 本體內垃圾溢洩時，請清除垃圾後，再依原順序將集塵盒安裝回去。
- 手持或放置集塵盒時，請勿將集塵口朝下。
垃圾可能會溢出。

傾倒垃圾的方法 (續)

3 打開集塵盒的蓋子，傾倒垃圾

將集塵盒蓋朝下，再按下垃圾傾倒按鈕。

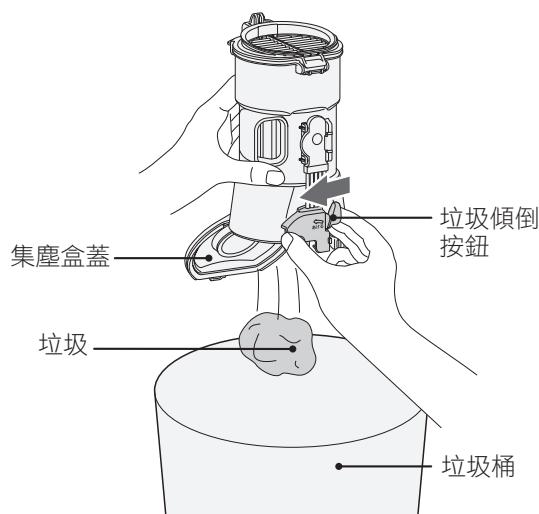

備註

由於垃圾種類和堆積方式的不同，垃圾可能難以倒出。請用拍打集塵盒側面等方式使集塵盒震動，然後取出內筒濾網並倒出垃圾。→ (24頁)

4 清除附著的垃圾

1 安裝於集塵盒背面的撥塵毛刷拆下來

2 用撥塵毛刷，清除垃圾或灰塵

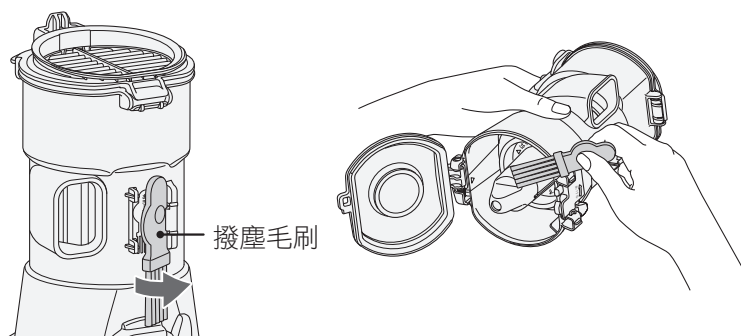

⚠ 注意

恐有受傷之虞

可能會不慎吸入玻璃的碎片及大頭針等銳利的東西。
清潔時請格外小心。

5 關閉集塵盒蓋

直到聽見「卡奇」聲為止才算閉合

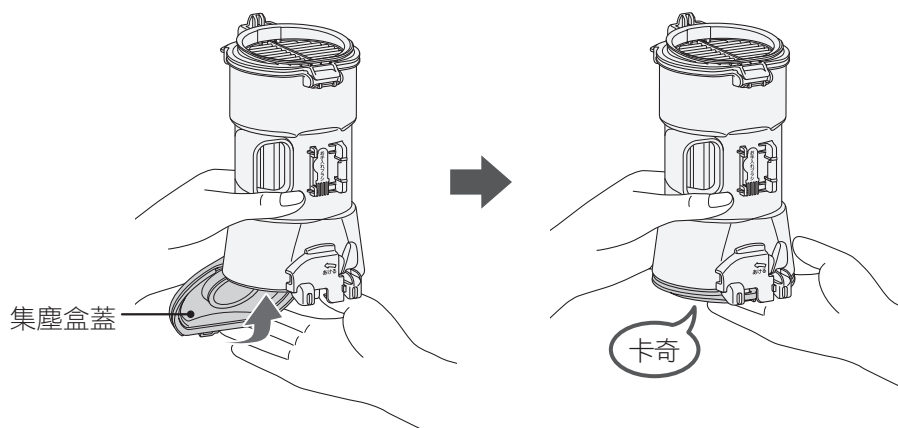

傾倒各濾網垃圾的方法

集塵清潔濾網

1 打開集塵清潔濾網

1 放置集塵盒

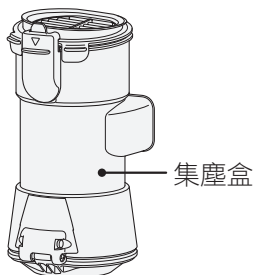

2 握住集塵盒的下部，同時抬起集塵清潔濾網的按鈕，並沿箭頭方向打開

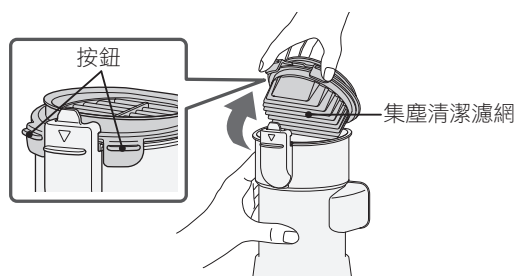

2 清除集塵清潔濾網的垃圾

1 拆下集塵清潔濾網

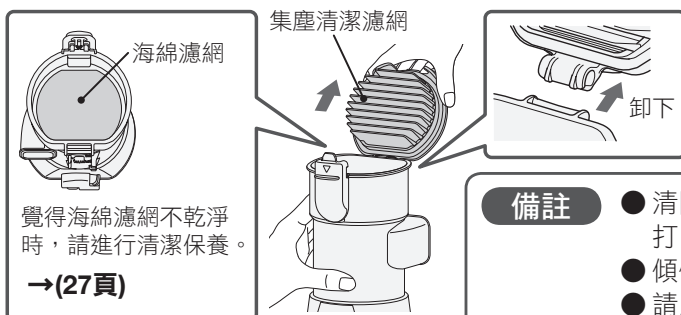

2 用撥塵毛刷清除附著的垃圾

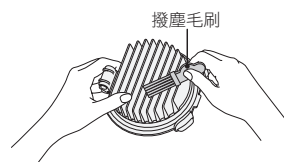

- 備註**
- 清除垃圾時，請不要將集塵清潔濾網放在地板上敲打。否則恐造成破損。
 - 傾倒垃圾或清理後，請務必安裝海綿濾網。
 - 請用附帶的撥塵毛刷進行清理。

覺得不乾淨或吸力弱時，請進行清潔保養（水洗）。→ (27 頁)

3 安裝集塵清潔濾網

按照與拆卸時相反的步驟進行安裝

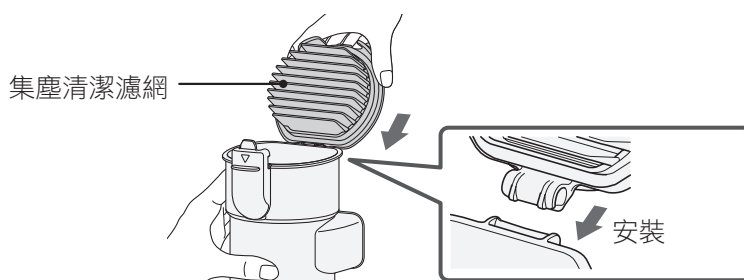

4 關閉集塵清潔濾網

關閉集塵清潔濾網，直到發出「卡奇」聲為止

備註

確認裝有海綿濾網。

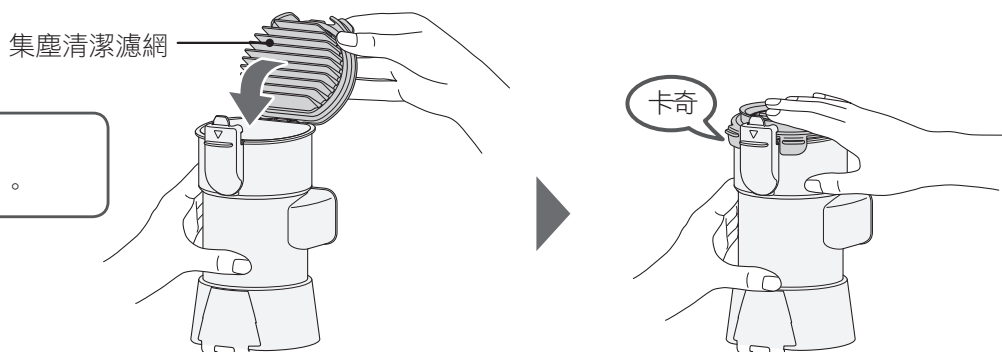

傾倒垃圾的方法（續）

內筒濾網、內筒蓋

1 打開集塵盒的蓋子→(22 頁)，取出內筒濾網

- 1 將內筒蓋基台的「▽はずす」對準集塵盒的「△」標記
- 2 將內筒濾網直直拉出

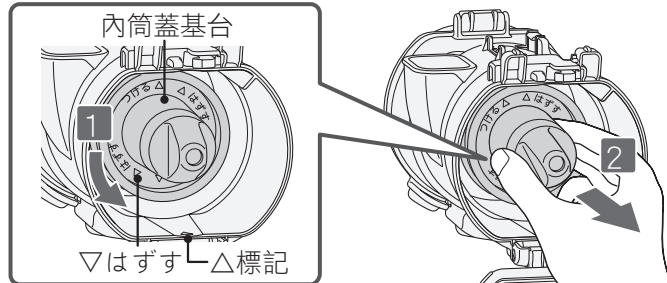

2 清除內筒濾網的垃圾

只要以撥塵毛刷順著箭頭的方向移動，就能輕鬆地清除纏繞在內筒濾網上的垃圾。

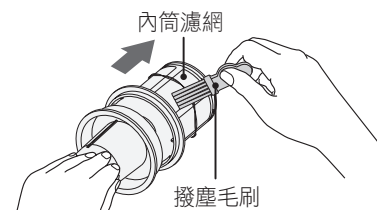

3 安裝內筒濾網，關上集塵盒的蓋子→(22 頁)

- 1 將內筒蓋基台的「▽はずす」標記對準集塵盒的「△」標記
- 2 將內筒蓋基台的「▽つける」標記旋轉到與集塵盒的「△」標記對齊的位置並發出「卡奇」聲為止

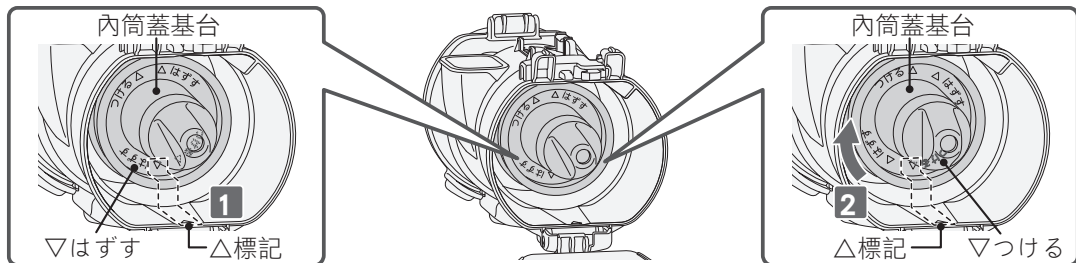

4 將撥塵毛刷安裝到集塵盒背面

- 1 將撥塵毛刷掛在集塵盒的扣爪上
- 2 將撥塵毛刷的刷柄確實裝上，直到聽見「卡奇」聲為止

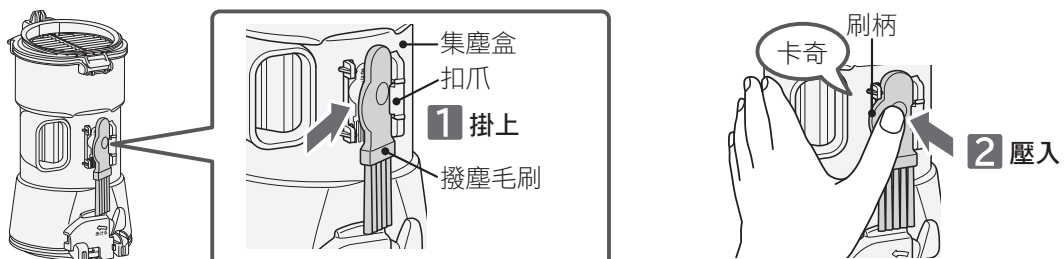

出現狀況時

內筒蓋中堆積有垃圾時

1 拆下內筒濾網→(24頁)

2 拆下內筒蓋

握住內筒蓋基台，沿箭頭方向旋轉並拆下內筒蓋。

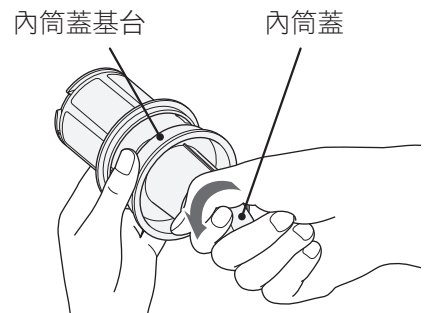

3 清除內筒蓋的垃圾

用撥塵毛刷，清除內筒蓋中堆積的垃圾。

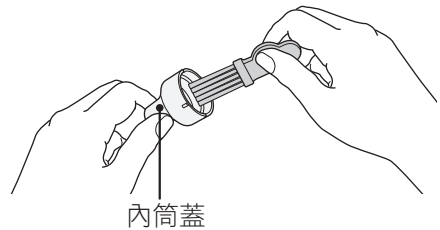

4 安裝內筒濾網

按照與拆卸時相反的步驟進行安裝、請務必擰緊，直到發出「卡奇」聲並與 標記對準為止。

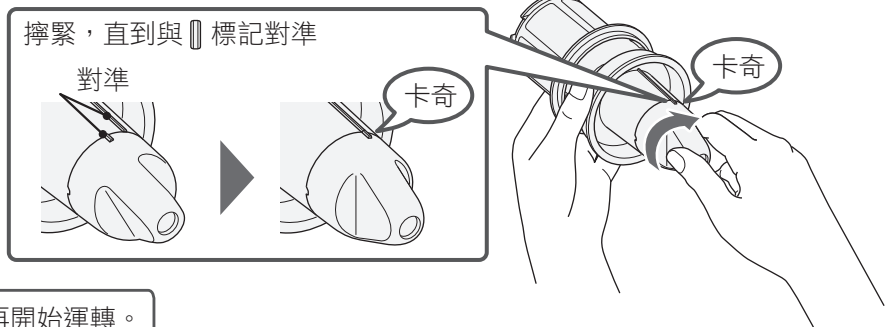

備註 安裝好內筒蓋後再開始運轉。

5 安裝內筒濾網→(24頁)

集塵盒的安裝方法

安裝集塵盒

1 將集塵盒溝槽，扣掛於本體突起處
集塵盒的扣爪上

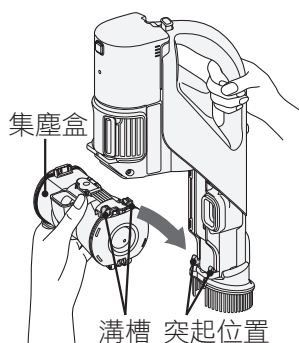

2 確實安裝集塵盒，直到發出「卡奇」
聲為止

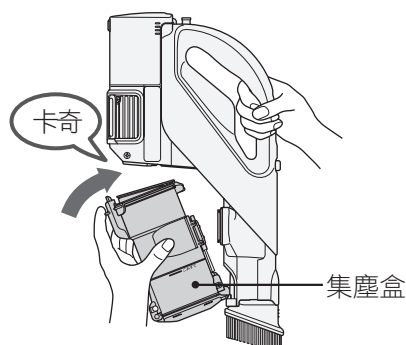

傾倒垃圾的方法（續）



警告

恐有受傷之虞

請勿將本體倚靠在家具等處放置，而應以不會傾倒的方式，放置於平坦的場所。



注意

恐有受傷或刮傷地板之虞

- 如果在放置於充電座的狀態下搬運，本體可能會脫落。
- 吸塵器放於充電座的狀態下，請勿在地板上移動吸塵器。

保養程序

為了保有強大的吸力來除塵，建議您仔細清理細碎的垃圾。

本體、標準附屬品、附屬應用配件

覺得不乾淨時，請進行清潔保養。
請將柔軟的布沾濕，並且充分擰乾後進行擦拭。



警告

恐有爆炸、火災、觸電、受傷之虞

- 保養充電座時，請從插座拔除電源供應器的電源插頭。
- 清理本體時，請將電源供應器從本體拆下。
- 請勿使用易燃物、可燃物（稀釋劑、揮發油）等。

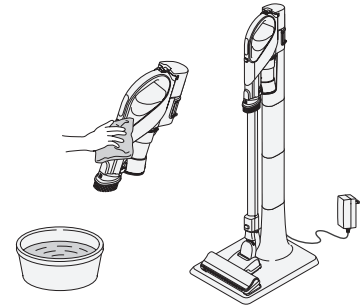

注意

恐有受傷之虞

於保養本體時，請停止運轉。

備註

請勿使用酒精、洗劑或化學抹布等，否則恐造成龜裂或變色。

本體端子、電源供應器的端子

請停止本體的運轉→(9頁)，將電池從本體上拆下→(38頁)，然後以柔軟的布擦拭。

- 從插座拔出電源供應器的電源插頭。
- 拆下電源供應器，然後對本體進行清理。

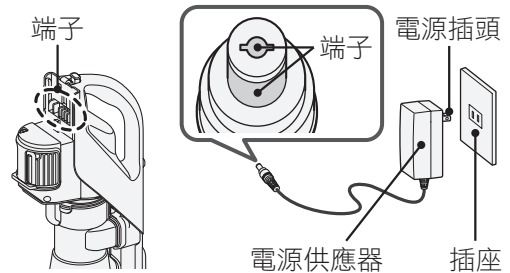

可水洗的配件

二合一隙縫刷頭→(18頁)、二合一微塵捕集毛刷→(19頁)、手持毛刷→(16頁)、集塵清潔濾網→(27頁)、海綿濾網→(27頁)、內筒濾網/集塵盒→(27~29頁)、保護濾網→(29頁)、旋轉毛刷→(31、33頁)可以水洗。

請勿用水清洗其他任何配件或零件。

水洗各濾網後，請使其充分自然風乾。

集塵清潔濾網和海綿濾網的風乾時間約需 24 小時。

(乾燥時間會依環境和季節而異。)

備註

進行保養時，細小的灰塵有可能飛散。因此請在室外等通風良好的地方進行保養，或是戴上口罩等，以避免吸入灰塵。

各濾網的保養（水洗）

「清理濾網指示燈閃爍」或「吸力弱」時，請用水清洗。

集塵清潔濾網、海綿濾網

1

用撥塵毛刷水洗

- 先使附著的塵垢及灰塵輕輕掉落後，再用水沖洗。
- 請取出集塵清潔濾網並水洗。
→ (23 頁)
- 請用水沖洗堆積在集塵清潔濾網皺摺深處的垃圾。

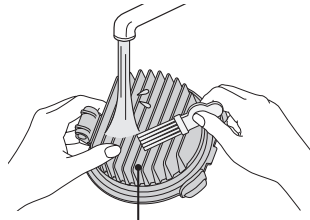

⚠ 注意

恐有受傷之虞

可能會不慎吸入玻璃的碎片及大頭針等銳利的東西。清潔時請格外小心。

備註

請用附帶的撥塵毛刷進行清理。

2

在水中輕輕按壓清洗海綿濾網。

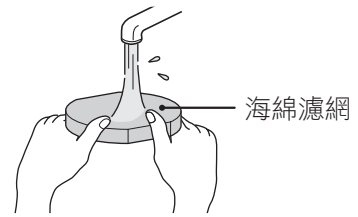

3

自然乾燥

- 集塵清潔濾網和海綿濾網的風乾約需 24 小時。
（乾燥時間會依環境和季節而異。）
- 請勿使用吹風機等熱風使其乾燥。
否則恐造成性能不良或破損或變形。

4

安裝海綿濾網

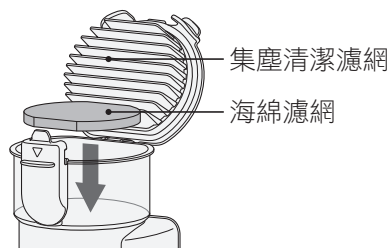

備註

- 請務必安裝海綿濾網。否則濾網容易產生阻塞，發出異常聲音。
- 水洗各個濾網後，使其充分自然風乾後，再安裝使用。在濾網未乾的狀態使用時，濾網會容易產生阻塞，引發吸力不佳及發生異臭。

5

安裝集塵清潔濾網

按照與拆卸方法相反的順序進行安裝。→ (23 頁)

保養程序 (續)

內筒濾網、內筒蓋

1 拆下內筒濾網→ (24 頁)

2 水洗內筒濾網、集塵盒

將內筒蓋基座往箭頭方向來回轉動
10 次左右再水洗

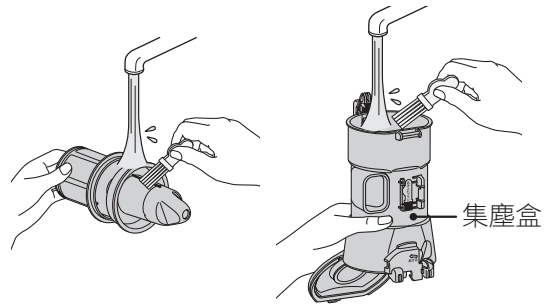
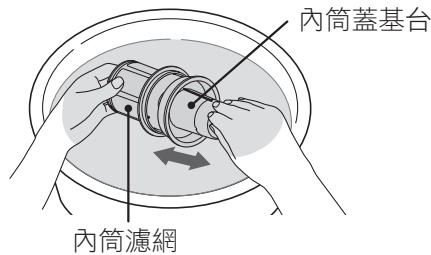

出現狀況時

無法取出內筒蓋基台或內筒蓋中的垃圾時

拆下內筒蓋→(25頁)，然後用水清洗

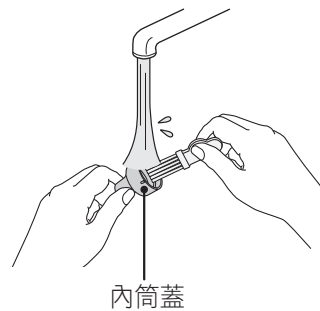
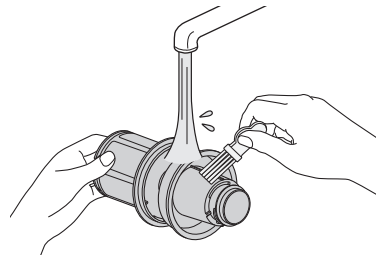

備註

- 先使附著的塵垢及灰塵輕輕掉落後，再用水沖洗。
- 用水清洗內筒濾網後，請將水充分瀝乾。

3 自然乾燥

- 水洗之後，請等到它完全自然晾乾之後再行使用。
在濾網未乾的狀態使用時，濾網會容易產生阻塞，引發吸力不佳及發生異臭。
- 請勿使用吹風機等熱風使其乾燥。
否則恐造成性能不良或破損或變形。

4 安裝內筒濾網→ (24 頁)

保護濾網

1 從本體拆除保護濾網

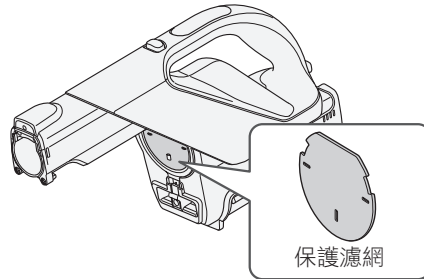

2 在水中輕輕按壓清洗

- 拍打瀝除水分後，放置約 12 小時自然風乾。（乾燥時間會依環境和季節而異。）
- 風乾後再裝回本體。

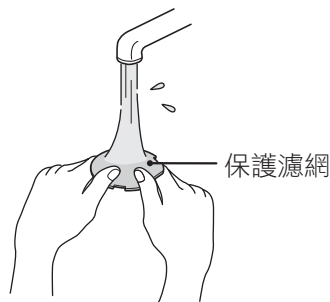

注意

本體恐出現故障

集塵盒及各濾網請務必安裝好再進行運轉。
當馬達內有垃圾跑進去時，本體內部濾網如果堵塞的話，而由本體發出異常聲音。
此時，請洽詢本產品的銷售商或客服中心。→ (40 頁)

備註

即使水洗各濾網後，吸力還是很弱時，有可能是集塵清潔濾網、海綿濾網等磨損。
如要更換，請洽詢本產品的銷售商或客服中心。→ (40 頁)

保養程序 (電動吸頭)

電動吸頭的保養

- 吸力降低或覺得不乾淨時，請進行清潔保養。
- 建議您一個月左右進行一次定期性的清潔保養。
提取停止開關、旋轉毛刷、刷毛、車輪、空氣吸入口、回轉部若附著垃圾，可能造成吸力降低或故障。



注意

恐有受傷之虞

進行清潔保養前，請確認電源已關閉，並從本體、碳纖維延長管或輕細集塵軟管上拆下。

清除附著的垃圾

請用二合一隙縫刷頭等用具，吸取附著的垃圾。

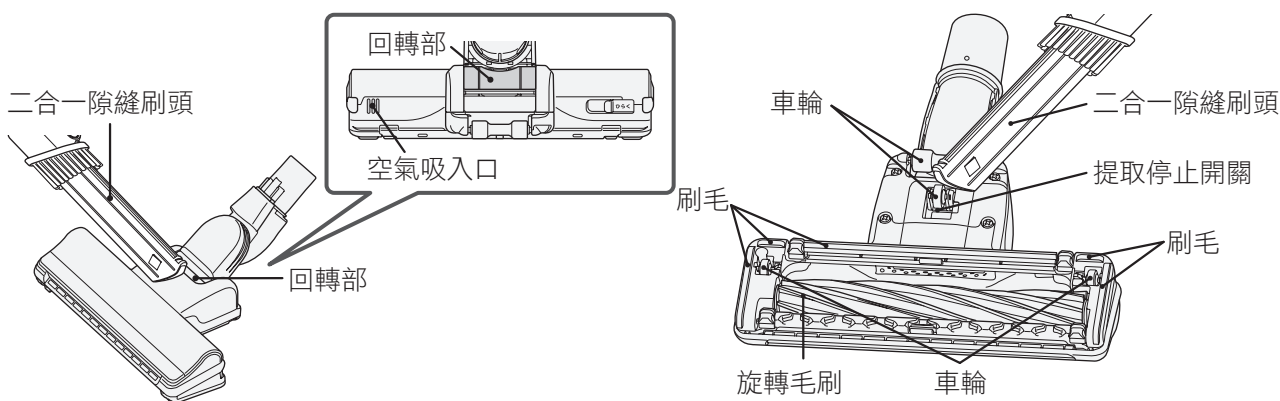

清除糾纏住的垃圾

用小鑷子等，將纏繞在輪子上的線頭等清除。

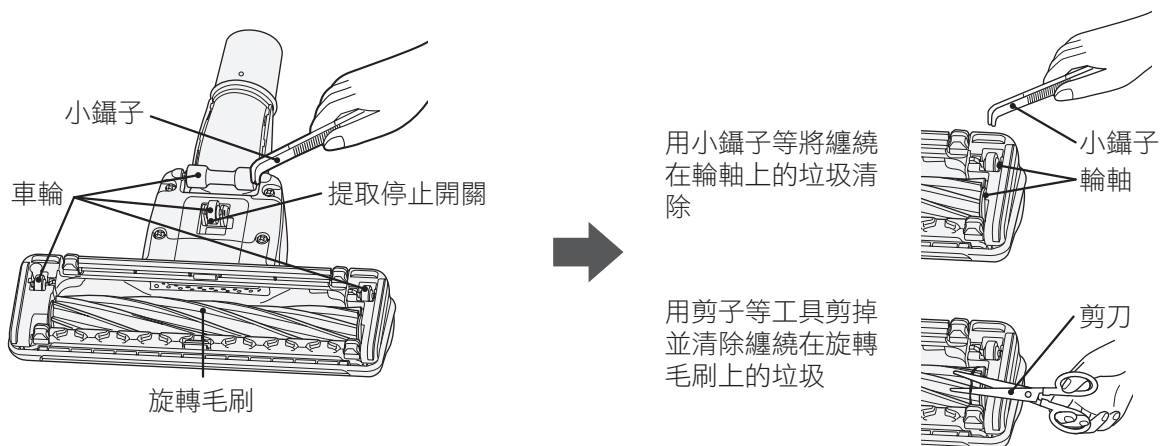

注意

有可能會損傷地板

- 如果垃圾纏繞在輪子上，輪子將無法旋轉可能會磨損。
- 由於長期使用等原因，刷毛、車輪和旋轉毛刷可能會磨損。
使用磨損的電動吸頭，可能會損傷地板。
您無法自行更換「刷毛和車輪」，因此建議您聯絡購買的商店或請洽詢日立各維修服務中心。如果攜帶吸塵器到場維修，建議您同時更換「刷毛、車輪、旋轉毛刷」。
請購買「旋轉毛刷」並予以更換。→ (40 頁)

備註

請勿對提取停止開關強加施力。否則恐造成破損。

清潔保養旋轉毛刷

1 拆下刷架

1 將電動吸頭反過來，打開拉桿

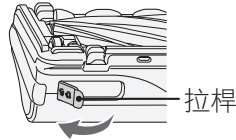

2 拆下刷架

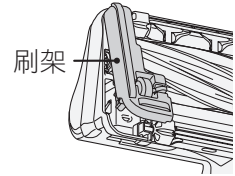

2 拆下旋轉毛刷，清除垃圾

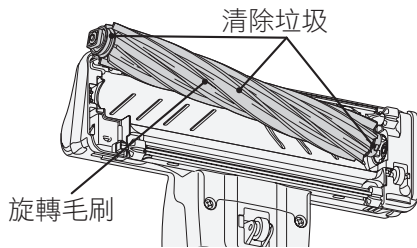

用小鑷子等清除纏在溝槽的垃圾。

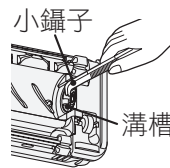

用剪子等工具清除纏繞在旋轉毛刷上的垃圾

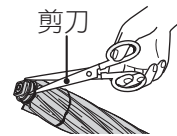

水洗旋轉毛刷時

1 水洗

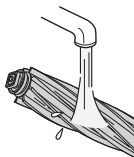

2 甩除水氣

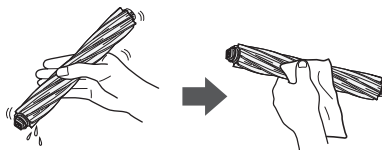

3 讓其充份地自然風乾

架立起來晾乾

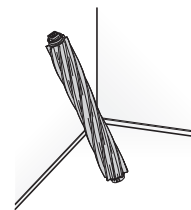

備註

- 請勿使用洗劑、漂白劑等。否則恐造成變色或變形。
- 水洗之後，請晾在陰暗處使其充分自然風乾，然後再行安裝。風乾約需 24 小時。（乾燥時間會依環境和季節而異。）

3 將旋轉毛刷對準溝槽，依原步驟安裝回去

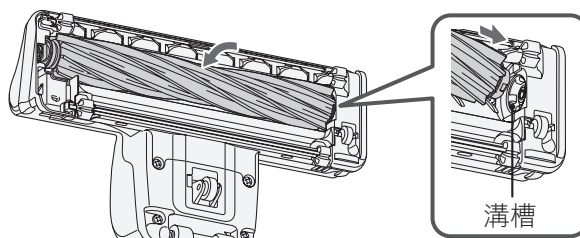

4 安裝刷架

1 將爪片鉤掛上

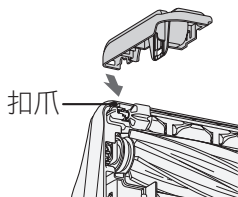

2 安裝刷架

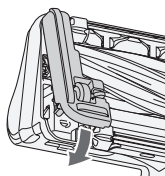

3 固定拉桿

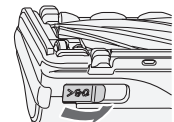

備註

安裝刷架時，請先將爪片鉤掛上。否則恐造成破損。

保養程序（電動吸頭）（續）

迷你電動毛刷吸頭的保養

- 吸力降低或覺得不乾淨時，請進行清潔保養。
- 建議您一個月左右進行一次定期性的清潔保養。
提取停止開關、旋轉毛刷、車輪、回轉部若附著垃圾，可能造成吸力降低或故障。

⚠ 注意

恐有受傷之虞

進行清潔保養前，請確認電源已關閉，並從本體、碳纖維延長管或輕細集塵軟管上拆下。

清除附著的垃圾

請用二合一隙縫刷頭等工具，吸取附著的垃圾。

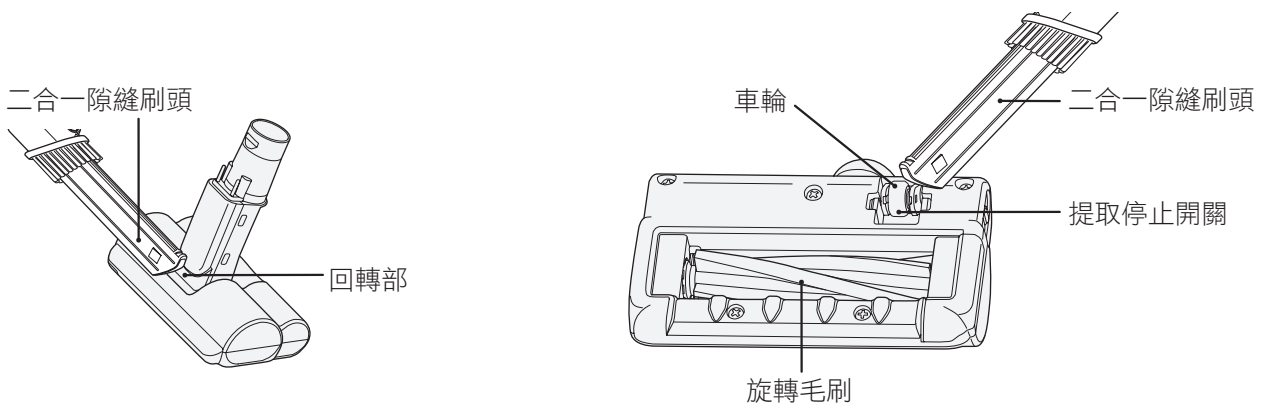

清除糾纏住的垃圾

請用小鑷子等，將纏繞在輪子上的線頭等清除。

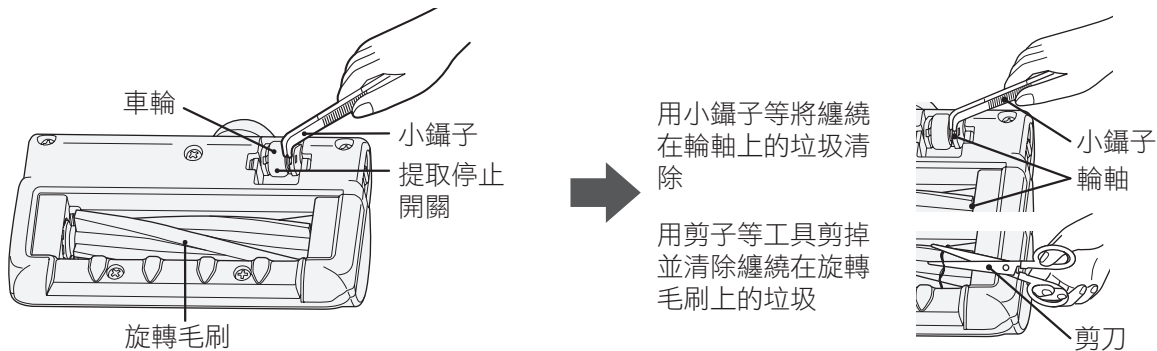

⚠ 注意

有可能會損傷地板

- 如果車輪上纏有垃圾，可能無法轉動，造成磨損或刮傷。
- 由於長期使用等原因，車輪和旋轉毛刷可能會磨損。
在迷你電動毛刷吸頭受到磨損的情況下繼續使用，可能會造成刮傷。
請購買「旋轉毛刷」並予以更換。「車輪、旋轉毛刷」出現磨損時，請盡快向日立各維修服務中心洽詢。→（40頁）

備註

請勿對提取停止開關強加施力。否則恐造成破損。

清潔保養旋轉毛刷

1 拆下刷架

1 將迷你電動毛刷吸頭反過來，打開拉桿

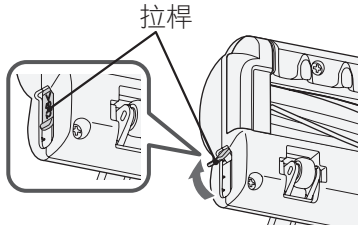

2 拆下刷架

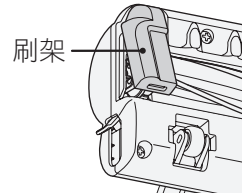

2 拆下旋轉毛刷，清除垃圾

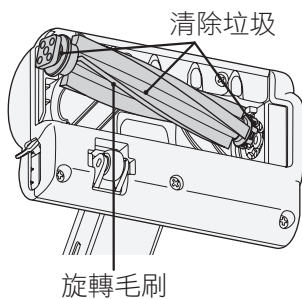

用小鑷子等清除纏在溝槽的垃圾。

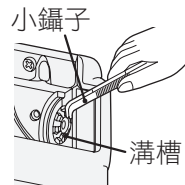

旋轉毛刷可以水洗。

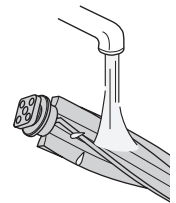

用剪刀等物剪除纏繞在旋轉毛刷上的垃圾。

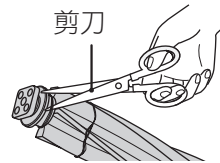

備註

- 請勿使用洗劑、漂白劑等。否則恐造成變色或變形。
- 水洗旋轉毛刷之後，請晾在陰暗處使其充分自然風乾，然後再行安裝。風乾約需 24 小時。（乾燥時間會依環境和季節而異。）

保養程序（電動吸頭）

3 將旋轉毛刷對準溝槽，依原步驟安裝回去

1 將旋轉毛刷對準溝槽

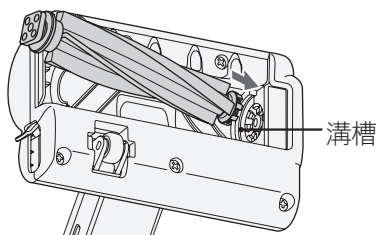

2 安裝回原位

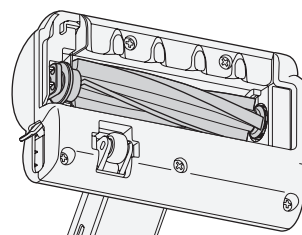

4 安裝刷架

1 將爪片鉤掛上

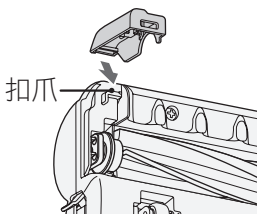

2 安裝刷架

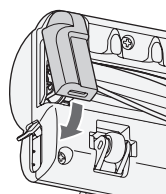

3 固定拉桿

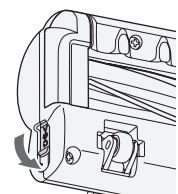

備註

安裝刷架時，請先將爪片鉤掛上。否則恐造成破損。

請再次檢查以下項目

本體無法運轉或運轉中停止。吸力減弱。旋轉毛刷停止

有時保護裝置會發生作用。請藉由下述的處理方法，解除保護裝置。

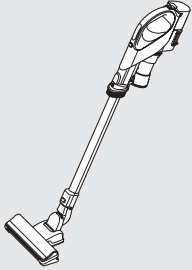
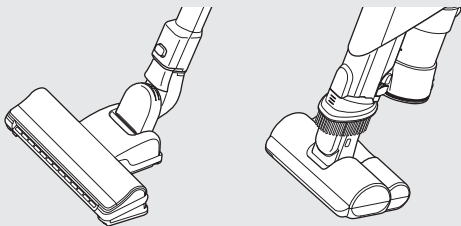
保護裝置和原因	本體的吸力減弱，或是在運轉中停止		電動吸頭或迷你電動毛刷吸頭的旋轉毛刷停止	
	<p>為了防止本體馬達和電池過熱，吸塵器可能會自動進入抑制電力消耗的保護運轉，而導致吸力減弱。</p> 		<p>如果在旋轉毛刷阻力過大的狀態下持續運轉，為了防止馬達過熱，旋轉毛刷會自動停止旋轉。</p> 	
	<p>清理濾網指示燈閃爍 (每秒閃爍約2次)</p>	<p>清理濾網指示燈 「熄滅」 或者電池指示燈緩慢閃爍 (每2秒閃爍約1次)</p>	<p>清理濾網指示燈閃爍 (每秒閃爍約2次)</p>	<p>清理濾網指示燈 「熄滅」</p>
	<p>集塵清潔濾網、海綿濾網有灰塵堵塞 → 進入①</p> <p>在吸口阻塞的狀態下運轉 → 進入②</p>	<p>電池溫度升高 → 進入③</p> <p>本體馬達溫度升高 → 進入③</p>	<p>集塵清潔濾網、海綿濾網有灰塵堵塞 → 進入①</p> <p>在吸口阻塞的狀態下運轉 → 進入②</p>	<p>旋轉毛刷挾帶異物 → 進入④</p> <p>將電動吸頭或迷你電動毛刷吸頭按壓到清掃位置上 → 進入⑤</p>

如果繼續運轉吸塵器，吸塵器會自動停止。



修理的方法	按下本體的 關 按鈕停止運轉				
	<p>① 傾倒垃圾/集塵盒、各濾網 → (20~24 頁, 27~29 頁)</p>	<p>② 清除堵塞物</p>	<p>③ 本體冷卻</p>	<p>④ 清除挾帶在旋轉毛刷上的異物 → (30 ~ 33 頁)</p>	<p>⑤ 不要將電動吸頭或迷你電動毛刷吸頭用力按壓到清掃位置上</p>



大約5到60分鐘後，保護裝置會解除，能夠正常運轉使用。

■其他狀況

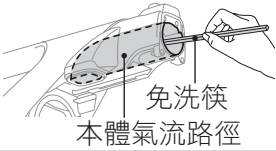
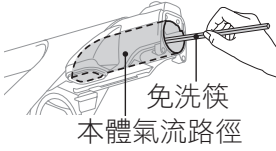
狀況	確認的部位	修理的方法	頁
運轉中吸力變弱或運轉中停止	剩餘電量是否不足。 〔電池指示燈會「閃爍」(1秒閃爍約2次)〕	請將本體放置於充電座上或者將插上電源供應器插入本體進行充電。	11頁
	排氣是否異常發熱。	按下運轉開關停止運轉，待本體冷卻後，再次運轉。	—
	如果在陽光直射之處、炎熱天氣下的車內等高溫場所，以「強」的設定連續運轉，為了防止本體馬達及電池過熱，保護裝置會啟動，吸力可能會減弱或是停止。		34頁
運轉中吸力變弱或運轉中停止 (清理濾網指示燈「閃爍」) 運轉的聲音變大	集塵盒的垃圾是否已滿。	請傾倒集塵盒內的垃圾。	20~22頁
	各濾網上是否附著垃圾。	請清理各濾網(水洗)。	23~25頁 27~29頁
	本體的氣流路徑是否有阻塞。	請用免洗筷等清除垃圾。 	—
	電動吸頭、迷你電動毛刷吸頭是否有阻塞的垃圾。	請清除垃圾。	30~33頁
	可能吸入了沙粒、土塊等垃圾。	請倒掉集塵盒的垃圾，清理(水洗)各濾網。	20~24頁 27~29頁
無法運轉或運轉中停止	剩餘電量是否不足。	請充電。	11頁
	是否正在充電。	從充電座或電源供應器上拆下。	—
即使充滿電，運轉時間仍較短	充電時室溫過是否過高或過低。	請在室溫為5°C以上35°C未滿的場所充電。	12頁
	是否在寒冷的地方運轉?	請將本體放置在室溫5°C以上35°C未滿的場所一段時間後，再次運轉。	12頁
	本體是否在未充電的狀態下長期閒置。	有可能是暫時尚未恢復電池容量。請重複2~3次，一直用到停止運轉為止後，再重新充滿電。	12頁
	電池效能是否已用盡。	正確充電或清理濾網(水洗)後，卻明顯縮短運轉時間時，表示電量已耗盡。請洽詢日立各維修服務中心。	20~24頁 27~29頁 40頁
排氣或本體變暖(運轉中)	利用空氣的流動來冷卻馬達、變暖並不是異常的情形。		—
本體或電源供應器溫度變高(充電中)	這是因電流在控制電路上流動而升溫，並非異常。		—
排氣中產生異常臭味	各濾網上是否附著垃圾。	請清理各濾網(水洗)。	27~29頁
	水洗後的濾網是否夠乾爽。	水洗後，請充分地讓濾網自然風乾。	
集塵盒附近發出「嗶」的聲音	是否已將集塵清潔濾網、集塵盒確實地安裝好。	請確實地安裝好。	23~25頁
	本體的氣流路徑是否有阻塞。	請用免洗筷等清除垃圾。 	—

遇到問題時（續）

狀況	確認的部位	修理的方法	頁
集塵盒的垃圾不旋轉	因垃圾的種類及集塵方式不同，垃圾可能不旋轉，這並非異常。		—
拆下集塵盒時，垃圾會從本體溢出	集塵盒的垃圾是否超過垃圾傾倒線？	請在超過垃圾傾倒線之前予以傾倒。	20~22頁
拆下附屬品時，垃圾會溢出	集塵盒的垃圾是否超過垃圾傾倒線？	請在超過垃圾傾倒線之前予以傾倒。	20~22頁
	如果運轉時，在本體朝上的情況下停止運轉，本體的氣流路徑中可能會留下垃圾。 請先將本體朝下，然後再停止運轉。		—
電動吸頭或迷你電動毛刷吸頭的旋轉毛刷停止或難以旋轉	剩餘電量是否不足。 〔電池指示燈會「閃爍」（1秒閃爍約2次）〕	請充電。	11頁
	電動吸頭或迷你電動毛刷吸頭是否確實安裝妥當？	請確實地安裝好。	2頁
	電動吸頭是否未平貼地板，或迷你電動毛刷吸頭是否未平貼布面？	此為一離開地板就會自動停止的構造。請將電動吸頭平放於地板，或是將迷你電動毛刷吸頭平放於布面上。	15, 17頁
	旋轉毛刷、提取停止開關等是否附著了垃圾。	請清除垃圾。	30~33頁
電動吸頭的旋轉毛刷停止，LED燈熄滅（清理濾網指示燈「閃爍」）	為了防止電動吸頭的馬達過熱，旋轉毛刷會自動停止。	請倒掉集塵盒的垃圾，清理（水洗）各濾網。 清除吸頭堵塞物。	20~24頁 27~29頁
迷你電動毛刷吸頭的旋轉毛刷停止	為了防止馬達過熱，旋轉毛刷會自動停止。 大約5到60分鐘後，保護裝置就會自動解除。		34頁
地板上留下電動吸頭、二合一微塵捕集毛刷管子的痕跡	請以柔軟的布等物擦拭。		15、16、19頁
LED指示燈暗	剩餘電量是否不足。	請充電。	11頁
電動吸頭或迷你電動毛刷吸頭發出喀啦喀啦的聲音	此為提取停止開關於設計上所產生的聲音。這並非異常。		—
即便將本體充電，電池指示燈也未亮紅燈（熄滅狀態）	是否確實將電源供應器的電源插頭插在插座上。	請妥善插入。	11頁
	是否已妥善地將電源供應器的接頭插入本體。	請妥善插入。	
	是否已完成充電。	充完電後，指示燈熄滅。	
	電源供應器或本體金屬端子部分有無髒污。	拔掉電池、電源插頭，以乾布擦去端子的髒污。	—
	是否在未充電、本體未運轉的狀態下長時間閒置。長時間閒置時，會造成電池性能及壽命降低，可能需要更換電池。請洽詢日立各維修服務中心。		40頁

狀況	確認的部位	修理的方法	頁
本體充電時，電池指示燈快速閃爍（1秒閃爍約4次）	電池是否確實地安裝到本體上？	請將本體從充電座或電源供應器取下，將電池妥善地裝到本體上，然後再放回充電座或者將電源供應器插入本體。	2頁
	電池的電力耗盡，或是電池或充電座故障。 請洽詢日立各維修服務中心。		40頁
電池指示燈快速閃爍（1秒閃爍約4次）	是否使用了附帶的電源供應器（PVA-EX01-TW）？	請僅使用附帶的電源供應器（PVA-EX01-TW）。	11頁
	電池是否確實地安裝到本體上？	請將電池確實地安裝到本體上，然後再次開始運轉。	2頁
	電池指示燈快速閃爍（1秒閃爍約4次），表示電池的電力耗盡，或是電池故障。請洽詢日立各維修服務中心。		40頁
電池指示燈緩慢閃爍（1秒閃爍約2次）	電池指示燈緩慢閃爍（每2秒閃爍約1次），表示保護運轉已啟動，以防馬達及電池過熱。	待本體冷卻後，再次運轉。	34頁
充電時間長	放置到充電座上時，本體是否發熱？	這是由於驅動保護裝置作動，並非異常。 完成充電後，電池指示燈熄滅。	9, 10頁
	室溫是否低於 5°C 或高於 35°C。	請在室溫為 5°C 以上 35°C 未滿的場所充電。	8頁
	在某些環境溫度、使用時間等條件下，充電時間可能會變長。		—
	如果充電 7 小時以上，電池指示燈仍未熄滅，可以視為機器故障，請洽詢日立各維修服務中心。		—
確認後還是有異常時		請勿自行拆修， 請洽詢日立各維修服務中心。	40頁

更換電池與廢棄產品的方法

危險



- 請勿將電池插入除本機以外的其他機器
請勿對電池進行分解、改造、焊接或單獨充電
否則恐造成漏液、發熱、破裂、出煙、起火、觸電、受傷。
- 請勿在運轉時取出電池
否則恐造成出煙、起火、觸電、受傷。

更換電池

電池為消耗品。即使正確充電，仍明顯縮短使用時間時，表示電池壽命到期。

請由日立各維修服務中心更換電池。→ (40 頁) 依客人要求更換零件。除了零件費之外，可能有手續費產生。

如果使用專用電池以外的產品，吸塵器的性能和品質將無法受到保障，敬請見諒。

更換電池與廢棄產品的方法（續）

電池更換方法

1 將附屬品→(14頁)從本體上拆下

2 拆下電池

握著把手，將電池拆卸按鈕朝著箭頭方向拉，同時握住電池的側面，向著箭頭方向拉出



⚠ 注意

恐有受傷之虞

拆下電池時，請勿將手指伸至超出電池拆卸按鈕之外。

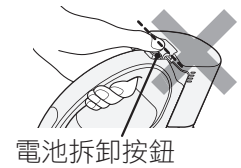

3 安裝新的電池→(2頁)

⚠ 警告

電池應確實安裝到本體上
否則恐導致發熱、起火或觸電。

廢棄產品

為了防止對取出電池的人員以及他人造成危害，或造成財產損失，請先仔細閱讀安全注意事項 (4 ~ 8 頁) 再廢棄產品。

回收電池（棄置產品時）

本產品使用鋰離子電池。
鋰離子電池為可回收的寶貴資源。



廢電池請回收

廢棄產品時，請按照以下步驟取出電池，再帶往回收店或洽詢當地政府單位，以協助做好資源回收。

※ 回收規則會因地區而異。

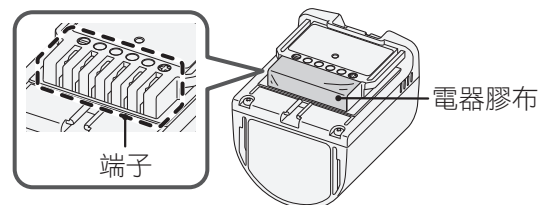

電池拆卸方法（棄置產品時）

請依照電池更換方法1~2的程序進行。
將電池的端子貼上電器膠布，使其絕緣。

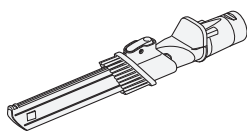
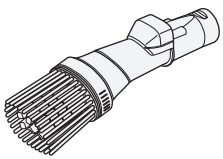
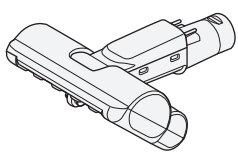
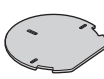

另售配件

請洽詢日立家電產品經銷商。

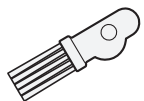
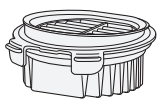
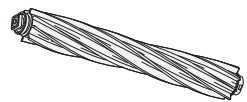
 維修零件 PV-BFH900-017 二合一隙縫刷頭	 維修零件 PV-BEH900-033 二合一微塵捕集毛刷	 維修零件 PV-SJX920T-913 迷你電動毛刷吸頭
 維修零件 PV-BE700-005 保護濾網	 維修零件 PV-BF700-010 海綿濾網	 維修零件 CV-S51R-001 撥塵毛刷
 維修零件 PV-BF700-009 集塵清潔濾網		 維修零件 PV-BE700-020 旋轉毛刷組件(DP11)

● 電池為消耗品，即使保固期間內亦須收費。

規格

品名	充電式吸塵器		
型號	PV-XFH920T		
本體	額定電壓	DC21.6V	
	額定容量	2,100mAh	
	集塵容積	0.2L	
	使用電池	鋰離子電池 [型號 : PVB-2125B] (單電池 6 枚)	
	連接使用時間※	強 : 約 8 分鐘 標準 : 約 40 分鐘 (有電動吸頭) (充滿電、電池初期、20°C時) 標準 : 約 60 分鐘 (無電動吸頭) (充滿電、電池初期、20°C時)	
	尺寸	直立式吸塵器	長 308mm × 寬 255mm × 高 1,012mm
		手持式吸塵器	長 337mm × 寬 93mm × 高 197mm
重量	直立式吸塵器	2.1kg	
	手持式吸塵器	1.4kg	
電源供應器	輸入	AC110V 60Hz 0.5A	
	輸出	DC25.7V 0.9A	
	充電時間	約 3.5 小時 (因室溫及使用時間等而異)	
	電線長度	1.6m	
充電座	外觀尺寸	長 356mm × 寬 280mm × 高 447mm (最小) / 869mm (最大)	
	重量	1.5kg	
收納時尺寸	長 356mm × 寬 280mm × 高 609mm (最小) / 1031mm (最大)		
標準附屬品	電動吸頭	1 個	
	破纖維延長管	1 個	
	電源供應器 (PVA-EX01-TW)	1 個	
附屬應用配件	撥塵毛刷	1 個	
	二合一隙縫刷頭	1 個	
	迷你電動毛刷吸頭	1 個	
	輕細集塵軟管	1 個	

※使用時間因環境溫度等條件不同而異。

更換電池與廢棄產品的方法

規格
另售配件

型號：PV-XFH920T						
單元	限用物質及其化學符號					
	鉛 (Pb)	汞 (Hg)	鎘 (Cd)	六價鉻 (Cr ⁺⁶)	多溴聯苯 (PBB)	多溴二苯醚 (PBDE)
控制基板組立	—	○	○	○	○	○
電動機組立	○	○	○	○	○	○
充電座組立	—	○	○	○	○	○
外殼組立	○	○	○	○	○	○
配件組立	○	○	○	○	○	○
備註 1. “超出 0.1 wt %” 及 “超出 0.01 wt %” 係指限用物質之百分比含量超出百分比含量基準值。						
備註 2. “○” 係指該項限用物質之百分比含量未超出百分比含量基準值。						
備註 3. “—” 係指該項限用物質為排除項目。						

進口商：日立家電(台灣)股份有限公司

台北市南京東路 3 段 65 號 2 樓 TEL : 02-2516-0500

E-Mail 服務意見信箱 : servicemail@hsct.com.tw

日立家電網站 : www.hsct.com.tw

維修服務中心

台北	02-2771-8200
新北	02-8941-6169
花蓮	03-852-9400
中壢	03-491-2219
台中	04-2220-1133
嘉義	05-236-1943
台南	06-260-6939
高雄	07-522-9100

3-Q3935-8