

使用說明書

**HITACHI**  
Inspire the Next

日立 **全自動** 洗衣機

型號

**SF-BW12P**



**BEATWASH**

日立全自動洗衣機

請務必詳閱「安全上應注意  
事項」 4 並正確使用。

感謝您購買日立全自動洗衣機。

請仔細閱讀本使用說明書，正確使用本機器。

閱讀後請妥善保存安裝說明書・設置洗衣機時的檢查表・保證書。

# 前言

本說明書所記載的  之後的數字是有主要說明的頁數。

## 自動清潔內槽

每次洗滌時，對洗衣・脫水槽除菌<sup>註1</sup>，抑制黑色黴變<sup>註2</sup>

- 每次洗滌時，用清水沖洗附著在洗衣・脫水槽內側等看不見部位的皮脂污垢及洗劑痕跡等。



※示意圖

## 有效洗淨且省水

更少水量實現超白潔淨 [噴射躍動洗淨]

- 透過S形躍動式底盤與躍動球進行押洗、拍洗、搓洗。採用大範圍噴射水流，使洗劑充分滲透衣物。與以往不同，透過水流循環洗衣，只需更少水量即可實現超白潔淨。

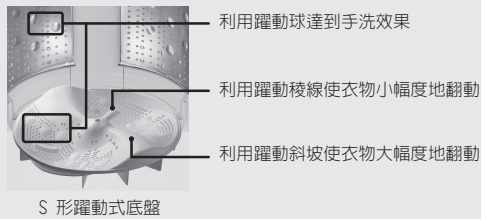

S形躍動式底盤



## 循環方式超省水

省水且有效洗淨

- 雙葉大葉輪的內翼將水往上攪動，上下三方向灑水讓水流循環，即使是少量的水也可以有效去除髒污。

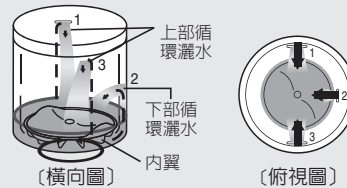

低水量24L或36L時，上部循環灑水有時不會出水。

## 奈米鈦除臭去過敏濾網

奈米鈦能去除臭味分子，人工酵素及截取花粉等令人不愉快物質。

- 無法去除附著在洗滌物上的臭味、花粉。
- 並不是所有的臭味、花粉都可以被去除。

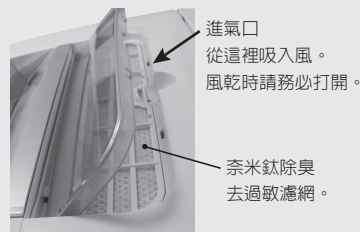

## 浸泡洗滌3段行程

- 對衣物進行充分浸泡洗滌。利用預處理效果，使衣物洗得乾淨潔白。

可選擇3種浸泡時間

**30分** 希望比平時清洗得更徹底時。

**60分** 適用於採用普通洗滌方式難以洗淨的髒污。

**90分** 適用於頑固髒污或換季進行大清洗。

## 空氣噴射風乾

不使用加熱器，一邊吸入乾淨的空氣，一邊以高速風及高速旋轉降低衣物上的水份。

- 怕熱的泳衣、含聚亞氨酯材質的內衣也可以風乾。
- 溫度不會上升，因此不會讓屋內變潮濕。
- 風乾容量化纖混紡3kg、化纖4kg以下。  
(可以跟洗衣風乾一樣乾)。
- 定時器式的風乾，因此跟風乾程度無關，時間到了即結束。尚未完全乾時請追加運轉。
- 請詳閱「操作說明書」「風乾指南」以便巧妙利用。

## 溫度感應器控制

偵測運轉開始時的室溫，控制洗滌時間。

 14

## 高速〔1000旋轉/分〕脫水

高速1000旋轉/分，提升脫水力

- **脫水** 按脫水鈕3秒，可1000旋轉/分。

(本設定會記憶到下回。)

# 目錄

## 使用前

## 洗衣劑的種類和 使用方法

## 正常的洗衣

## 順手的風乾

## 順手的洗衣

## 保養、 售後服務

⚠ 安全上應注意事項			4
操作面板的功能			8
各部位名稱			10
洗衣的準備			11
洗衣機的準備			11
洗滌物的準備			11
洗滌物的投入方式			11
關於洗滌量、洗衣劑量、柔軟精量			12
洗滌量的偵測與水量顯示			14
有關溫度感應器控制			14
洗衣劑、漂白劑、柔軟精的使用方法			15
粉末合成洗衣劑/液體洗衣劑			15
柔軟精的使用方法			16
漂白劑的使用方法			16
使用粉狀肥皂(天然油脂)			17
使用2回洗滌液、洗衣漿			18
洗衣行程的選擇方法			19
關於洗衣行程的內容			20
省水、電、時間洗衣	標準	行程	23
頑固的部分髒污也能洗滌、清洗得乾乾淨淨	強力	行程	25
短時間洗衣	快速	行程	27
盡量減少衣料損傷、褶皺，小心地清洗	輕柔	行程	29
記憶獨家的洗衣方法洗衣	自設	行程	31
使用洗滌蓋			36
洗滌毛毯、棉被	毛毯	行程	39
洗滌有高級服飾標示的衣物	高級服飾	行程	41
對衣物進行充分浸泡洗滌	浸泡設定	行程	45
以標準行程洗衣後，以30分、60分的風乾，縮短晾衣時間	洗衣▶風乾	行程	47
以各種設定洗衣		行程	48
使用預約定時器洗衣			50
風乾程度與室內乾衣同等級	風乾	行程	52
想要設定、解除自動清潔功能時			56
兒童安全鎖			56
希望變更提示旋律音(蜂鳴)			57
使用上應注意事項			57
清潔防黴	槽風乾	行程	58
清潔防黴(推薦進行槽洗淨)	槽洗淨	行程	59
保養的方法			60
安裝			65
認為發生故障時			67
另售零件			71
規格			72

## 使用前

## 洗衣劑的種類和 使用方法

## 正常的洗衣

## 順手的 風乾

## 順手的 洗衣

## 保養、 售後服務

各行程頁面所記載的洗衣容量，是乾燥衣物的容量。

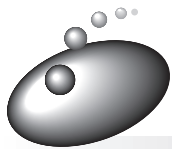

# 安全上應注意事項

為了預防對使用的人及他人造成傷害，以及對財產造成損害，以下說明應遵守的事項。另外，請先詳閱本文中的注意事項並正確使用。

## ■在此所記載之注意事項

以下列的標示區分與說明，忽視標示內容而誤用時，會發生的危害與損害的程度。

### 圖示標示例

#### 警告

此標示欄表示，「會造成死亡或嚴重傷害之預測內容」。

#### 注意

此標示欄表示，「會發生受傷或財務損失之預測內容」。

	表示「督促警告與注意」內容。
	不可以做的「禁止」內容。
	禁止分解
	禁止手潮濕
	禁止碰觸
	禁止在浴室、淋浴室使用
	禁止煙火
	禁止潮濕
	表示務必執行的「指示」內容。
	務必安裝地線
	將電源插頭拔離插座

## 警告

	<b>請務必安裝接地線</b> ● 未安裝接地線，萬一發生漏電時可能會觸電。要安裝接地線時，請洽水電工程行或經銷商。 		<b>請單獨使用15A以上・交流110V插座。</b> ● 若與其他電器併用，分岔插座部，可能會因異常發熱而走火。 
	<b>請勿用潮濕的手，拔除插頭。</b> ● 避免觸電。 		<b>請勿使用已受損的電線、插頭或鬆弛的插座。</b> ● 避免發生觸電、短路、引起火災。請勿損傷加工任意折彎、重壓或夾住電源線等，若有損傷請交由購買的銷售店或廠商指定的顧客服務處維修免發生危險。 
	<b>請勿損傷電源線。</b> { 勿刮傷、加工、勉強彎曲、拉扯、捆束、放置重物、夾住等。 } ● 避免因電線破損而引起火災、觸電。 		<b>不可裝設於浴室等濕氣多的場所、風雨所及的地方。</b> ● 可能因觸電或漏電而發生火災。 
	<b>當電源插頭的金屬片及其接觸面上有灰塵時，請予以擦拭清潔。</b> ● 避免發生火災。 		<b>保養時務必將插頭從插座上拔起</b> ● 以防發生觸電或受傷。 



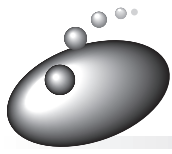

# 警告

<p> <b>拔除插頭時，請握住插頭。</b></p> <ul style="list-style-type: none"> <li>以防觸電、短路而發生火災。</li> </ul> 	<p> <b>洗衣劑請勿過量。</b></p> <ul style="list-style-type: none"> <li>請務必使用規定的洗劑量。放太多會產生洗滌劑殘留、大量泡沫，可能導致洗衣機故障、漏水、觸電。</li> </ul>
<p> <b>在洗衣·脫水槽尚未完全停止轉動前，嚴禁用手碰觸槽中洗滌物。</b></p> <ul style="list-style-type: none"> <li>即使在緩慢迴轉中，手也可能因被衣物捲住而發生危險。 (在洗滌、清洗中要將手伸入洗衣·脫水槽內時，請先按暫時停止等完全停止後再進行。)</li> <li>洗滌結束時、排水開始時，洗衣·脫水槽是以低速旋轉，請特別注意。</li> <li>請特別注意兒童安全。</li> </ul> 	<p> <b>請勿讓兒童觀看洗衣·脫水槽內。此外，請勿在洗衣機附近放置台階。</b></p> <ul style="list-style-type: none"> <li>以防因掉入洗衣·脫水槽內而受傷。</li> </ul> 
<p> <b>嚴禁將易燃物放入或靠近洗衣·脫水槽。</b> 〔煤油、汽油、稀釋劑、揮發油、酒精等〕 或附著這些物質的洗滌物。</p> <ul style="list-style-type: none"> <li>以防發生火災或爆炸。</li> </ul> 	<p> <b>洗滌時要使用溫水時，勿使用50°C以上的熱水。</b></p> <ul style="list-style-type: none"> <li>有可能因塑膠零件變形、損傷，而造成觸電、漏電。</li> </ul> 
<p> <b>勿靠近蠟燭、蚊香、香菸等火源。</b></p> <ul style="list-style-type: none"> <li>以防發生火災。</li> </ul> 	





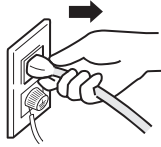

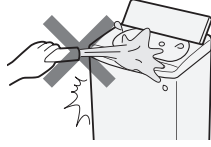
# 安全上應注意事項 (續)

## 警告

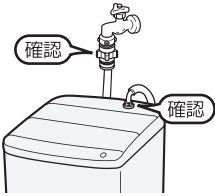
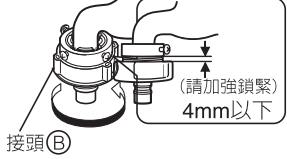
 <p><b>勿分解、修理、改裝。</b></p> <ul style="list-style-type: none"> <li>● 會造成火災、觸電、受傷。</li> <li>● 修理請洽詢經銷商。</li> </ul>	 <p><b>不會運轉、冒煙、出現異味等異常時，為防止事故請務必立即拔掉電源，並委託經銷店做檢查與維修。</b></p> <ul style="list-style-type: none"> <li>● 以防因觸電、漏電、短路而發生火災。</li> </ul>
 <p><b>長時間不使用時，請務必從插座上拔除插頭。</b></p> <ul style="list-style-type: none"> <li>● 以防因絕緣老化而發生觸電、漏電與火災。</li> </ul> 	 <p><b>保養時，請勿直接對主機灑水。</b></p> <ul style="list-style-type: none"> <li>● 以防發生短路、觸電。</li> </ul> 

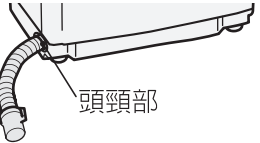

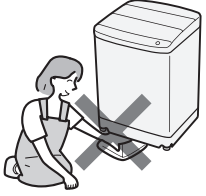









## 注意

 <p><b>勿將洗衣機安裝在有輪子的台子上或不穩定的場所。</b></p> <ul style="list-style-type: none"> <li>● 有可能因運轉中震動，造成移動、翻倒。</li> </ul> 	 <p><b>安裝後、移設後等，改變水龍頭的連接後，首先打開水龍頭確認是否有漏水。</b></p> <ul style="list-style-type: none"> <li>● 如螺絲鬆脫，會導致漏水造成意想不到的災害。</li> </ul> 
 <p><b>確實鎖緊連接給水管主體的連接螺帽。</b></p> <ul style="list-style-type: none"> <li>● 以防漏水。</li> <li>● 長期使用後，連接螺帽鬆弛後，便會導致漏水造成意想不到的災害。請定期檢查，如有鬆脫時請加強鎖緊。</li> </ul> 	 <p><b>務必使用便捷連接器，並確實鎖緊接頭 (B)。</b></p> <ul style="list-style-type: none"> <li>● 使用非附屬品之便捷連接器時，會發生漏水問題。</li> <li>● 長期使用而造成螺釘、接頭鬆脫後，可能會發生漏水問題。請定期檢查，如有鬆脫時請加強鎖緊。</li> </ul> 
 <p><b>設置洗衣機時，務必將排水管的頭頸部與機體接續端接合。</b></p> <ul style="list-style-type: none"> <li>● 請務必使用本機器所附屬的排水管。請勿使用老舊水管。</li> </ul> 	 <p><b>運轉中請勿將手腳等伸入洗衣機下。</b></p> <ul style="list-style-type: none"> <li>● 因有旋轉部，而可能受傷。</li> </ul> 

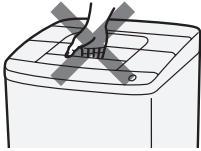
※ 也請詳閱57的「使用上應注意事項」。

## 注意

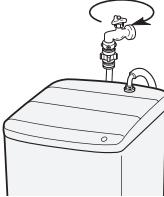
使用前

<p> <b>防水性的套子與衣物，不要洗滌、清洗、脫水及風乾。</b></p> <ul style="list-style-type: none"><li>● 有可能損壞洗滌物，或是因脫水中異常振動導致受傷。</li></ul> <p>— 例如 —</p> <p>釣具、滑雪用具、雨衣、羽毛衣等，或是不易透水的棉被、床單、有內襯的浴室踏墊、墊子等。</p>	<p> <b>清除衣物裡的雜物(火柴棒、髮夾、硬幣等)(也勿忘了取出口袋中的物品)。</b></p> <ul style="list-style-type: none"><li>● 會導致衣物損壞、故障。</li></ul>
<p> <b>請勿爬上機器本體、或在上面放置重物。</b></p> <ul style="list-style-type: none"><li>● 以防因變形、破損而受傷。</li></ul> 	<p> <b>勿損傷熱水管。</b></p> <ul style="list-style-type: none"><li>● 讓浴室的門夾住或太用力，有可能會因為與金屬部分磨擦造成水管損傷、漏水弄濕地面。</li></ul>
<p> <b>不勉強打開處於關閉狀態的上蓋。</b></p> <ul style="list-style-type: none"><li>● 以防破壞上蓋鎖定機構而受傷及無法進行洗衣與風乾。</li></ul> 	<p> <b>洗滌蓋(另售)請勿傾斜安裝。另外，只可使用於「毛毯」「高級服飾」行程，其它行程請勿使用。</b></p> <ul style="list-style-type: none"><li>● 以防濺水、洗滌蓋飛出而造成受傷或損害機體。</li><li>● 由於「毛毯」「高級服飾」行程以外，攪拌翼都會旋轉，因此洗滌蓋有可能脫落。</li></ul> 
<p> <b>斷水後或曾經卸除水管而再度安裝供水時，請關閉水龍頭，選擇洗衣的「槽洗淨」行程，按下開始鈕後再緩慢打開水龍頭(長時間未使用時亦同)。</b></p> <ul style="list-style-type: none"><li>● 以防因給水管、自來水配管上囤積空氣、壓縮空壓，而造成主體受損、漏水、受傷。</li></ul>	<p> <b>不使用洗衣機時，請務必關閉水龍頭。</b></p> <ul style="list-style-type: none"><li>● 以防漏水。</li><li>● 請養成在洗衣結束後，關閉水龍頭，然後在下次洗衣開始前再打開水龍頭的習慣。</li></ul> 
<p> <b>當蓋子等塑膠零件、或主體外殼附著洗衣劑(尤其是液體洗衣劑)時，請立即用沾濕且柔軟的布擦拭。</b></p> <ul style="list-style-type: none"><li>● 如放置不管，會損害塑膠組件導致受傷。此外，主體外殼上有可能會殘留斑漬等「痕跡」。</li></ul>	

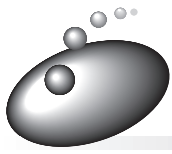

# 操作面板的功能

## 自動清潔內槽顯示

亮燈告知已設定了自動清潔內槽功能。

☞ 60

## 水量顯示

顯示水量。

☞ 14

## 洗滌・清洗・脫水內容顯示

亮燈告知與設定。

● 閃爍亮燈告知正在運轉中的行程。

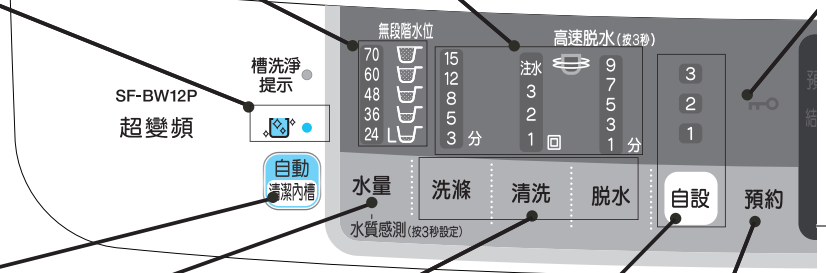

## 自動清潔內槽鍵

用於設定解除自動清潔內槽功能。

☞ 60

## 水量鍵

用於依喜好設定水量、變更已設定的內容。

☞ 31、48

- 開始後欲變更時請使用「暫停」鍵。
- 洗滌清洗中，欲加水時按「水量」鍵。按壓的期間會給水。
- 在洗滌行程時達到設定水位時，按暫停也無法變更洗滌時間與水量。(如果是24L，感應到洗衣劑量後，即無法再變更洗滌時間與水量)

## 洗滌・清洗・脫水鍵

欲依喜好設定洗滌、清洗、脫水內容時、或在變更設定時使用。

- 有關高速脫水 ☞ 49
- 開始後，欲變更時請使用「暫停」功能。洗衣終了後即無法變更。(有些行程無法變更 ☞ 20、21)
- 在洗滌行程時達到設定水位時，按暫時也無法變更洗滌時間與水量。(如果是24L，感應到洗衣劑量後，即無法再變更洗滌時間與水量)。

## 自設鍵

預設有3個初期程序。用戶可以根據自己喜好變更初期程序中的相關運轉設定。

☞ 30

## 預約鍵

用於預約運轉。

☞ 50

### 注意

- 按下電源鍵「開」後會發出「嗶嗶」聲，約1秒鐘後顯示燈才會亮燈。(因為微電腦需花點時間作內部處理)
- 選擇水量的「70L」、洗滌的「15分鐘」、清洗的「2回」、脫水「7分鐘」、預約「3小時後」、風乾「30分鐘」、洗衣「標準」、浸泡設定「30分鐘」時，連續會有2回通知聲響。這是用來通知顯示燈的基準點。
- 請勿同時按2個以上的按鍵。以防發生誤作動。

### 要求事項

- ※ 按下「關閉」電源鈕後，約有5秒鐘的時間(到行程顯示燈熄燈為止)無法操作電源開關。欲再度開啓電源時，請等顯示燈熄燈後再按下電源開關。



### 兒童安全鎖顯示

蓋子上鎖的期間顯示燈會亮著。

- 清洗第1次的脫水開始後，蓋子會自動上鎖。  
☞ 56

### 預約、剩餘時間顯示

顯示開始運轉後的剩餘時間。

- 按下預約鈕後，即顯示預約時間「3~12小時後」結束。☞ 51
- 每按一次風乾鈕會顯示風乾時間「30~180分鐘」。☞ 54  
如剩餘時間超過99分鐘，會顯示「--」。
- 如有設定溫度感應器控制，會亮起。☞ 14  
(只有「標準」「強力」「洗衣▶風乾」)

### 行程顯示

選擇的行程會依序亮燈。  
每按一次洗衣，亮燈的顯示燈位置便會移動。

### 屋內曬衣風乾時間的內容顯示

以顯示燈亮燈通知設定。  
● 以閃爍顯示燈通知進行中的行程。

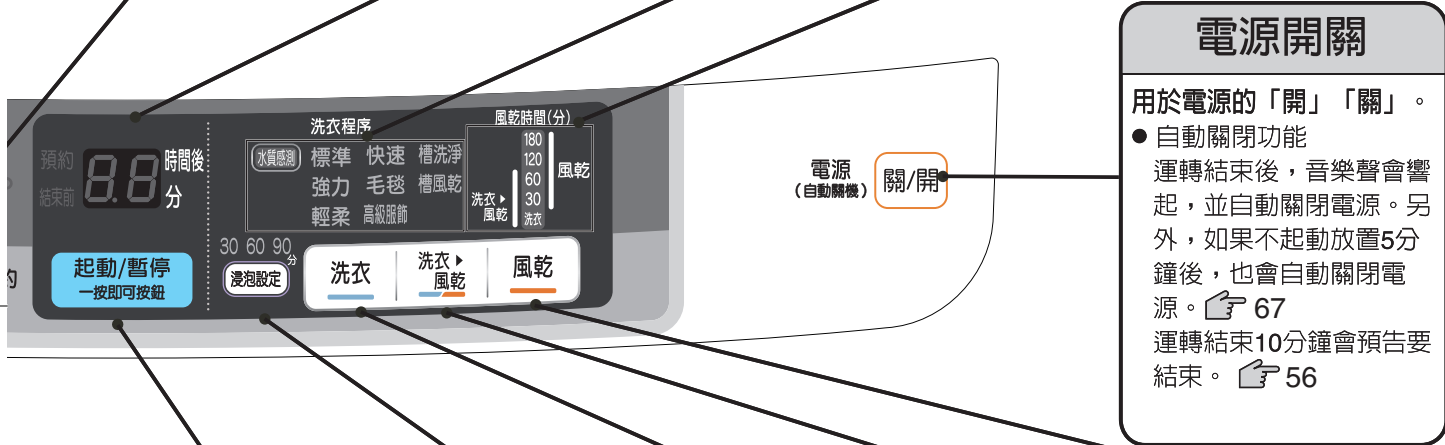

### 電源開關

用於電源的「開」「關」。

- 自動關閉功能  
運轉結束後，音樂聲會響起，並自動關閉電源。另外，如果不起動放置5分鐘後，也會自動關閉電源。☞ 67  
運轉結束10分鐘會預告要結束。☞ 56

### 起動/暫停鍵 一按即可按鈕

用於開始或暫停。

### 浸泡設定鍵

對衣物進行充分浸泡洗滌時使用。☞ 44

- 每次按鍵後，顯示將根據30→60→90的順序進行改變

### 洗衣鍵

配合衣物種類、污垢情況從6種行程中做選擇。

- 已選擇的行程顯示燈會亮燈。
- 「標準」「強力」「輕柔」行程，有記憶功能，啟動電源後，會顯示前一回所執行的行程。  
☞ 19

### 洗衣▶風乾鍵

讓衣物自然乾，縮短乾衣時間的功能。☞ 46

### 風乾鍵

用於設定風乾的內容時。☞ 52

### ■ 開啓電源後，按3秒鐘便可變更設定的按鍵

水量	可改變音樂聲（蜂鳴聲）。☞ 57	脫水	可設定高速脫水。 (  指示燈會亮起) ☞ 49
洗滌	選擇標準行程後按3秒鐘，可以在運轉中洗滌的給水後，將蓋子上鎖。☞ 56		消除終了預告音。☞ 57
	按洗衣▶風乾鈕3秒鐘，可設定溫度感應器控制。☞ 14 (顯示設定時  )，解除時  )		可解除衣物不打結脫水的「鬆開」行程。 (顯示設定「h」、解除「-」) ☞ 14

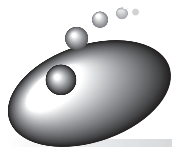

# 各部位名稱

☞ 後的數字為主要說明頁數。

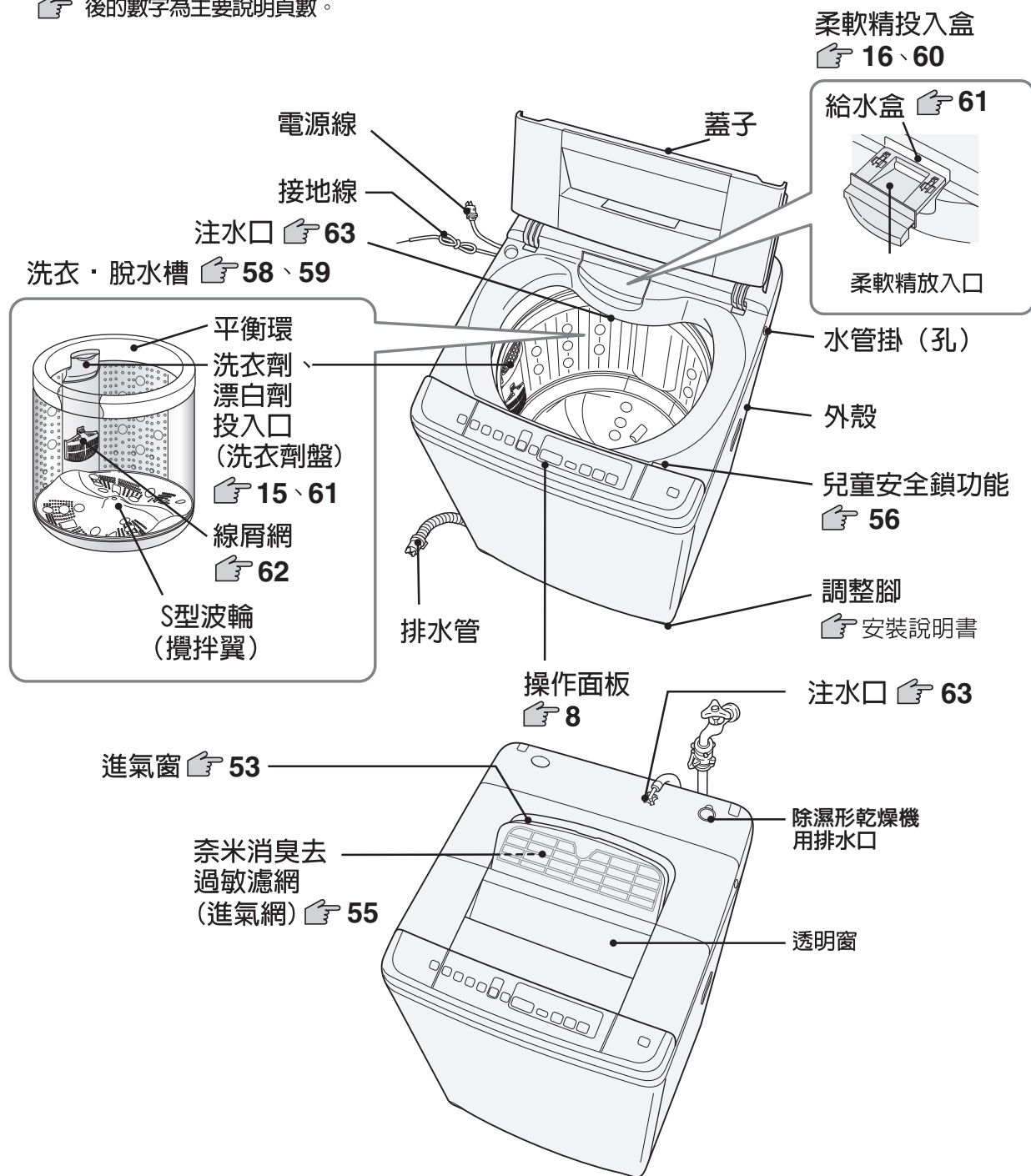

## 附屬配件 (請參閱「安裝說明書」)

給水管



(1條)

便捷連接器

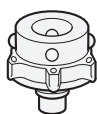

(1個)

腳套  
(調整高度用)



(4個)

水平器



(1個)



# 洗衣的準備

使用前

## 洗衣機的準備

### 首次使用

請依照另附的「安裝說明書」指示，確實設置好洗衣機後再使用。

### 平常的使用

- 1 確實將排水管的頭端插入排水口內
- 2 接上給水管並緩緩打開水龍頭
- 3 將電源插頭插上插座

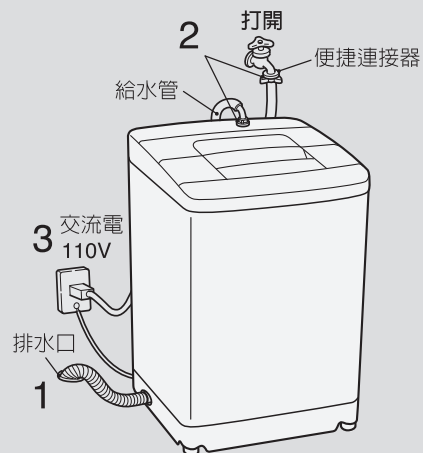

## 洗滌物的準備

繫上結繩、拉鍊、扣上鈕釦



- 以防衣物或拉鍊等受損。

將擔心毛球或線絲的衣物翻面



除去較大的垃圾、泥沙、頭髮、動物毛髮



取出衣物內的物品 (勿忽略口袋)



- 以防造成衣物損傷、機器故障。

容易褪色的衣物請分開洗滌。

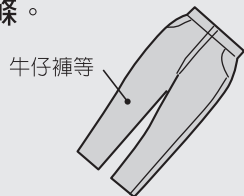

- 藍色牛仔褲一經攪拌翼摩擦後，可能會褪色。

將材質脆弱的衣物放入洗衣袋

請將有蕾絲的衣物、襯衫、胸罩等放入市售洗衣袋裡洗衣。

- 以防衣物受損。

將有絲線的衣物放入洗衣袋內

為了避免燈蕊絨等特殊加工衣料、或黑色絲襪等沾上絲線，請放入市售的線屑防止用「洗衣袋」裡洗衣。

先將污垢處理掉

污垢放置長時間後會很難洗掉，因此請於洗衣前分做處理，以發揮洗淨效果。

## 洗滌物的投入方式

儘可能均勻放入洗滌物



- 只有洗滌牛仔褲等厚重衣物時，衣物會偏向一邊，容易造成安全開關起動。請將偏向一邊的衣物修正後再次進行脫水。

先放入大型衣物或容易漂浮的衣物

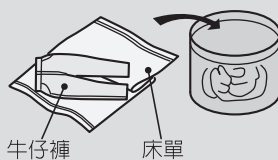

- 可使衣物的轉動較為順暢。
- 防止水濺出。

牛仔褲等厚重衣物仔細且均等押入 (以防脫水時溢出)

- 請按開始/暫停鈕暫時停止，打開蓋子用手由上往下壓，以充分浸水。
- 可以防止濺水。



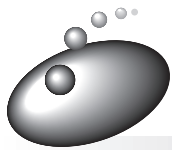

# 關於洗滌量、洗衣劑量、柔軟精量

## ⚠ 警告

勿使用下表以外的洗衣劑。有些洗衣劑會起泡沫造成問題(漏水、觸電)。

- 洗衣劑「抗紫外線」由於很容易起泡沫所以無法使用。

### 勿放太多洗衣劑

- 會造成清洗不足，殘留洗衣劑或是因泡沫造成問題(漏水、觸電)。
- 另外、洗衣・脫水槽內會殘留洗衣劑造成阻塞。

請配合洗衣機的水量顯示使用洗衣劑。

洗衣量 (kg) (標準)	SF-BW12P 水量 (手動設定)	合成洗衣劑	
		濃縮型	
		粉末	液體
		水30L時20g	水30L時20mL
9 以上	70L	47g	47mL
8	60L	40g	40mL
7	48L	32g	32mL
6	36L	24g	24mL
5	24L	16g	16mL
4			
3			
2			
1			

## ■關於洗衣劑量

隨著家庭用品品質標示法的修正，依廠商而異有些洗衣劑沒有標示標準使用量(水30L時○○g)。請參考洗衣劑容器上的「用量標準」

- 輕微污垢時，以上表一半左右的(5~6成)用量為標準。
- 不容易溶解於水的洗衣劑，請預先溶解後再放入。👉 17
- 固體狀或片狀的洗衣劑，放太多會有殘留。
- 錠劑型、片狀、方塊形洗衣劑請勿放入洗衣劑托盤。

## ■關於洗衣量

- 可洗滌量會因洗滌物的種類、大小、厚度等而異。
- 一般衣物的洗滌量，是以標示的7~8成為準。
- 以「風乾」行程的風乾容量，化纖混紡3kg、化纖4kg以下。

中性洗衣劑	粉狀肥皂 (天然油脂)	柔軟精 濃縮	一般	漂白劑
水30L約40mL	水30L約36g	水30L約7mL	水30L約20mL	水30L約40mL
93mL	84g	16mL	47mL	93mL
80mL	72g	14mL	40mL	80mL
64mL	58g	11mL	32mL	64mL
48mL	43g	8mL	24mL	48mL
32mL	29g	6mL	16mL	32mL

洗滌物重量標準



內衣褲  
(棉約50g)



長袖  
衛生物  
(棉約150g)



浴巾  
(棉約300g)



襪子  
(棉約50g)



單衫  
(混紡約200g)



睡衣  
(整套)  
(棉約500g)



毛巾  
(棉約70g)



襯衫  
(棉約200g)



床單  
(棉約500g)

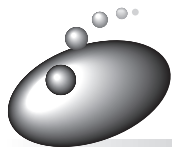

# 洗滌量的偵測與水量顯示

## ● 洗滌量的偵測

- 放入洗滌物，選擇洗衣行程後起動，感應器便會自動檢測洗滌物的量，之後顯示水量。  
(「高級服飾」「快速」「毛毯」「風乾」「槽洗淨」「槽風乾」行程時不會偵測)  
※對水量所需的洗衣劑量，請參閱洗衣劑容器上顯示的標準量，或是「洗滌量與洗衣劑量」(☞12)。

**1** 放入洗滌物後，按下電源開關。選擇洗衣行程，按下「起動」鍵。



未注水的狀態下，攪拌翼與洗衣・脫水槽會旋轉偵測洗滌量。

**2** 配合洗滌量顯示水量。

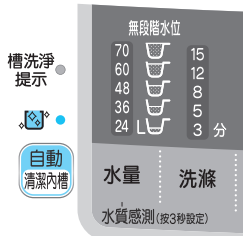

偵測洗滌物中剩餘時間顯示部會顯示出「--」，偵測結束後，會切換為剩餘時間顯示。



**3** 放入洗衣劑。  
(☞12~17)



- 請將洗衣劑、柔軟精、漂白劑投入後，關閉本體的蓋子。

※在事先用水桶加水到超過規定水位的狀態下，運轉開始後要追加投入洗衣劑時，請直接投入洗衣・脫水槽。



## ● 有關鬆開脫水 (在脫水的最後，進行衣物的「鬆開行程」，讓衣物容易取出。)

**鬆開脫水的解除方法** ● 工廠出貨時有設定鬆開脫水。

- 1 開啓電源。  

- 2 按洗衣鍵3秒鐘。  

- 3 發出「嗶」的蜂鳴聲後，鬆開脫水就會被解除。

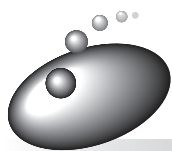



※進行上述的設定，就不會在脫水的最後，進行衣物的「鬆開行程」。  
要進行鬆開脫水時，請再進行一回上述的設定。(發出「嗶」的蜂鳴聲後就會被設定)



# 有關溫度感應器控制

偵測運轉開始時的室溫，控制「洗滌」時間。  
室溫低時為了防止洗淨力降低，將「洗滌」時間約延長3分鐘。  
● 工廠出貨時沒有設定溫度感應器。

**溫度感應器控制的設定方法**

- 1 開啓電源。  

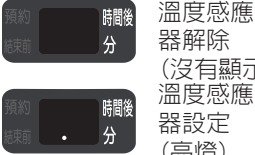
- 2 按洗衣▶風乾鍵3秒鐘。  

- 3 發出「嗶」的蜂鳴聲後，溫度感應器控制就會被設定。

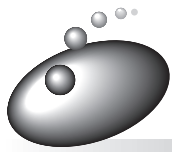

※要解除溫度感應器控制時，請再進行一回上述的設定。(發出「嗶」的蜂鳴聲後就會被解除)  
■在「標準」「強力」「洗衣▶風乾」行程會作動。(在其他行程不會作動)  
■只有「洗滌」等以手動變更設定時，溫度感應器控制不會作動。

### 注意

- 設定內容會被儲存下來。解除時請採用同樣操作。
- 連續洗衣時等情況，有時候溫度感應器控制不會作動。
- 即使溫度感應器控制有作動，有時候剩餘時間顯示也會不改變。
- 室溫高時，即使洗衣・脫水槽裡有冷水，有時候洗滌時間也不會延長。



# 洗衣劑、漂白劑、柔軟精的使用方法

在洗衣·脫水槽裡事先有放水的狀態下，在運轉開始後要追加洗衣劑時，請直接將洗衣劑放入洗衣·脫水槽裡。

## 粉末合成洗衣劑／液體洗衣劑

### 警告



#### 勿放入太多洗衣劑

- 洗衣劑的種類不同，量匙一匙的洗衣劑量就不一樣，因此請參考所使用的洗衣劑盒上所記載的「使用量的標準」，對水量顯示 (L) 勿放入太多洗衣劑。如放入太多洗衣劑，洗衣劑有可能會殘留、產生泡沫，造成本體故障、漏水、觸電。

### 注意



#### 將洗衣劑托盤關閉後再運轉。

- 如開啓時運轉，有可能損壞衣物。
- 如開啓時運轉，洗衣中托盤有可能脫落導致變形、破損。

■ 將洗衣劑 (粉末合成洗衣劑或液體洗衣劑) 放入洗衣劑、漂白劑投入口 (洗衣劑托盤)。



洗衣劑托盤最大約可打開到30°  
(如勉強打開有可能破損。)

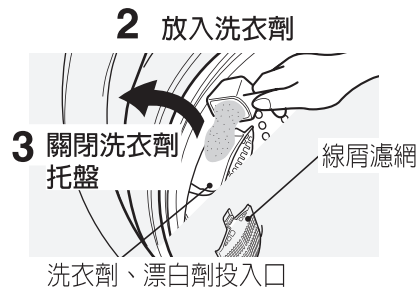

### 要求事項

- 洗衣劑托盤、平衡環潮濕時，請將水滴擦乾後，再放入洗衣劑。
- 請將洗衣劑放入到洗衣劑托盤內後再慢慢關閉。洗衣劑有可能飛濺。
- 如洗衣劑過於沾黏，即使關閉洗衣劑托盤，洗衣劑托盤內有時候也會殘留洗衣劑。  
如重覆開關2、3回還是會殘留，請清理洗衣劑托盤。☞ P 62
- 天然粉末肥皂、複合肥皂等，請充分溶解後再直接放入洗衣·脫水槽裡。
- 如將結塊的洗衣劑放入洗衣劑托盤，洗衣劑托盤會殘留洗衣劑，所以請打碎後再放入。
- 為了減少洗衣劑殘留，所以要將液體洗衣劑先用水稀釋後再慢慢從投入口倒入。
- 使用錠劑型、片狀、方塊形等洗衣劑時，請直接放入洗衣·脫水槽裡。
- 如洗衣劑托盤是在不容易放入洗衣劑的位置，請旋轉洗衣·脫水槽移動到容易放入的位置。
- 因衣物的量而異，有時候洗衣劑托盤會不容易打開。  
這時候請將衣物推到洗衣劑盒的相反方向後，再打開洗衣劑盒。
- 要關閉洗衣劑托盤時，請按壓兩端確實將爪子嵌入。(以防運轉中脫落。)



# 洗衣劑、漂白劑、柔軟精的使用方法(續)

## 柔軟精的使用方法

■開始洗滌時，請將柔軟精放入柔軟精投入盒。  
(若是濃縮型時，請稀釋2倍後再放入。(最多120mL以下))

- 在最後一道清洗前會自動流入。

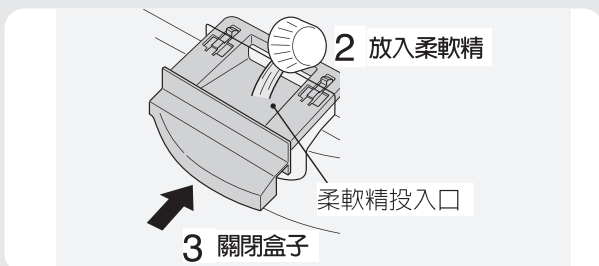
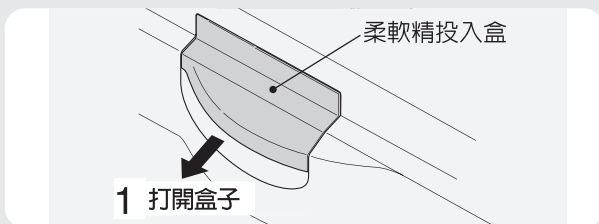

- 請注意不要讓柔軟精溢出到周圍。

### 注意

- 請注意勿將洗衣劑放入柔軟精投入盒。(會導致故障)
- 請勿長時間放置柔軟精在洗衣劑盒中(12小時以上)。有可能會固化。
- 柔軟精會附著於柔軟精投入口。請卸除洗衣劑盒後清理乾淨。☞61
- 請勿放太多柔軟精。有可能流出後直接淋在衣物上導致變色。
- 請確實將柔軟精投入盒關閉到裡面。(如柔軟精投入盒開著時，勉強關閉蓋子，有可能導致破損。)
- 依柔軟精的種類、投入量而異，有時候會產生泡沫，在拉出盒子時，水滴會滴下。這時候請立即擦拭乾淨。

## 漂白劑的使用方法

### 注意

- ⊘ 勿將漂白劑直接灑在洗滌物上
  - 有關使用量及使用方法請依照液體洗衣劑、漂白劑的標示。☞12、13
  - 否則會導致變色、布料破損。

### 液體漂白劑

- 請於開始洗衣時用水稀釋後，再慢慢從洗衣劑、漂白劑投入口流入。

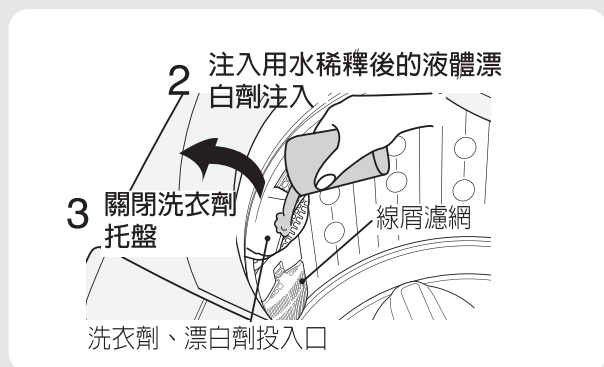
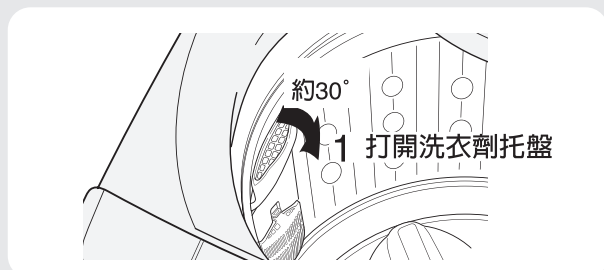

- 請確實將洗衣劑托盤關閉後再運轉。  
(運轉中有可能脫落、損傷衣物、破損)

### 粉狀漂白劑

放入洗衣劑投入口。

## 柔軟精投入盒的安裝拆卸的方法

### ■拆下柔軟精投入盒

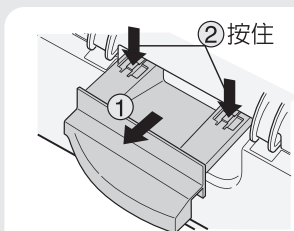

①將盒子拉出到不能拉，②按住盒子的突起部直直地往前拉。

### ■安裝柔軟精投入盒

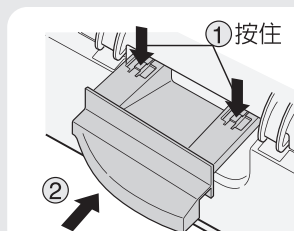

①按住盒子的突起部 ②按壓盒子安裝。(請確實壓到裡面)





# 使用粉狀肥皂 (天然油脂)

**注意** 洗衣劑托盤不可以放入粉狀肥皂。(因為可能有溶解殘餘)

- 為了避免在裡面固化，造成洗衣劑無法投入、清洗不足。

## 在洗衣機裡直接溶解時

**1** 啓動電源選擇「標準」行程，設定水量、洗滌後，按起動鈕。「只有洗滌」的設定方法

☞ 31、48

水量	洗滌
24L	3分



**2** 給水後攪拌翼開始攪拌後，放入粉狀肥皂。

**3** 粉狀肥皂溶解後關閉電源，放入洗滌物。

- 將洗滌物充分浸泡在洗滌液裡。

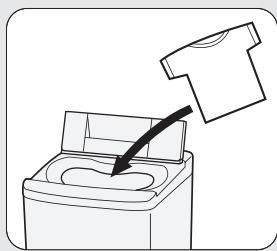

**4** 再次啓動電源，依個人需求選擇行程後按起動鈕。

- 因為裡面有水，所以有時候洗衣劑量、水量會顯示得比較多。這時候，請以手動設定水量。☞ 31、48

## 粉狀肥皂不容易溶解時

**1** 在水桶等容器中放入約5L的30°C的溫水，邊充分攪拌邊逐量放入適量的粉狀肥皂並充分溶解。



**2** 放入洗滌物，啓動電源，依照個人需求選擇行程後再運轉。

**3** 為了避免給水後攪拌翼開始攪拌後，粉狀肥皂固化或殘留粉末，請充分溶解後再放入洗衣・脫水槽內。

洗衣劑的種類和使用方法

- 要求事項**
- 粉狀肥皂比合成洗衣劑容易殘留於洗滌物上，因此請充分清洗乾淨。若未能充分清洗，會有黃斑、臭味。
  - 用量過多、或直接放入低溫水中，未能完全溶解的粉狀肥皂會附著於水管、洗衣・脫水槽內，一旦剝落浮起後便會污染洗滌物，因此請遵守用量並且以上述的方法充分溶解後再使用。
  - 使用粉狀肥皂時，約混入1成合成洗衣劑，可減少產生肥皂屑(金屬肥皂)。
  - 粉末肥皂容易產生肥皂屑，所以請1個月進行1回，使用洗衣槽洗滌劑(鹽酸類/1500mL)，以「槽洗淨(11小時)」行程進行洗淨。(☞ 59)

**注意** ● 只有合成洗衣劑時，請勿以「在洗衣機直接溶解時」裡記載的方法運轉。以避免有可能因起泡沫而造成問題。

- **以下情況請勿使用粉狀肥皂。**
  - 預約運轉時  
可能會在洗衣・脫水槽內發生固化。
  - 「毛毯」行程、「高級服飾」行程時  
請使用液體中性洗衣劑



# 使用2回洗滌液、洗衣漿

## 使用2回洗滌液時

1 第1回只以「洗滌」進行髒污較少的洗滌物。☞ 48

- 依水量放入洗衣劑。



2 第2回放入髒污較多的洗滌物，使用第1回的洗滌液，以依個人需求的行程洗滌。

☞ 48

- 依洗滌物設定水量。  
要追加洗衣劑時請追加約2成。放太多洗衣劑會因泡沫而造成問題(漏水、觸電)。



3 將第1回洗滌結束後的洗滌物進行「清洗」「脫水」。☞ 48

- 設定跟第1回一樣的水量



## 使用洗衣漿時

### ■ 洗衣漿

僅限有標示化學合成漿(醋酸聚乙烯類、PVAC)者。

- 使用非上述洗衣漿時，可能會造成洗衣機故障，請確實確認標示成分內容。

### ■ 洗衣漿用量

請依照標示的洗衣漿用量標準使用。

### ■ 上漿衣物量

3.0kg以下。

1 起動電源，選擇洗衣行程的「標準」行程，設定水量、洗滌後，按下起動鍵。  
「只洗衣」的設定方法 ☞ 48

水量	洗滌
24L	3分

2 開始給水後，直接將洗衣漿放入洗衣·脫水槽。

3 洗衣漿溶解後，切斷電源，放入希望上漿的衣服。

4 再次起動電源，選擇洗衣行程的「標準」，設定水量、洗滌、脫水。  
「洗衣→脫水」的設定方法 ☞ 48

< 衣物量3kg的情形 >

水量	洗滌	清洗	脫水
48L	5分	沒有設定	1分

- 請依照衣物量調整水量。

5 關閉蓋子，按下起動鍵。

- 注意**
- 將上過漿的衣物整平吊起曬乾，或攤開曬乾。  
請勿以「風乾」行程風乾。  
(以防產生皺褶)

### 上漿之後

請務必將殘留在洗衣·脫水槽裡的洗衣漿沖洗乾淨。

1 起動電源，選擇「標準」行程。

2 設定水量、洗滌、清洗、脫水。  
☞ 48

水量	洗滌	清洗	脫水
70L	8分	清洗2回	1分

3 關閉蓋子，按下起動鈕。

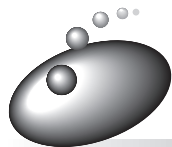

# 洗衣行程的選擇方法

洗衣鈕可選擇的行程有「強力」「標準」「快速」「輕柔」「高級服飾」「毛毯」等6種行程。

洗衣▶風乾鈕可選擇「洗衣風乾」行程。

使用浸泡設定鍵選擇「浸泡」行程。

使用自設鍵可選擇符合自己家中的洗衣內容。(可自設三個程序)。

衣物種類	建議之全自動行程	洗衣容量	建議的洗衣劑
<b>嚴重髒污的衣物</b> 	<b>強力</b> 24 適用於領子、袖子、襪子等頑固污垢 延長洗滌時間確實清洗。	11kg	粉末合成洗衣劑 液體洗衣劑
<b>一般衣物</b> 	<b>標準</b> 22 適用於一般衣物 以配合洗滌物的內容自動洗衣。		
	<b>浸泡設定</b> 44 對衣物進行充分浸泡洗滌 根據衣物的髒污狀況，可從3種浸泡時間中選擇		
	<b>洗衣▶風乾</b> 46 洗衣運轉後，直接風乾運轉 風乾時間可選擇30分、60分，讓衣物成半乾狀態，可縮短晾衣時間。		
<b>精細衣物</b> 	<b>快速</b> 26 想要快速洗滌 輕微髒污的衣物時 約以30分鐘的時間，洗滌4.0kg的衣物。	4.0kg	
	<b>輕柔</b> 28 用於毛衣或內衣的洗滌	4.5kg	
<b>有標示的衣物</b> 	<b>高級服飾</b> 40 適用於有標示高級服飾標誌的毛衣、罩衫、貼身內衣，或是有標示「手洗」的毛衣等 以旋轉水流輕柔洗衣。	1.5kg	液體中性洗衣劑 或粉末合成洗衣劑、液體洗衣劑  高級服飾標籤 衣物專用洗衣劑 液體中性洗衣劑
<b>厚衣物</b> 	<b>毛毯</b> 37 適用洗滌毛毯、棉被 以毛毯水流溫和洗衣。	4.7kg	液體洗衣劑 羽毛等使用液體 中性洗衣劑

- 「槽洗淨」行程 59
- 「高級服飾」「毛毯」行程務必使用另售的洗滌蓋「MO-F92」。 71
- 使用粉狀肥皂時 17

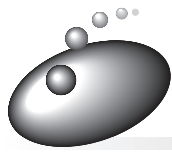

# 關於洗衣行程的內容

■以下針對各行程的洗衣行程做說明。

■( )內是以各按鈕可切換的內容。沒有( )表示無法切換。

行程	自動設定的水量 <small>水量</small>	洗滌
標準	70~24L (70~24L)	17、12、8分 (15~3分)
浸泡設定	70~24L (70~24L)	30、60、90分
強力	70~24L (70~24L)	17~15分 (15~3分)
快速	48L (70~24L)	3分 (15~3分)
輕柔	70~24L (70~24L)	8分 (15~3分)
毛毯	70L (70~24L)	25分
高級服飾	36L (36、24L)	9分
洗衣▶風乾	70~24L (70~24L)	12、8分 (15~3分)

## ■需要時間

- 包含給水時間 (給水量每分鐘15L) 及排水時間 (標準狀態)  
(開始運轉後本體的剩餘時間顯示與上表的所需時間會因條件而異)
- 洗衣時間會因有無自來水水壓、洗滌衣物的量、排水的條件而異。
- 「標準」「浸泡設定」「強力」「輕柔」「洗衣▶風乾」行程，會偵測 (攪拌偵測) 洗滌物的量與質，決定最適當的洗衣內容。此表所顯示的是標準狀態下的時間。
- 「洗滌時間」「脫水時間」與實際運轉的時間有些微差異。  
(洗滌時間不包括一邊給水一邊攪拌的時間。脫水時間不包括排水和將衣物鬆開攪拌作動)
- 「標準」「浸泡設定」「強力」「快速」「輕柔」「洗衣▶風乾」行程，在最後脫水結束後，會進行鬆開衣物攪拌的作動。  
(依洗衣量而異，有的不會進行此作動)。🔗 14

**注意** ● 在「高級服飾」「毛毯」行程，如果洗滌物過量，水位很低時，有可能會損傷洗滌物，請注意。

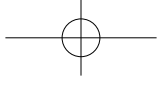

清洗		脱水	所需時間 (約)
第1回	第2回		
儲水清洗 (儲水或注水清洗1~3回)	儲水清洗	7分~3分 (9~1分)	51分 (57~25分)
旋轉灑水清洗2回 (儲水或注水清洗1~3回)	儲水清洗	7分~3分 (9~1分)	62、92、122分
旋轉灑水清洗2回 (儲水或注水清洗1~3回)	儲水清洗	7分 (9~1分)	61分 (69~25分)
注水清洗 (儲水或注水清洗1~3回)	—	3分 (9~1分)	28分
旋轉灑水清洗2回 (儲水或注水清洗1~3回)	儲水清洗	7分~3分 (9~1分)	38分 (55~25分)
儲水清洗	儲水清洗	7分 (9~1分)	59分
儲水清洗	儲水清洗	1分	26分
旋轉灑水清洗2回 (儲水或注水清洗1~3回)	儲水清洗	30分	67分 97分
		60分	

正常的洗衣

### ■變更行程內容

- 有關清洗內容，每按一回鍵就會切換內容。  
(「毛毯」「高級服飾行程」無法變更)

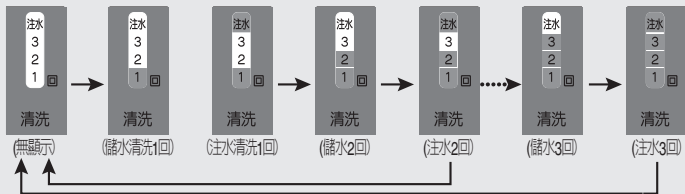

- 「洗滌」的行程結束後就無法變更。
- 從給水開始到給水到規定水位之間無法變更。

### ■切換行程

- 啟動後即無法切換行程。  
欲切換行程，請自行關掉電源後再重新啟動。

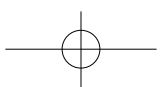

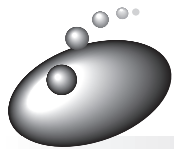

# 「標準」行程



① 放入洗滌物，按下電源鍵 **關/開**，啟動電源。

「標準」亮燈時往 ③

② 按下 **洗衣** 鍵，選擇「標準」。

③ 按下 **起動/暫停** 鍵。  
〔用音樂聲通知開始〕。

依水量顯示，  
④ 將洗衣劑放入洗衣劑托盤，將柔軟精放入柔軟精投入盒，關閉上蓋。  
(運轉內容請參閱 20)。

洗衣運轉終了。〔以音樂聲（蜂鳴聲）通知〕。

# 省水、電、時間洗衣

## 「標準」行程的洗滌作動

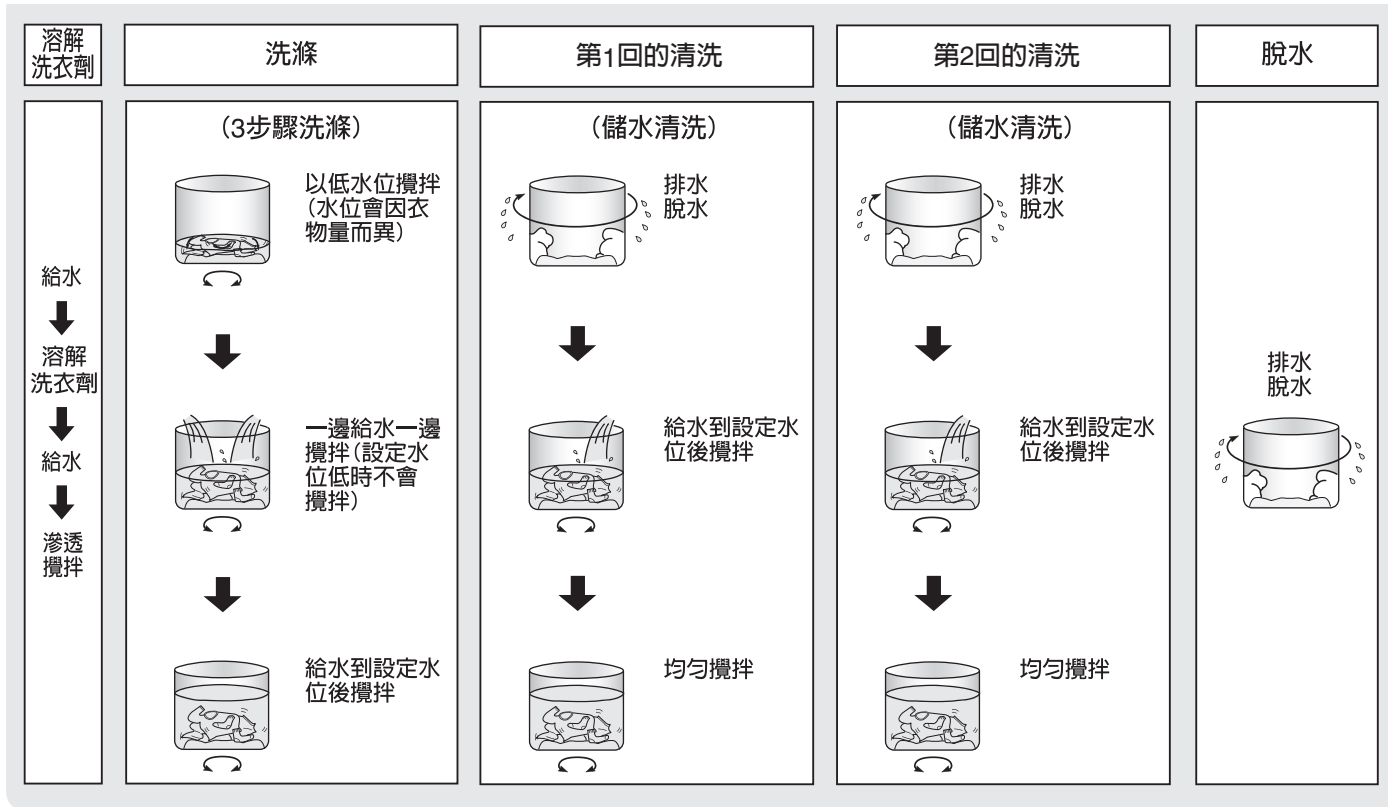

- 攪拌翼旋轉偵測洗滌量後會顯示水量。
- 由於是關閉蓋子後，溶解洗衣劑，偵測洗滌物的質，因此以低水位與規定水位進行偵測 (攪拌偵測)。為了決定洗滌內容。

使用的洗衣劑：粉末合成洗衣劑、液體洗衣劑

- 洗衣劑的放入方法 15~17
- 使用柔軟精、漂白劑時 16
- 在「標準」行程自動被設定的最高水位的水量是70L。
- 如蓋子開著，就不會進行洗滌作動，所以請關閉蓋子。(關閉蓋子後就會開始給水)
- 達到設定水位後，即使暫時停止，也無法變更水量、洗滌時間。(如果是24L，洗衣劑量偵測後就無法變更。)

- 要求事項**
- 化纖、聚酯等輕的衣物，有時間水位會變低。
  - 請先將大形衣物、厚衣物放入。
  - 在意水量少時，請暫停後以水量鈕變更到自己喜歡的水量。

- 注意**
- 請關閉進氣窗後再運轉。如開著運轉，有可能水會濺出弄濕地板。

正常的洗衣

# 「強力」行程

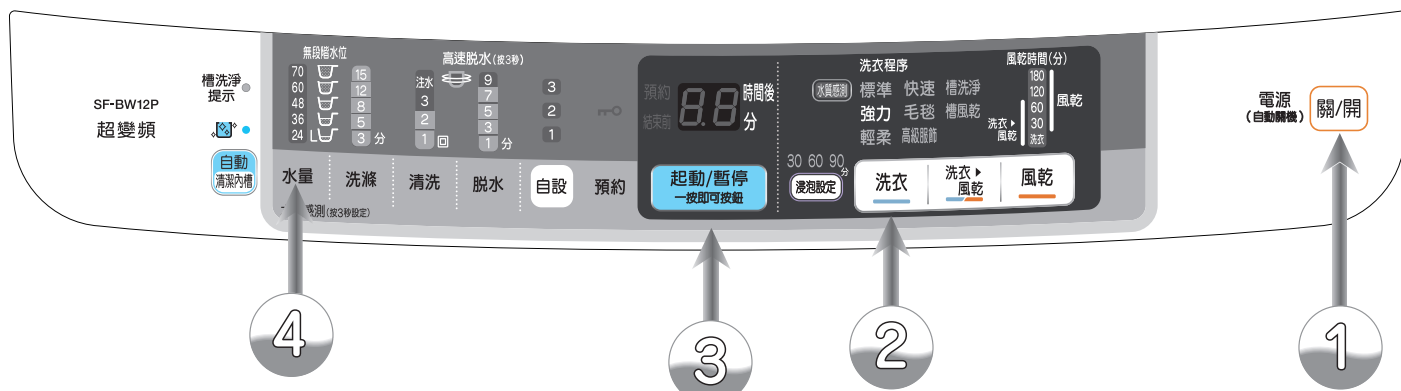

① 放入洗滌物，按下電源鍵 **關/開**，啟動電源。

「強力」亮燈時往 ③

② 按下 **洗衣** 鍵，選擇「強力」。

③ 按下 **啟動/暫停** 鍵。  
〔用音樂聲通知開始〕。

依水量顯示，  
④ 將洗衣劑放入洗衣劑托盤，將柔軟精放入柔軟精投入盒，關閉上蓋。  
(運轉內容請參閱 20)

洗衣運轉終了。〔以音樂聲（蜂鳴聲）通知〕。



# 頑固的部分髒污也能洗滌、清洗的乾乾淨淨

## 「強力」行程的洗滌作動

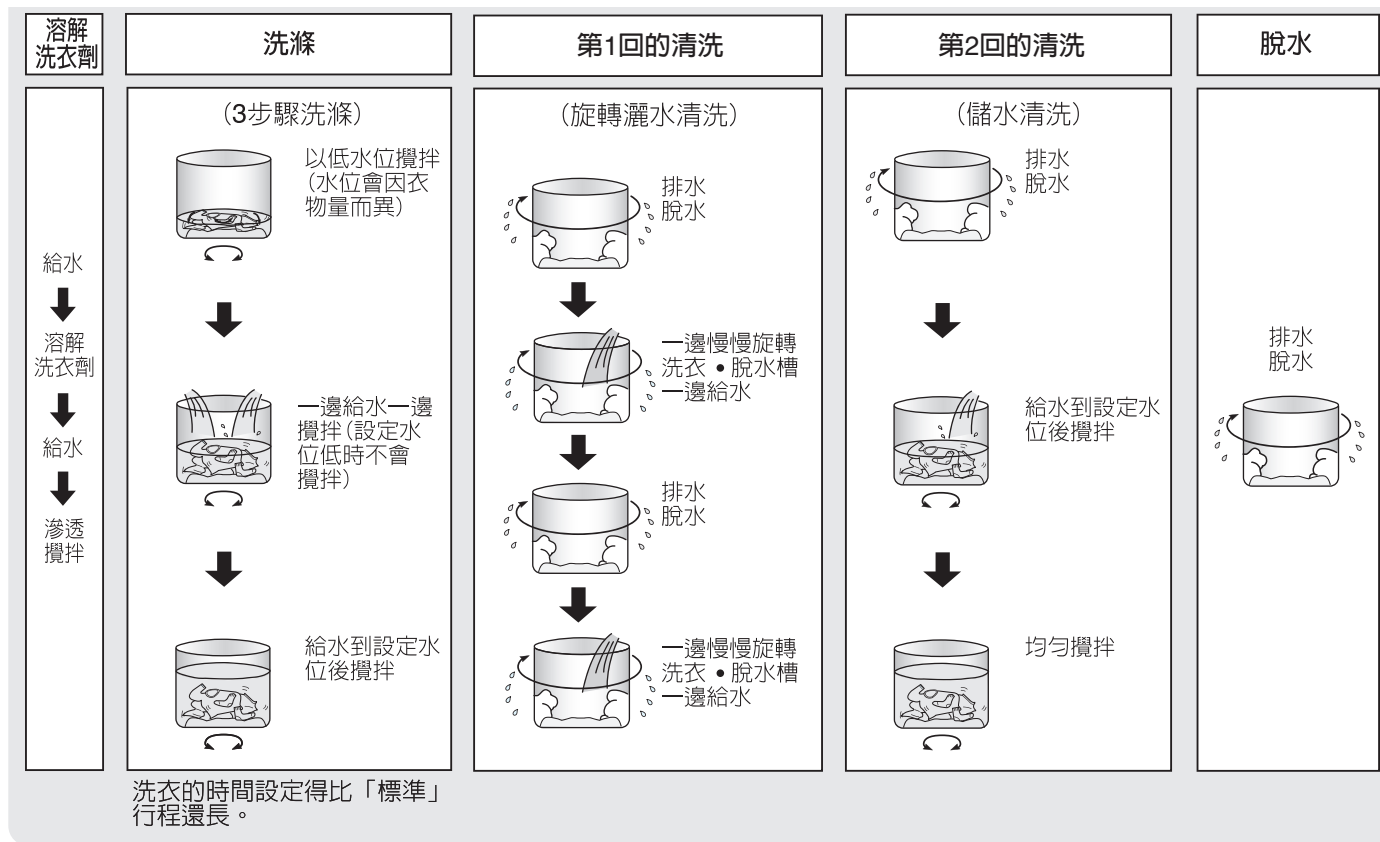

- 攪拌翼旋轉偵測洗滌量後會顯示水量
- 由於是關閉蓋子後，溶解洗衣劑，偵測洗滌物的質，因此以低水位與規定水位進行偵測(攪拌偵測)。為了決定洗滌內容。

使用的洗衣劑：粉末合成洗衣劑、液體洗衣劑

- 洗衣劑的放入方法 15~17
- 使用柔軟精、漂白劑時 16
- 如蓋子開著，就不會進行洗滌作動，所以請關閉蓋子。(關閉蓋子後就會開始給水)
- 達到設定水位後，即使暫時停止，也無法變更水量、洗滌時間。  
(如果是24L，洗衣劑量偵測後就無法變更。)

**要求事項** ●長時間附著在衣物上的污垢、發黃有時候無法洗掉。  
(建議事先洗滌或使用漂白劑)

**注意** ●怕損傷的衣物請勿洗滌。(有可能會損傷衣物)  
●請關閉進氣窗後再運轉。如開著運轉，有可能水會濺出弄濕地板。

正常的洗衣

# 「快速」行程

- 洗衣容量約為4.0kg公斤。

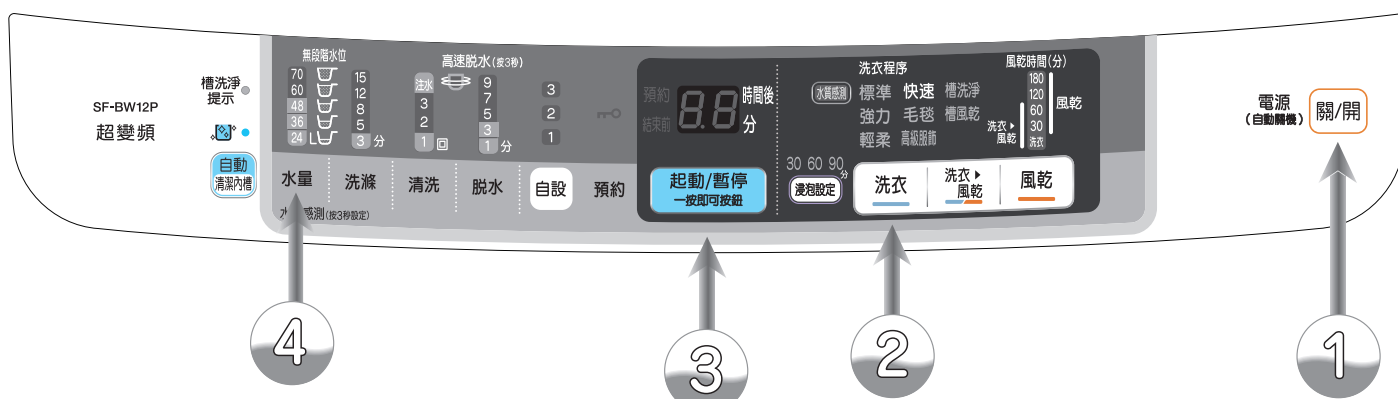

① 放入洗滌物，按下電源鍵 **關/開**，啟動電源。

② 按下 **洗衣** 鍵，選擇「快速」。

- 水量會自動變成「48L」，依洗滌物量可切換「70L」～「24L」。

③ 按下 **起動/暫停** 鍵。  
〔用音樂聲通知開始〕。

依水量顯示，  
④ 將洗衣劑放入洗衣劑托盤，將柔軟精放入柔軟精投入盒，關閉上蓋。

- （運轉內容請參閱  20）。

↓  
洗衣運轉終了。〔以音樂聲（蜂鳴聲）通知〕。

# 短時間洗衣

## 「快速」行程的洗衣作動

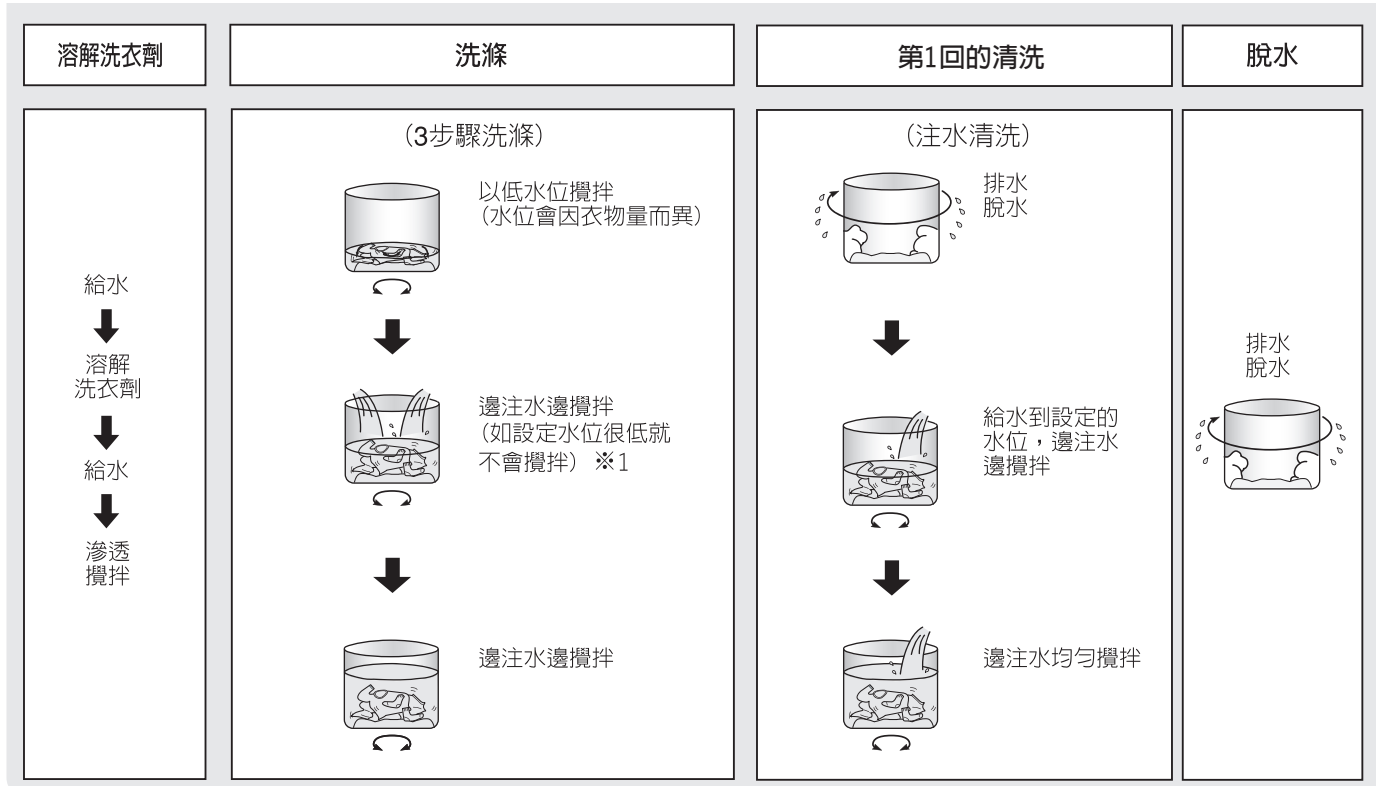

■由於是關閉蓋子後，溶解洗衣劑，偵測洗滌物的質，因此以低水位與規定水位進行偵測(攪拌偵測)。為了決定洗滌內容。

使用的洗衣劑：粉末合成洗衣劑、液體洗衣劑

- 洗衣劑的放入方法 15~17
- 使用柔軟精、漂白劑時 16
- 如蓋子開著，就不會進行洗滌作動，所以請關閉蓋子。(關閉蓋子後就會開始給水)
- 如果自動設定的水位很低，在第1階段的水位就不會一邊給水一邊攪拌。

**注意** ● 請關閉進氣窗後再運轉。如開著運轉，有可能水會濺出弄濕地板。

正常的洗衣

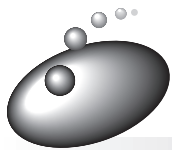

# 「輕柔」行程

- 洗衣容量約為4.5kg公斤。

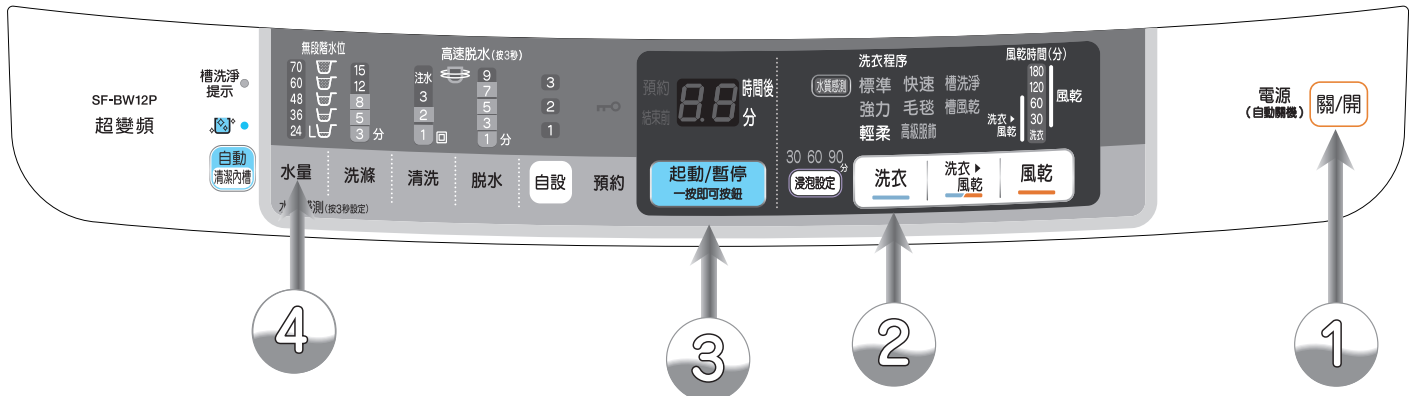

- 1 放入洗滌物，按下電源鍵 **關/開**，啟動電源。

「輕柔」亮燈時往 3

- 2 按下 **洗衣** 鍵，選擇「輕柔」。

- 3 按下 **起動/暫停** 鍵。  
〔用音樂聲通知開始〕。

- 依水量顯示，
- 4 將洗衣劑放入洗衣劑托盤，將柔軟精放入柔軟精投入盒，關閉上蓋。  
(運轉內容請參閱  20)。

洗衣運轉終了。〔以音樂聲（蜂鳴聲）通知〕。

# 盡量減少衣料損傷、褶皺，小心地清洗

## 「輕柔」行程的洗滌作動

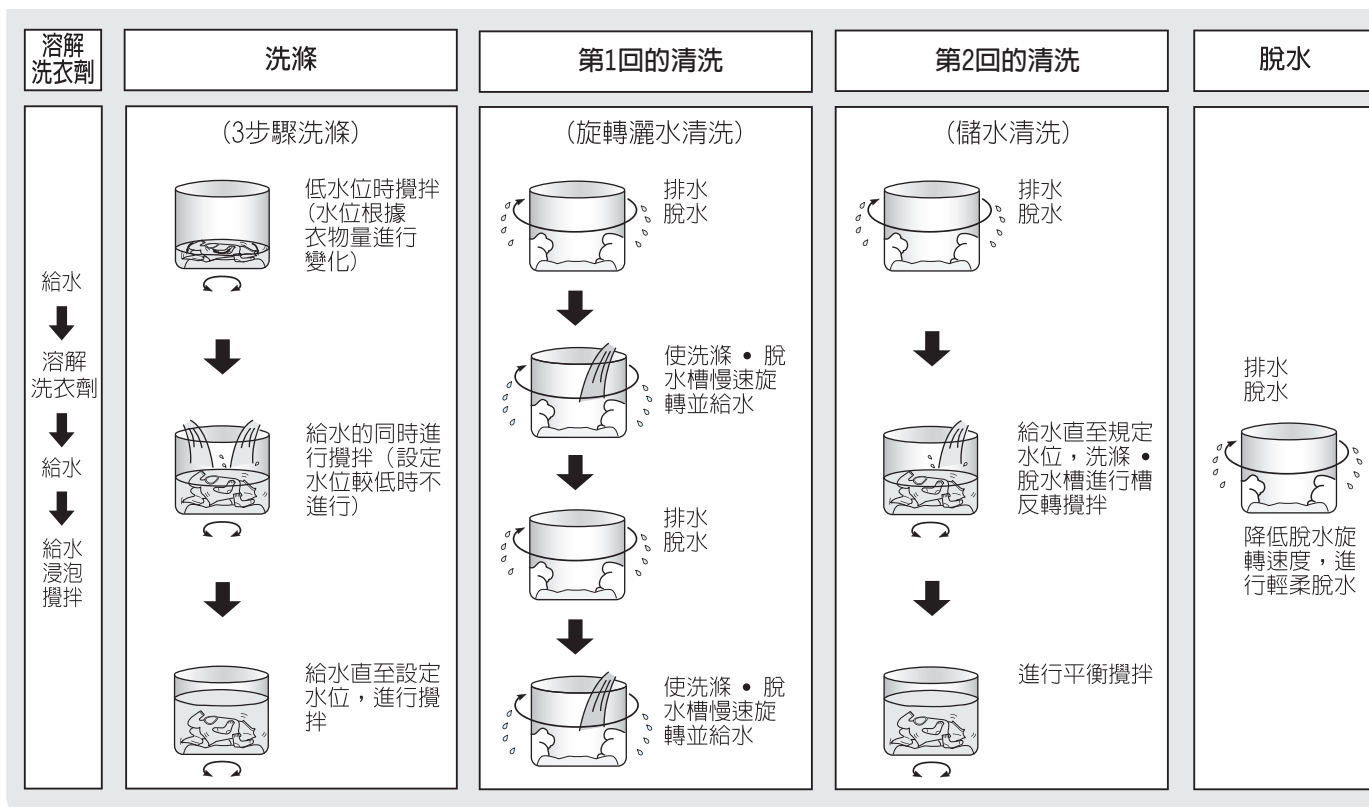

### ■ 請勿洗滌以下衣物

- 符號標識為僅限乾洗 (☼) 之衣物。
- 除羊毛以外的其他獸毛材料 (喀什米爾織物、安哥拉毛、羊毛等)
- 採用鉤針編織等特殊編織方法的衣物

### ■ 「輕柔」行程的洗滌作動與「標準」行程相同。

- 攪拌翼旋轉，偵測洗滌物的量，顯示洗衣劑的量。
- 關閉蓋子後，給水開始。
- 關閉蓋子後，偵測洗滌物的質，因此以低水位與規定水位進行偵測 (攪拌偵測)。
- 為了決定洗滌內容。

使用的洗衣劑：粉末合成洗衣劑、液體中性洗衣劑、液體洗衣劑

### ■ 洗衣劑的放入方法 15~17

- 髒汙不嚴重時，可使用標準用量的50%-60%的洗衣劑清洗。
- 使用柔軟精、漂白劑時 16
- 如果蓋子打開，就不會進行洗滌作動，所以請關閉蓋子。
- 如果洗滌量較多或水量過低時，有可能無法進行洗滌或清洗時的槽反轉攪拌作動。
- 若脫水時對褶皺或過度擰絞不滿意，請按下 **脫水**，將脫水時間設定縮短。(1分~9分設定)

### 洗滌結束後

晾曬羊毛毛衣時，要注意避免其變形。

- 使用平坦的板子等攤牌晾乾，可防止變形。



### 注意

- 根據洗滌物的量與質而異，可能不進行槽旋轉。
- 請關閉進氣窗。

正常的洗衣

# 「自設」行程



① 放入洗滌物，按下電源鍵 **關/開**，啓動電源。

② 按下 **自設** 鍵，選擇「自設」①或②或③。

③ 按水量、洗滌、清洗、脫水鍵，設定自己喜好的內容。  
 ●依洗滌物量可切換「70L」～「24L」。

④ 按下 **起動/暫停** 鍵。  
 [用音樂聲通知開始]。

依水量顯示，  
 ⑤ 將洗衣劑放入洗衣劑托盤，將柔軟精放入柔軟精投入盒，關閉上蓋。  
 (運轉內容請參閱 20)

洗衣運轉終了。〔以音樂聲（蜂鳴聲）通知〕。

# 記憶獨家的洗衣方法洗衣

## 水量、洗滌、清洗、脫水鍵的使用方法 (切換內容)

■ 按下按鍵即可變更設定。

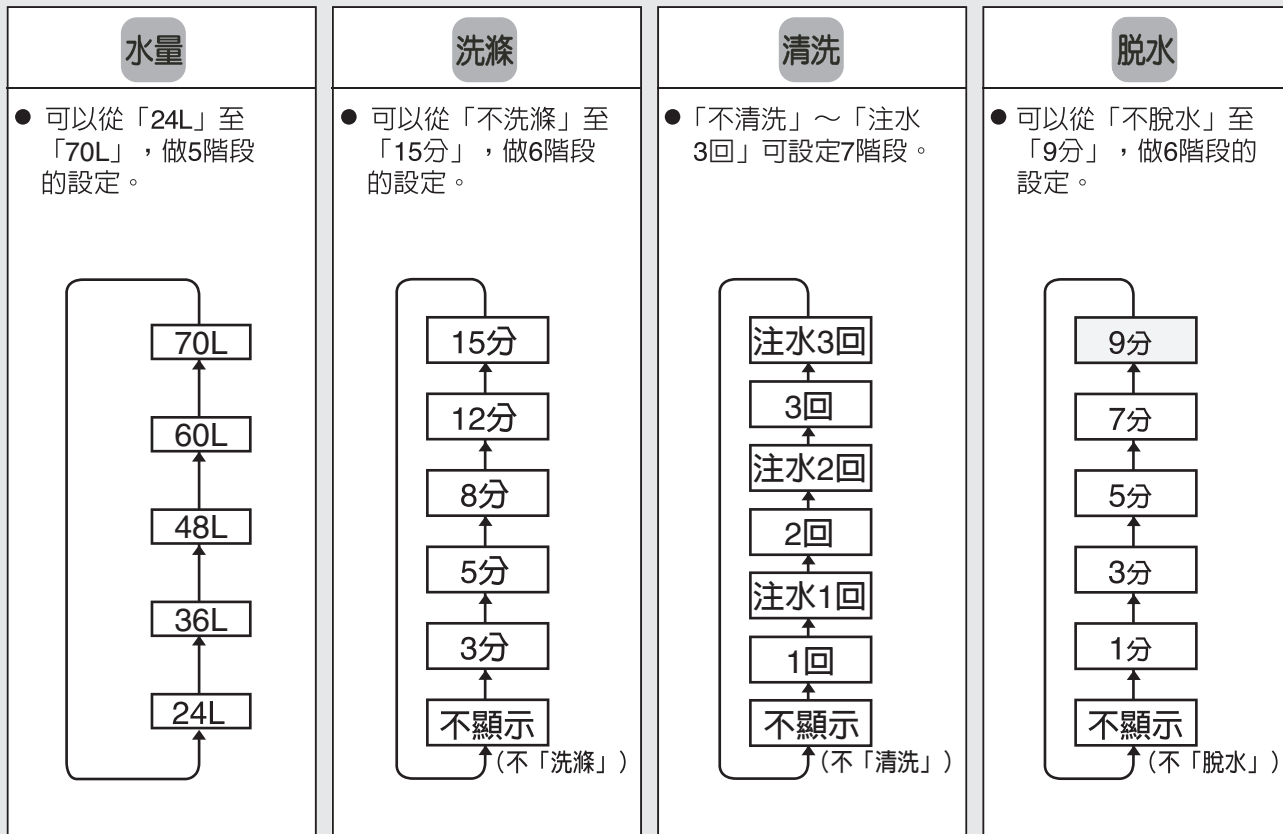

● 清洗時出現「注水」文字顯示燈亮起時為「注水清洗」，不亮燈時是「儲水清洗」。

■ 由於是關閉蓋子後，溶解洗衣劑，偵測洗滌物的質，因此以低水位與規定水位進行偵測(攪拌偵測)。為了決定洗滌內容。

使用的洗衣劑：粉末合成洗衣劑、液體洗衣劑

■ 洗衣劑的放入方法 15~17

■ 使用柔軟精、漂白劑時 16

■ 如蓋子開著，就不會進行洗滌作動，所以請關閉蓋子。(關閉蓋子後就會開始給水)

■ 達到設定水位後，即使暫時停止，也無法變更水量、洗滌時間。

(如果是24L，洗衣劑量偵測後就無法變更。)

### 注意

● 請關閉進氣窗後再運轉。如開著運轉，有可能水會濺出弄濕地板。

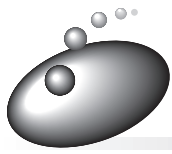

# 「自設」行程 (續)

■由於是關閉蓋子後，溶解洗衣劑，偵測洗滌物的質，因此以低水位與規定水位進行偵測(攪拌偵測)。為了決定洗滌內容。

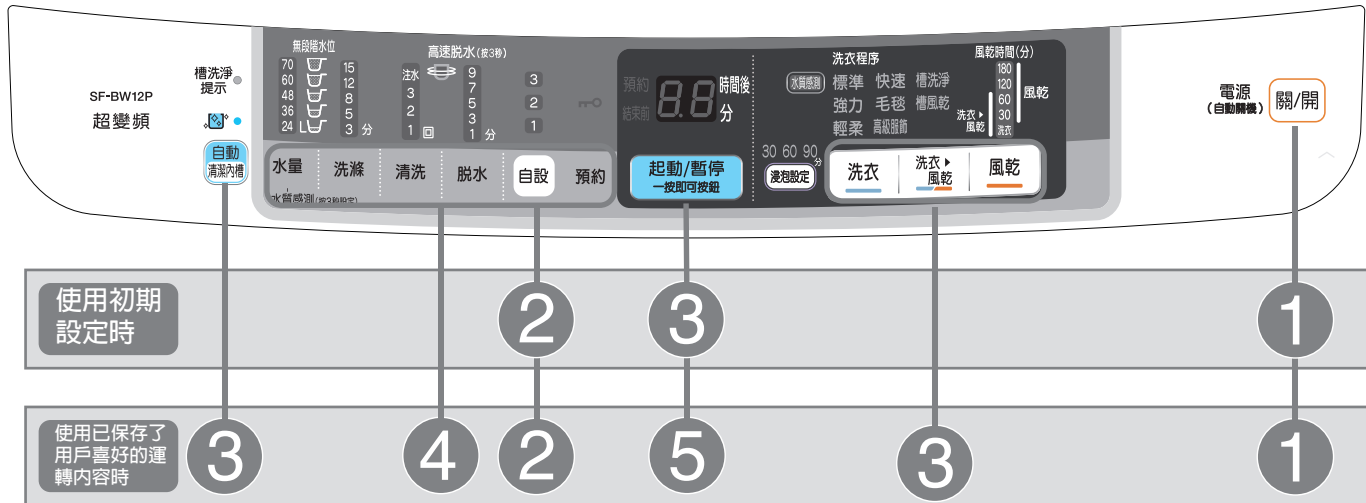

## 直接使用自設初期程序進行洗滌時

**準備** 打開水龍頭，放入洗滌物

**1** 按 **關/開** 鍵，打開電源

**2** 按 **自設** 鍵，選擇1~3中任一自設程序 → P.35  
(被選擇的程序LED燈亮)

**3** 按 **起動/暫停** 鍵

**4** 根據所顯示的水量，放入洗滌劑、柔順劑後蓋上機蓋

→ P.12 ~ 13



## 保存用戶自己喜好的運轉內容時

■通過「自設1、2、3」的設置可以保存用戶自己喜好的內容。

**準備** 打開水龍頭，放入洗滌物

1 按 **關/開** 鍵，打開電源

2 按 **自設** 鍵，選擇1~3中任一自設程序 → P.35  
(被選擇的程序LED燈亮)

3 **洗衣** ※ **洗衣▶風乾** **風乾** **自動清潔內槽** 按任一鍵都可以進行設定  
※按 **洗衣** 鍵，可以選擇相關洗滌程序。

4 想變更 **預約** 設定或 **水量** **洗滌** **清洗** **脫水** 設定時  
請使用上述 2 或 3 的方法

- **洗衣** 「標準」「強力」「輕柔」「快速」「毛毯」「高級服飾」程序  
想運行預約時 → → P.50 的 3
- **洗衣▶風乾** → → P.46 的 2
- **風乾** → → P.53 的 3

5 按 **起動/暫停** 鍵，通過上述 2 所選定並設定的內容將被保存  
一按即可按鈕

6 根據所顯示的水量，放入洗滌劑、柔順劑後蓋上機蓋 → P.12 ~ 13

關於 4 ~ 6 的操作，請注意參考各程序的相關內容。

**注意** 啓動自設程序後，按下暫停並變更內容後再啓動，變更後的內容不會被保存。

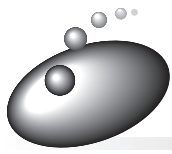

# 「自設」行程 (續)

## 運轉內容的變更方法

■按相關鍵，每按一下，設定將隨之變更。

水量

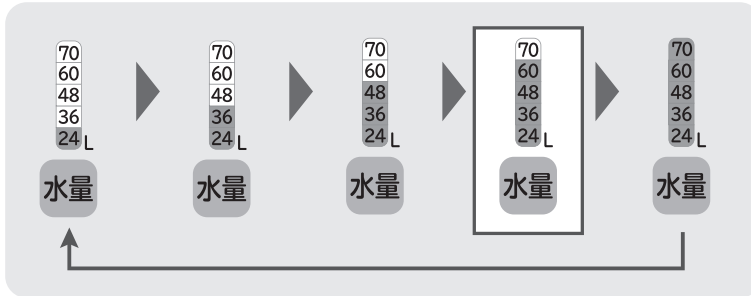

洗滌

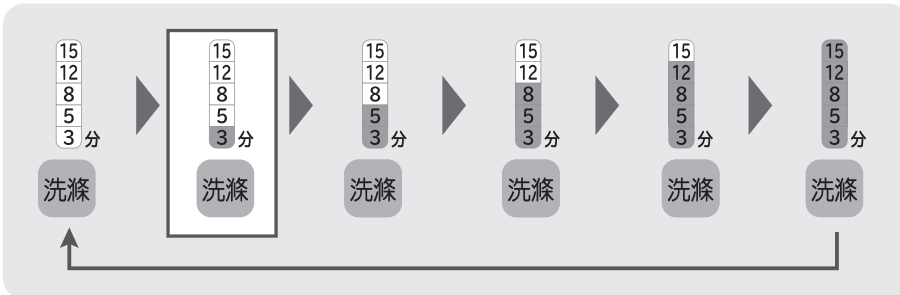

「注水」處LED不亮的話，表示儲水漂洗。

清洗

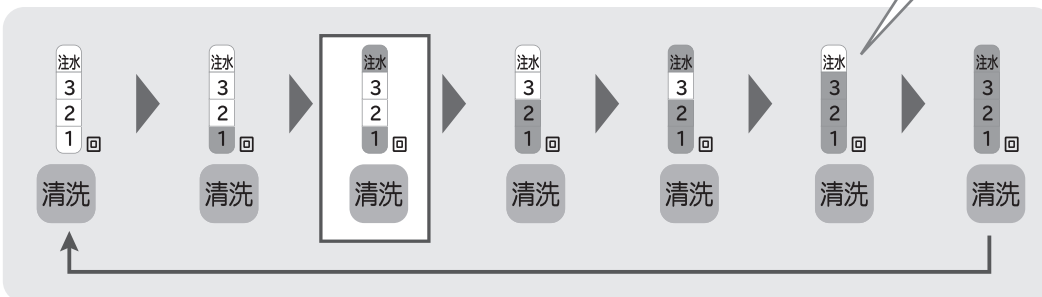

■ 關於漂洗

- 注水漂洗：儲水後進水的同時漂洗。
- 儲水漂洗：儲水後漂洗。

脱水

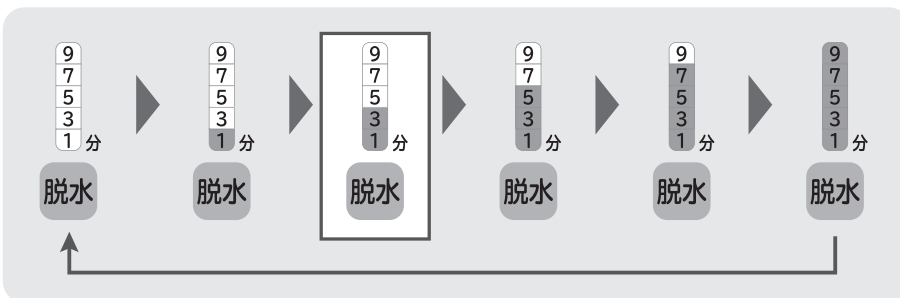

## 關於初期設定

■產品出廠時預設有 3 個程序。

- 「清洗一回」程序
- 「快速洗」程序
- 「無人看管」程序

### 「清洗一回」程序

●將清洗設定為一回時，便於去除較輕的污漬。



### 「快速洗」程序

●縮短所要的時間，便於在有事出門前儘快完成洗滌。

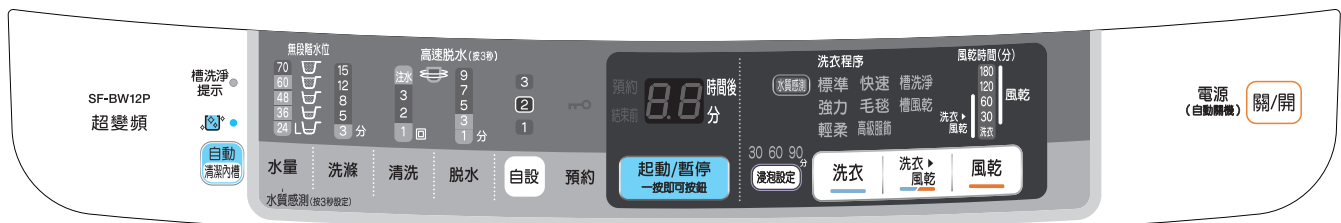

### 「等候脫水」程序

●清洗結束後不排水，可以避免無法及時取出洗衣機中的衣物而導致的衣物褶皺。

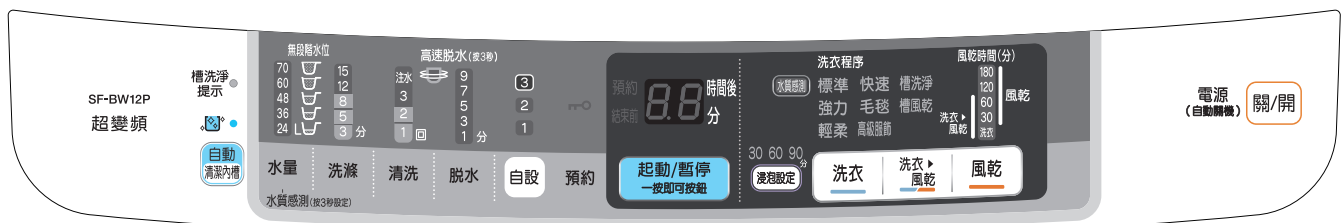

正常的洗衣

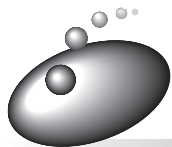

# 使用洗滌蓋

- 洗滌蓋(MO-F92)是另售的配件。
- 進行洗衣的「高級服飾」行程、「毛毯」行程時，請使用洗滌蓋。

## 洗滌蓋的安裝方法

### ⚠ 注意



#### 正確安裝洗滌蓋

- 否則有可能會使洗滌蓋飛出，導致受傷、本體破損。
- 安裝洗滌蓋時，不要讓洗滌蓋夾到洗滌物。
- 有可能會傷害衣物，本體破損。

**1** 將寫有文字的一面朝上，如圖所示彎曲讓內側先進入洗衣・脫水槽內。

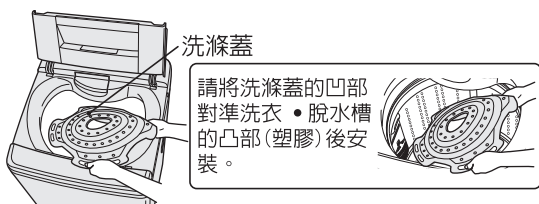

**2** ① 壓下洗滌蓋邊緣部位再全部壓入洗衣・脫水槽中。

② 將洗滌蓋全部用力下壓並調整至水平。  
(安裝在平衡環下)

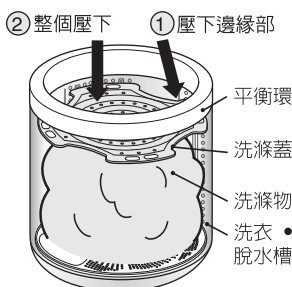

## 配合洗滌蓋的高度位置

### 採用「高級服飾」行程

- 有設置安裝洗滌蓋位置的標準(全周凸部)，所以請將洗滌蓋安裝在凸部的下面。
- 洗滌女襯衫等薄質衣物時，請加入毛巾等洗滌物，以調整洗滌物的高度，避免脫水時偏向一邊。

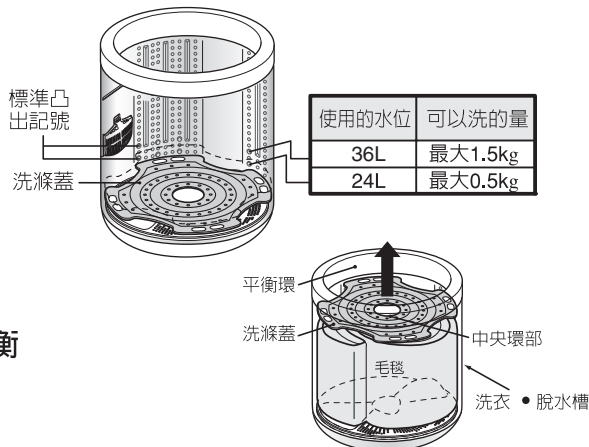

### 採用「毛毯」行程時

將洗滌蓋放入洗衣・脫水槽內，握住中央環部調高至平衡環的下方。

- 請注意勿夾到衣物。

## 洗滌蓋的拆卸方法

**1** 將邊緣往下壓。

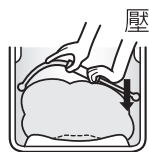

**2** 如圖示握住中央環部朝箭頭方向彎曲。

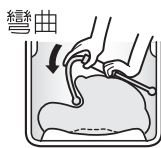

**3** 直接往上拉起。



### ⚠ 注意



禁止

勿將洗滌蓋(另售)斜裝。另外，在洗衣的「毛毯」「高級服飾」之外的行程請勿使用。

- 洗衣水噴出或洗滌蓋飛出可能會造成人員受傷或機體損害。
- 「毛毯」「高級服飾」之外的行程，由於攪拌翼會旋轉，所以洗滌蓋有可能會脫落。

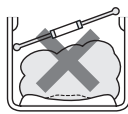

### 要求事項

- 保存「洗滌蓋」時請注意勿使之變形。
- 「洗滌蓋」屬消耗品，若發生破損時請就近至經銷商購買。  
另售配件 71

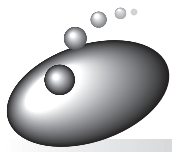

# 「毛毯」行程

## 開始洗衣前的準備

■洗衣・脫水槽回轉的「毛毯水流」不會強力加壓毛毯、被子，而會輕柔地洗滌。

■用「毛毯」行程洗衣時，必須使用另售的「洗滌蓋(MO-F92)」。

- 有關洗滌蓋的安裝、拆卸方式  36

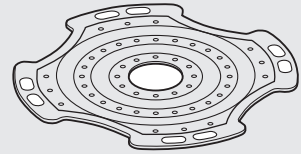

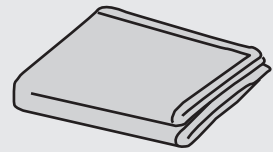

■可以洗滌的毛毯

-  標示手洗的毛毯。
- 丙烯、聚酯的雙人尺寸邁耶絨毛毯、花色毛紗毛毯、針織毛毯 (寬180cm x 長230cm以下，一件重量4.7kg以下)
- 電毯請依電毯本身的說明書指示洗滌。



■可以洗滌的被子

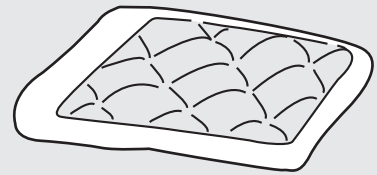

- 中央材質為化學纖維(聚酯)的被子  
蓋被(單人尺寸 寬150cm x 長度210cm以下，內容物重1.8kg以下)  
貼身蓋被(雙人尺寸190cm x 長度210cm以下，內容物重1.8kg以下)
- 中央材質為羽毛的被子，有手洗標示    
(例:貼身蓋被 內容物重0.5kg等)



### 注意

- 中央材質為羊毛而被套材質為絲質者，請勿洗滌。

■其他可以洗滌的衣物

- 有  手洗標示的床墊
- 有  手洗標示的枕頭、墊子(中央填充物為化學纖維(聚酯))



正常的洗衣

## 毛毯蓋被的放入方法

1 從毛毯、被子的角落開始慢慢放入洗衣・脫水槽內。



2 以將被子裡的空氣擠出的方式一點一點塞入。

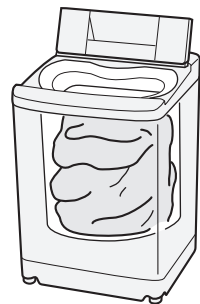



# 「毛毯」行程(續)

## 洗衣的方法

- 洗衣容量約4.7kg。
- 請務必使用洗滌蓋。
- 請使用液體(中性)洗衣劑。

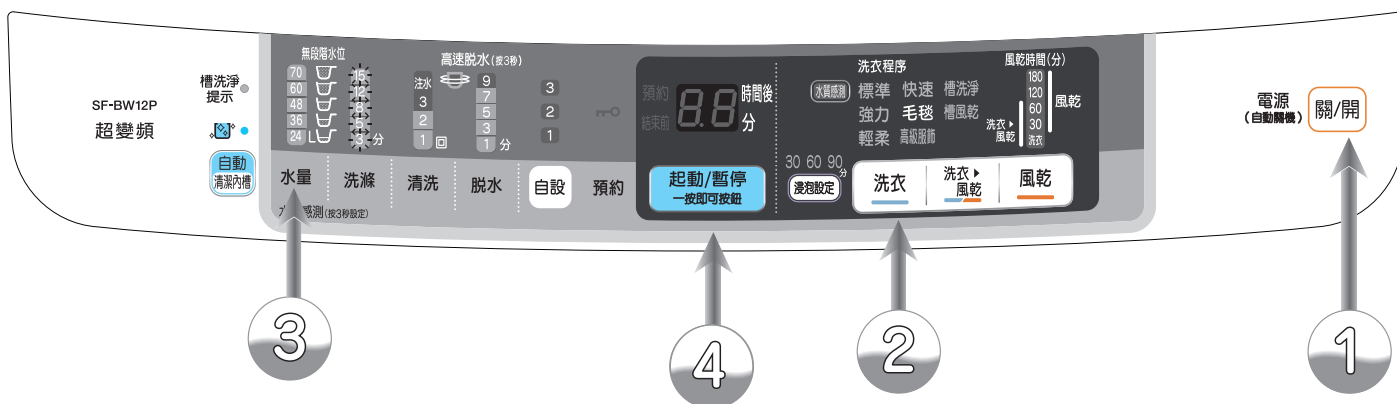

### 進行準備 37

- 1 放入洗滌物，安裝洗滌蓋，  
按下電源鍵 **關/開**，啟動電源。
- 2 按下 **洗衣** 鍵，選擇「毛毯」。
- 3 將液體洗衣劑等放入洗衣劑托盤，將柔軟精放入  
柔軟精投入盒，關閉上蓋。
  - 依洗滌蓋而異，如洗衣劑托盤很難打開時，請將洗滌蓋一邊往下壓一邊放入洗衣劑。
  - 水量會自動變成「70L」。依洗滌物量可切換「70L」～「24L」。
- 4 按下 **起動/暫停** 鍵。  
〔用音樂聲通知開始〕(運轉內容請參閱  20)。

↓  
洗衣運轉終了。〔以音樂聲(蜂鳴聲)通知〕。

# 洗滌毛毯、棉被

## 「毛毯」行程的洗滌作動

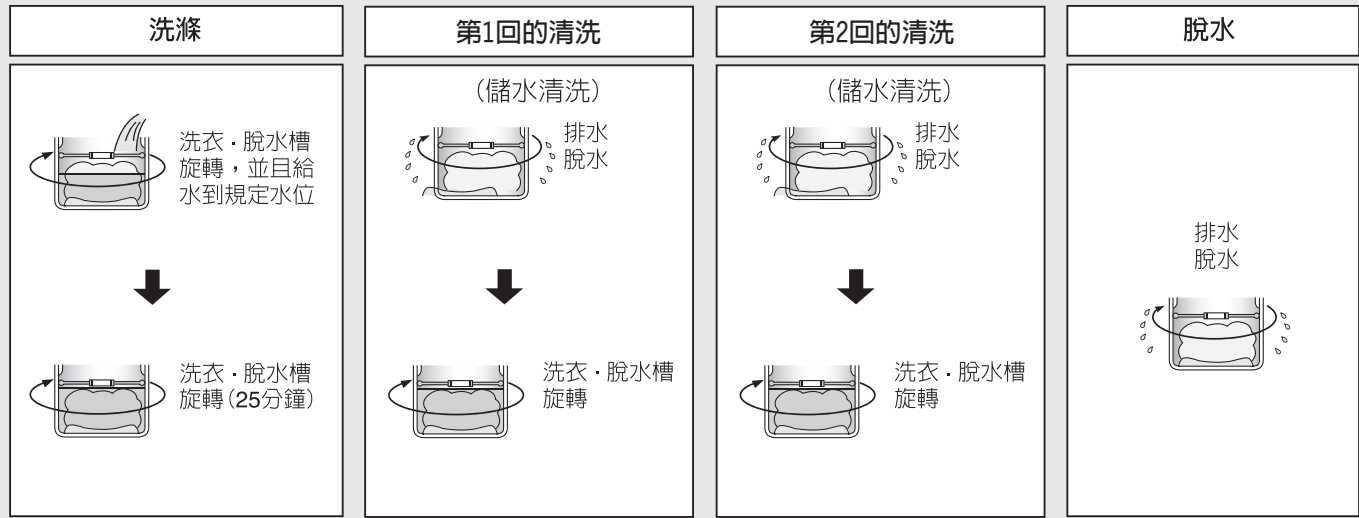

● 用洗衣・脫水槽緩慢旋轉的「毛毯水流」輕柔地洗滌。攪拌翼不會動。

### ■ 洗滌蓋的安裝方法 36

■ 如蓋子開著，就不會進行洗滌作動，所以請關閉。

■ 使用的洗衣劑：液體洗衣劑、液體中性洗衣劑 ( 13)

■ 可變更脫水時間、水量。(無法變更洗滌、清洗。)

### 注意

● 請關閉進氣窗後再運轉。如開著運轉，有可能水會濺出弄濕地板。

## 洗衣終了後

### ■ 取出的方法

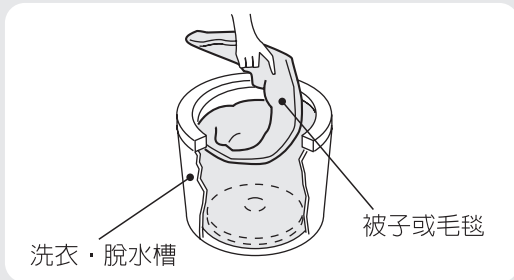

● 跟放入時反方向一點一點拉起來。

### ■ 放在通風良好的地方自然晾乾。

(若是被子需要晴天4天左右才會乾)。

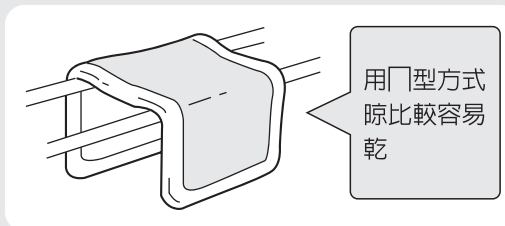

- 經常將被子正反翻面晾乾的效果比較好。另外經常揉散填充內部會有蓬鬆效果。
- 若將羽毛的被子偏到一邊的填充物揉散，曬乾後有蓬鬆的效果。(為了防止羽毛變質或損傷邊緣，請先在上面覆蓋被單等後再晾)。
- 在毛毯仍然潮濕時，用刷子朝同一方向刷理，晾乾後更柔順。

- 「毛毯」行程不可以預約。
- 請務必使用另售的「洗滌蓋(MO-F92)」( 71)。
- 被子邊緣等特別髒污的部分，請預先用液體洗衣劑等高濃度的洗衣劑將髒污洗掉。

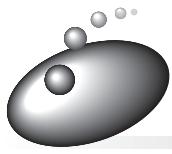

# 「高級服飾」行程

## 開始洗衣前的準備

- 用「高級服飾」行程洗衣時，必須使用另售的「洗滌蓋(MO-F92)」。

📖 71

- 有關洗滌蓋的安裝、拆卸方式 📖 36

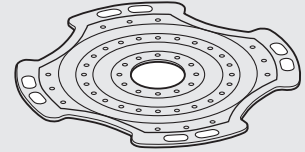

- 「高級服飾」行程，攪拌翼不旋轉，而是以洗衣·脫水槽旋轉的槽旋轉水流，輕柔洗滌  有手洗標示的脆弱衣物、有  高級服飾標示的高級服飾符號衣物之行程。

- 因材質而異，也有不可以洗滌的情況。
- 用不加壓力的洗滌方式洗滌衣物，所以請預先處理掉油污、污點等。

## 可以洗滌、不可以洗滌衣物的確認

### 可以洗滌的衣物

衣物的處理符號標示

 有手洗標示者

 有高級服飾標示者

- 毛線衣、羊毛衫(羊毛、安哥拉毛、喀什米爾織物等)
- 寬鬆長褲、裙子
- 女襯衫、襯衫、洋裝(絲、麻等)
- 學生制服、水手制服

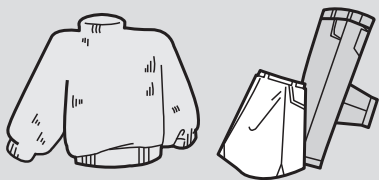

※即使有  高級服飾標示，也有不可以洗滌的情況。

請參考右邊的「不可以洗滌的衣物」。

### 不可以洗滌的衣物

- 皮革製品、皮革裝飾品
- 有裝飾物(羽毛、毛皮等)的衣物
- 人造絲、銅鉸纖維及其混織品
- 容易褪色者
- 和服、和服小飾品
- 領帶、西裝、外套
- 有進行塗層加工、樹脂加工(有使用接著劑者)、壓印浮雕加工者(凹凸花樣)
- 使用以絲、羊毛等強力捻成的線(強捻線)者(特別是編織花紋)
- 天鵝絨、燈芯絨等絨毛質地
- 沒有衣物的處理符號標示者
- 防水性產品

#### 注意

- 上述以外的衣物，請依照衣物的處理標示、洗衣劑的標示進行洗衣。



# 洗滌有高級服飾標示的衣物

## 洗滌物的準備

### 衣物的準備

- 污點或嚴重的髒污，請儘快去除。若放太久會變得不容易洗掉，所以在洗衣前事先處理會比較有效果。
- 有釦子或刺繡的衣物請翻面。
- 請扣上釦子或拉上拉鍊。

### 褪色的確認

- 覺得可能褪色的衣物，請先確認是否會掉色。用白色的毛巾等沾洗衣劑，用力壓在衣物不顯眼的部分，確認顏色是否會移到白色毛巾上。若發現會褪色，請勿洗衣。
- 容易褪色的衣物（絲巾、外國製的衣物等）請特別注意。

### 讓油漬、斑點容易脫落

#### 領子、袖子等處的油漬

- 直接將洗衣劑原液倒在袖口、領子、下擺或口袋周圍的污垢上，並用刷子朝一定方向刷除。



#### 斑點

- 在背面鋪上毛巾，並在斑點處倒上洗衣劑原液，用刷子等輕輕拍打使之脫落。



### 斑點去除的小方法

#### 1 萬一衣物有斑點時，請使用「約3倍的洗滌液浸泡洗滌」

※用以上的方法無法去除斑點時，請使用以下的市售漂白劑。

#### 2 漂白劑分為氧化型跟還原型，氧化型更分為含氯類跟含氧類。

各有以下特徵，各有可洗跟不可洗的衣物種類，所以在使用前，請仔細閱讀漂白劑容器上所標示的注意事項正確使用。

##### ※氧化型

##### (1) 含氯類：

漂白能力、殺菌能力最強，不過不可以使用於有色衣物、毛、絲衣物。

##### (2) 含氧類：



可以使用於有顏色、花紋的衣物，但若為粉末狀則不可使用於毛、絲衣物。

##### ※還原型

使用於因水中的鐵份而泛黃、生鏽或是因氯系漂白劑導致襯衫領子的襯布變黃時，不可以使用於有顏色、花紋的衣物。

## 使用的洗衣劑

### ■使用的洗衣劑

- 衣物的處理標示上標示著  高級服飾時，請使用高級服飾標示衣物專用的洗衣劑（液體）。
- 標示  手洗的衣物也可以使用中性洗衣劑（液體）。
- 使用量請參照洗衣劑的標示。
- 請勿使用液體洗衣劑以外的洗劑。

若擔心洗衣後可能會大幅縮水的情況，可使用紙板，以方便修正原來的形狀。

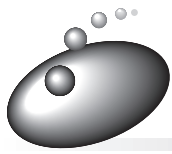

# 「高級服飾」行程 (續)

## 洗衣的方法

- 洗衣容量約1.5kg。
- 請使用液體(中性)洗衣劑。

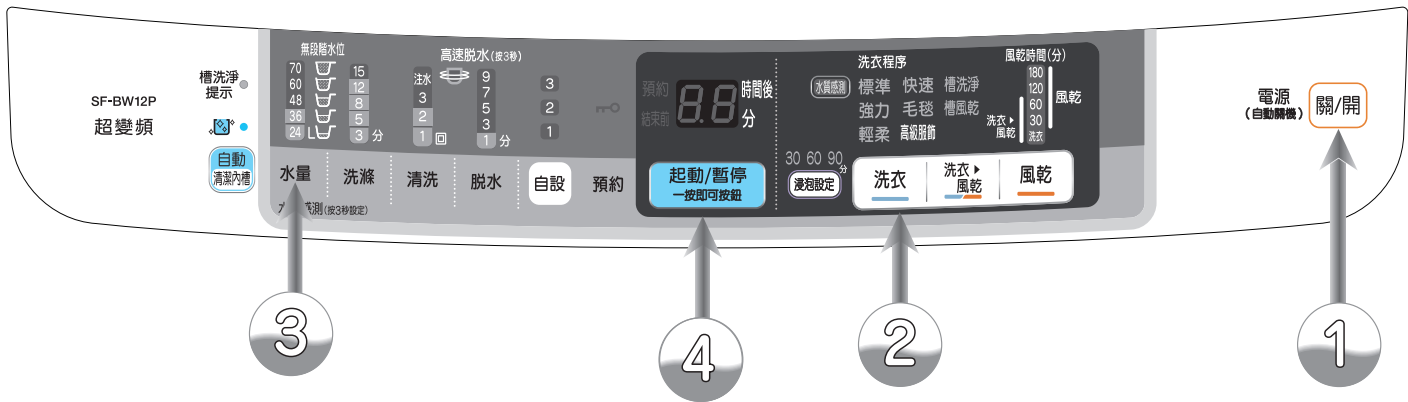

### 進行準備 40

- 1 放入洗滌物，安裝洗滌蓋，按下電源鍵 關/開，啟動電源。
- 2 按下 洗衣 鍵，選擇「高級服飾」。
- 3 將液體洗衣劑等放入洗衣劑托盤，將柔軟精放入柔軟精投入盒，關閉上蓋。
  - 水量會自動變成「36L」，依洗滌物量可切換「36L」～「24L」。
- 4 按下 起動/暫停 一按即可按鈕 鍵。  
〔用音樂聲通知開始〕 (運轉內容請參閱 20)。



洗衣運轉終了。〔以音樂聲 (蜂鳴聲) 通知〕。

# 洗滌有高級服飾標示的衣物

## 「高級服飾」行程的洗滌作動

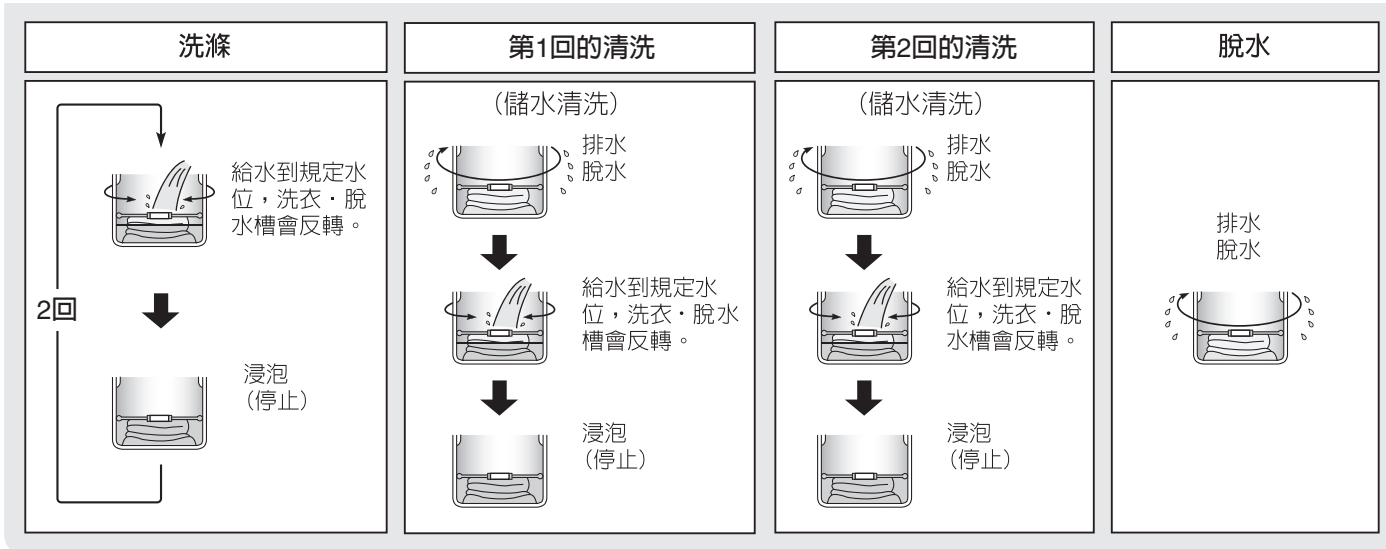

- 將洗滌物疊好以便可以在洗衣·脫水槽內均衡攤開後，請用洗滌蓋按壓  
※ 以防脫水時衣物偏向一邊及變形。
- 洗衣蓋的安裝方法 36
- 每按一回洗衣鈕，顯示燈的位置就會移動。
- 水量鈕以外不會作動。

**注意** ● 請關閉進氣窗後再運轉。如開著運轉，有可能水會濺出弄濕地板。

## 洗衣終了後

### ■ 晾乾方法

- 羊毛、安哥拉毛、喀什米爾織物等毛線衣，將形狀整理好後平放在陰涼處曬乾。
- 使用平坦的板子等攤牌晾乾，可防止變形。

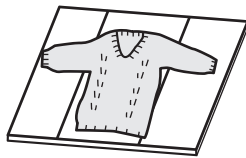

- 女襯衫、洋裝，將形狀整理好後在陰涼處晾在衣架上曬乾。

### ■ 燙整(縮水、變形的修整方法)

- 讓蒸氣熨斗輕輕浮在衣物上，以蒸氣燙整出形狀。

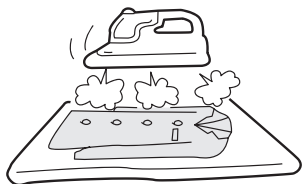

- 用蒸汽仔細燙整後，對準紙板拉整以整理出原來的形狀。

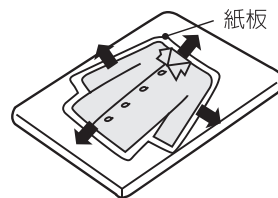
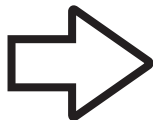

- 「高級服飾」行程無法預約運轉。
- 請適量使用洗衣劑。  
若使用太多，會因清洗不乾淨而損壞衣物。

# 「浸泡設定」行程

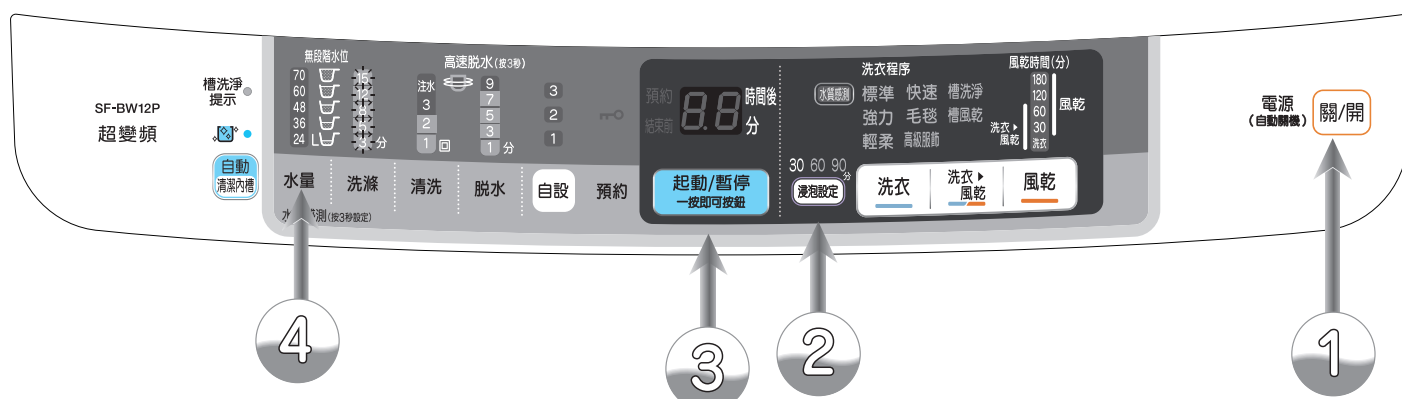

① 放入洗滌物，按下電源鍵 **關/開**，啟動電源。

② 按下 **30 60 90** 鍵，從「30分」、「60分」、「90分」中選擇運轉時間。

③ 按下 **起動/暫停** 鍵。  
〔用音樂聲通知開始〕。

依水量顯示，  
④ 將洗衣劑放入洗衣劑托盤，將柔軟精放入柔軟精投入盒，關閉上蓋。  
(運轉內容請參閱 20)。

↓  
洗衣運轉終了。〔以音樂聲（蜂鳴聲）通知〕。

# 對衣物進行充分浸泡洗滌

## 「浸泡設定行程（30分、60分、90分）的設定方法」

-  每次按鍵後，顯示將根據30→60→90的順序進行改變。

運轉內容	設定內容
30分	希望比平時洗得更加充分時。 對材質脆弱的衣物進行精心洗滌。
60分	適用於使用普通洗滌方法無法去除的髒污。
90分	可強力去除頑固髒污，最適合換季之前的大清洗。

顯示根據「30」→「60」  
→「90」的順序進行改變。



- 攪拌翼旋轉，偵測洗滌物的量，顯示洗衣劑的量。
- 關閉蓋子後，給水開始。
- 關閉蓋子後，偵測洗滌物的質，因此以低水位與規定水位進行偵測（攪拌偵測）。為了決定洗滌內容。

使用的洗衣劑：粉末合成洗衣劑、液體洗衣劑。

- 洗衣劑的放入方法。☞15~17
- 使用柔軟精、漂白劑時。☞16
- 「浸泡設定」行程自動被設定的最高水位的水量是70L。
- 如果蓋子打開，就不會進行洗滌作動，所以請關閉蓋子。
- 如果洗滌量較多或水量過低時，有可能無法進行洗滌或清洗時的槽反轉攪拌作動。

- 要求事項**
- 化纖、聚酯等輕的衣物，有時候水位會變低。
  - 請先放入大型衣物、厚衣物。
  - 水量不足時，請暫停後以水量鍵變更至適當的水量。

- 注意**
- 請關閉進氣窗。

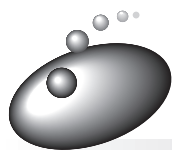

# 「洗衣▶風乾」行程 (30、60分)

- 洗衣後接著進行「30分」或「60分」的脫水，將衣物上的水分吹乾，可縮短晾衣的時間。

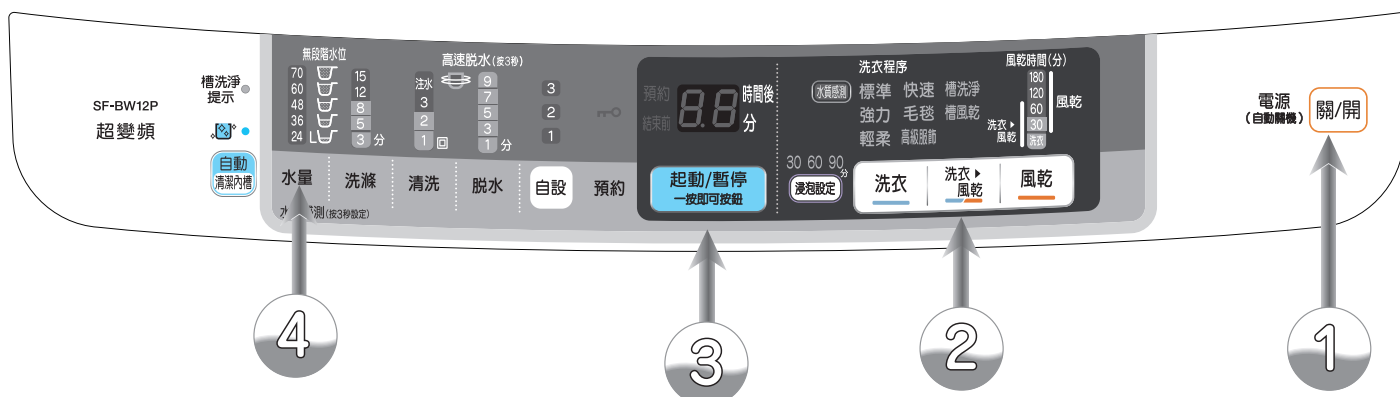

① 放入洗滌物，按下電源鍵 **關/開**，啟動電源。

② 按下 **洗衣▶風乾** 鍵，選擇「洗衣▶風乾」行程的「30分風乾」「60分風乾」。

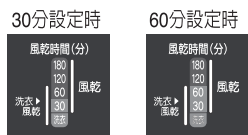

■由於是定時器式風乾，因此不管有沒有乾，只要時間一到就會停止。半乾的狀態會因衣物的量、種類、氣溫、濕度、季節、設置環境而異。

③ 按下 **起動/暫停** 鍵。  
〔用音樂聲通知開始〕。

④ 依水量顯示，將洗衣劑放入洗衣劑托盤，將柔軟精放入柔軟精投入盒，關閉上蓋。  
(運轉內容請參閱 20)。

↓

**洗衣運轉終了**。〔以音樂聲（蜂鳴聲）通知〕。

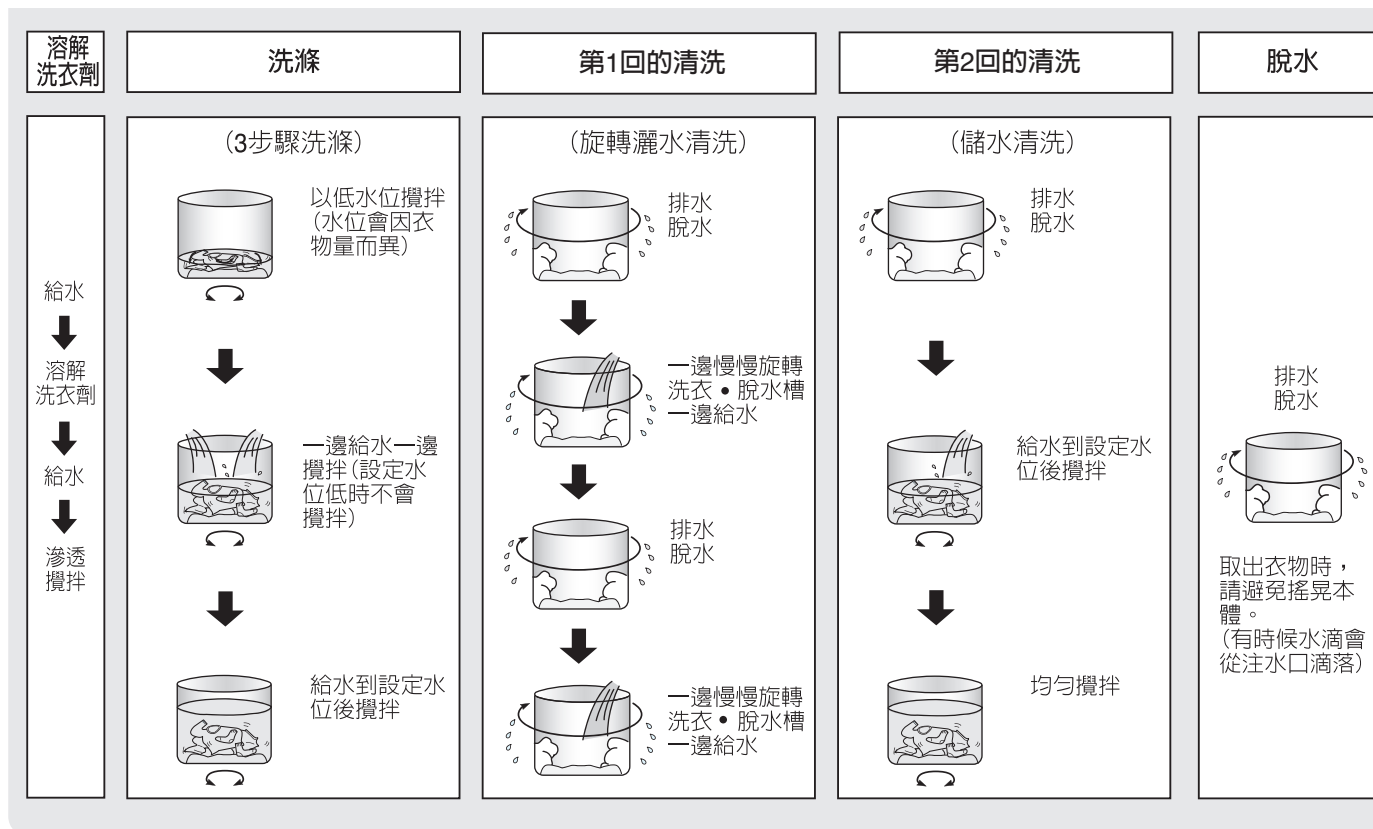

# 以標準行程洗衣後，以30分、60分風乾，縮短晾衣時間

## 「洗衣▶風乾」行程的洗滌作動



- 「洗衣～清洗」行程跟「標準」行程一樣。
- 脫水時間可以從「30分」與「60分」選擇。
- 攪拌翼旋轉偵測洗滌量後會顯示水量。
- 由於是關閉蓋子後，溶解洗衣劑，偵測洗滌物的質，因此以低水位與規定水位進行偵測(攪拌偵測)。為了決定洗滌內容。

使用的洗衣劑：粉末合成洗衣劑、液體洗衣劑

- 洗衣劑的放入方法  15~17
- 使用柔軟精、漂白劑時  16
- 在「洗衣▶風乾」行程自動被設定的最高水位的水量是70L。
- 如蓋子開著，就不會進行洗滌作動，所以請關閉蓋子。(關閉蓋子後就會開始給水)
- 達到設定水位後，即使暫時停止，也無法變更水量、洗滌時間。  
(如果是24L，洗衣劑量偵測後就無法變更。)

- 要求事項**
- 化纖、聚酯等輕的衣物，有時間水位會變低。
  - 請先將大形衣物、厚衣物放入。
  - 在意水量少時，請暫停後以水量鈕變更到自己喜歡的水量。

- 注意**
- 請關閉進氣窗後再運轉。如開著運轉，有可能水會濺出弄濕地板。

正常的洗衣

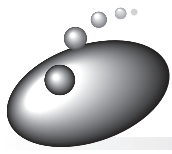

# 以各種設定洗衣

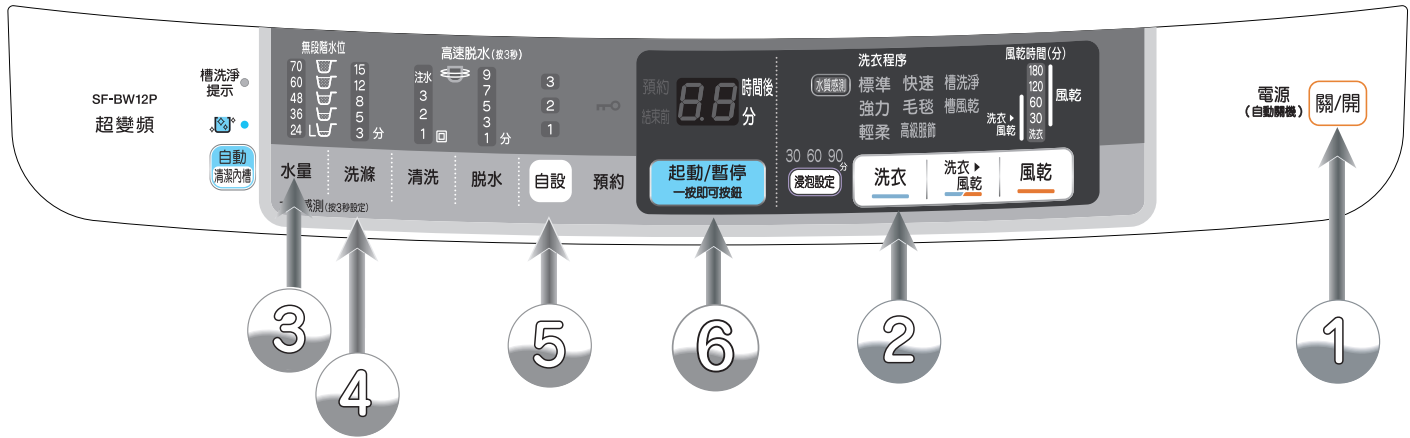

## 適用情況

適用情況	1	2	3	4
依喜好的內容洗衣時 <b>洗滌→清洗→脫水</b>	<p>電源 <b>關/開</b></p> <p>按下電源鍵</p>	<p><b>洗衣</b></p> <p>用洗衣鍵選擇「標準」行程</p>	<p><b>水量</b></p> <p>選擇水量 沒有設定水量時，感應器會自動決定。</p>	<p><b>洗滌</b> →</p> <p>按洗滌鍵</p>
希望洗滌液使用2回(再使用)時 ☞18 <b>只洗滌</b>			<p><b>水量</b></p> <p>選擇水量 請選擇喜好的水量。</p>	<p><b>洗滌</b> —</p> <p>按洗滌鍵</p>
希望在洗衣、脫水槽裡儲水時 <b>只給水</b>			<p><b>水量</b></p> <p>選擇水量 沒有設定水量時，感應器會自動決定。</p>	<p><b>洗滌</b></p> <p>按洗滌鍵3回</p>
清洗結束後無需脫水時 <b>洗滌→清洗</b>			<p><b>水量</b></p> <p>選擇水量 沒有設定水量時，感應器會自動決定。</p>	<p><b>洗滌</b> →</p> <p>按洗滌鍵</p>
上漿時、事先將泥污或髒污嚴重去除時、水洗時 <b>洗滌→脫水</b>			<p><b>水量</b></p> <p>選擇水量 沒有設定水量時，是「70L」。</p>	<p><b>洗滌</b> —</p> <p>按洗滌鍵</p>
希望清洗已洗過的洗滌物時 <b>只清洗</b>				<p>排水、脫水後開始給水清洗。</p>
希望清洗並脫水已洗過的洗滌物時 <b>清洗→脫水</b>				
希望讓洗衣、脫水槽排水時或是希望在晾乾前脫水時 <b>只排水、只脫水</b>				



### ■高速脫水

以1000旋轉/分的高速脫水，確實甩掉衣物上的水份，縮短晾衣時間。

- 按 **脫水** 脫水鍵3秒鐘，就可設定1000旋轉/分的高速脫水。本設定會記憶到下次。
- 要解除設定時，按 **脫水** 脫水鍵3秒鐘，設定就會被解除。(900旋轉/分)

■可以只設定洗滌、清洗、脫水，或是將各個組合後運轉。  
(不會記憶洗衣內容)

\*「高級服飾」、「槽洗淨」、「槽乾燥」、「風乾」程序不可設定。

### 以各按鍵設定 行程內容

5

6

**清洗** → **脫水** →  
按清洗鍵 按脫水鍵

自設  
能設定



自設  
不能設定

連續按洗滌鍵3次后，  
洗滌、清洗、脫水的  
LED燈全部熄滅。

**清洗** →  
按清洗鍵

自設  
能設定

→ **脫水** →  
按脫水鍵

自設  
能設定

**清洗** →  
按清洗鍵

自設  
不能設定

**清洗** → **脫水** →  
按清洗鍵 按脫水鍵

自設  
能設定

**脫水** →  
按脫水鍵

起動/暫停  
一按即可按鈕

按下起動鍵

### 結束

音樂 (蜂鳴器)  
響起告知

運行設定內容。(洗滌~脫水)

洗滌後，殘留洗滌液直接停止。

洗滌→清洗後，留下清洗水直接停止。

不清洗進行洗滌與脫水。

殘留清洗水直接停止。

不洗滌進行清洗與脫水。

只有排水時，蓋子是在上鎖的狀態，所以請再啟動電源。

正常的洗衣

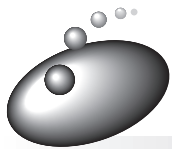

# 使用預約定時器洗衣

- 可以將洗衣的完成時間預約在3 ~ 12小時後的每1個小時。  
想要在外出期間洗衣時、想要在夜間洗衣早上晾衣時很方便。

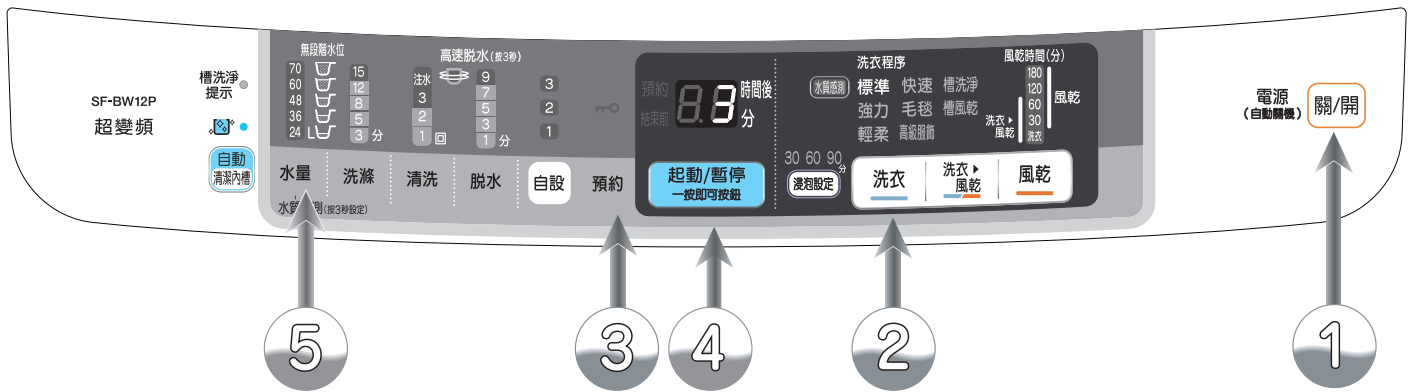

- 1 放入洗滌物，  
按下電源鍵 **關/開**，啓動電源。
  - 2 按下 **洗衣** 鍵，選擇「洗衣」行程。
  - 3 按下 **預約** 鍵，設定完成時間。
  - 4 按下 **起動/暫停** 鍵。  
〔用音樂聲通知開始〕。
- 依水量顯示，
- 5 將洗衣劑放入洗衣劑托盤，將柔軟精放入  
柔軟精投入盒，關閉上蓋。

- 顯示消失後，即變為預約模式。  
(只有「預約」燈亮起)。
- 預約待機中按「預約」鍵，就可以確認預約  
內容。

洗衣運轉終了。〔以音樂聲 (蜂鳴聲) 通知〕。

## 預約鍵的使用方法(切換內容)

■每按一次鍵設定就會改變。

顯示例：3小時後的設定

(有設定溫度感應器控制時，小數點會亮起)

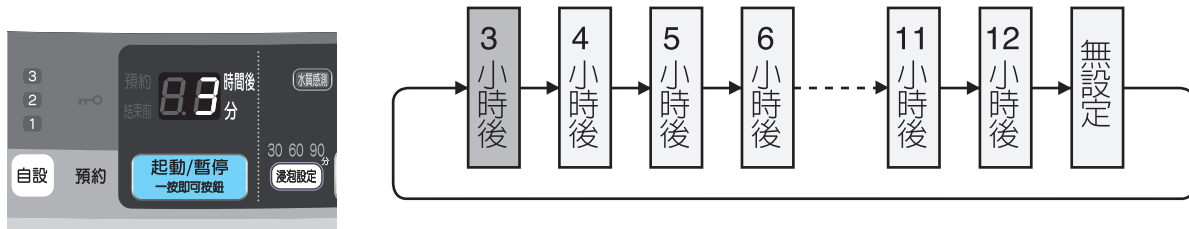

- 「毛毯」、「高級服飾」、「洗衣▶風乾」、「風乾」、「槽風乾」、「槽洗淨」行程無法預約運轉。

### 這樣的時候

- 預約內容的確認：按預約。（按的期間會顯示預約內容）
- 預約的取消：關閉電源。
- 預約的變更：關閉電源，從頭開始再做一次。

■設定從現在起要在幾小時後完成洗衣。

■預約的時間會記憶到下次。

■使用的洗衣劑及洗衣劑的放入方法請依照所選擇的行程的說明。

### 注意

- 預約運轉時，請勿與顏色容易染到其他衣物的衣物一起洗。
- 拔掉電源插頭、停電時，預約運轉就會被取消。
- 完成時間會因洗滌物的量與質而異。
- 為了防止衣物起皺褶，請在洗衣結束後儘快晾起來。
- 請關閉進氣窗後再運轉。如開著運轉，有可能水會濺出弄濕地板。

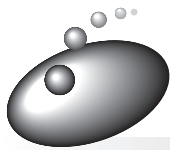

# 「風乾」行程

## ⚠ 注意



勿使用洗滌蓋。

- 否則有可能會使洗滌蓋飛出，導致受傷、本體破損。

勿風乾防水性的床單、衣物。

- 否則有可能損傷衣物或是在脫水中因異常震動而導致受傷。

## 開始風乾之前

- 不使用加熱器的省能源風乾方式。
  - 怕熱的泳衣、有聚亞氨酯材質的內衣也可以風乾。
  - 由於溫度不會上升，所以不會讓屋內變潮濕。
- 可以跟室內乾衣時相同的風乾程度。
  - 如果是化纖混紡的衣物3小時可以風乾3kg，如果是化纖衣物3小時可以風乾4kg。
  - 請減少長毛衣等厚重衣物。
- 定時器式的風乾，所以不管風乾程度，只要時間一到即結束。
  - 風乾程度會因衣物的量、種類、氣溫、濕度、室內的通風狀態、季節、設置環境、奈米鈦除臭去過敏濾網阻塞程度而異 (☞ 55)。
  - 如風乾不均勻時請追加運轉。
- 也可以風乾洗衣・脫水槽內，所以會抑制洗衣・脫水槽的黑黴產生。
  - (也有只風乾洗衣・脫水槽內的「槽風乾」行程 ☞ 58)

### ■ 可風乾的洗滌物的量是化纖混紡3kg、化纖4kg以下。

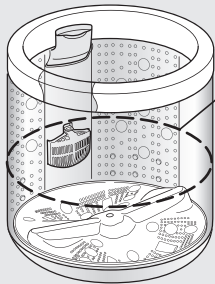

※ 將脫水後的潮濕衣物鬆開放入時

4kg的標準標準是從上面第8個的脫水孔。

如果洗滌物的量太多，經常會產生風乾不均勻、皺褶。

- 要求事項**
- 放入衣物時，請先鬆開後再放入。
  - 如果容量太多、沒有確實鬆開時，有時候會出現「Fd」錯誤。



請按暫停，減少衣物的量，以及修正衣物偏向一邊與打結的情形後，再按啓動  鍵。

如果進行2~3次後，仍然出現「Fd」錯誤，可認為是故障，請委託修理。

### ■ 風乾容量的標準



襯衫  
(混紡：約200g)



罩衫  
(混紡：約200g)



長毛衣  
(化纖：約500g)



緊身褲  
(含烏拉坦)  
(化纖：約200g)



可洗的絲綢  
(絲綢：約200g)



運動衣上下  
(化纖：約700g)



緊身衣  
(含烏拉坦)  
(化纖：約200g)



睡衣上下  
(混紡：約500g)



工作服  
(混紡：約800g)

- ( ) 內是每一件的重量標準。會因洗滌物的種類、大小、厚度等而異。
- 即使是3kg以下，但如果是厚重的衣物請減量。否則會因露出洗衣・脫水槽，造成衣物損傷。

### ■ 不可風乾的衣物

- 在「高級服飾」行程不可以洗滌的衣物 ☞ 40
- 棉被、毛毯
- 鞋子
- 上過漿的衣物
- 容易退色的衣物
- 有標示  的衣物
- 容易變形的衣物
- 腳踏墊

## 風乾的方法

- 風乾容量是化纖混紡3kg、化纖4kg以下。

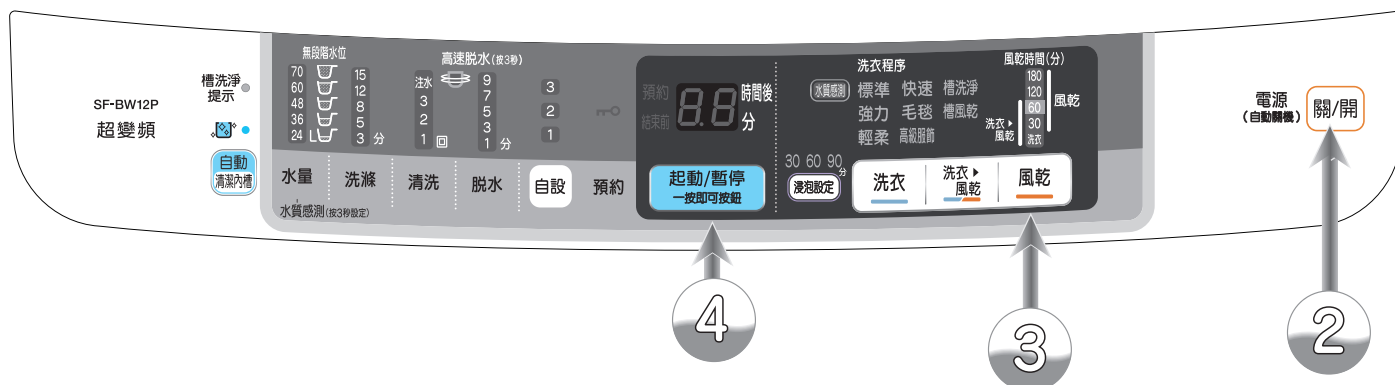

- 1 洗衣結束後，取出衣物，鬆開及修正偏向一邊的情形後再重新放入。
- 2 關閉蓋子，打開進氣窗，按下電源鍵 **關/開**，啓動電源。

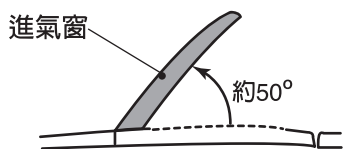

### 注意

- 請將進氣窗打開到約50°的位置。有「喀克」的觸感。請勿將進氣窗打開超過50°。如勉強打開有可能造成破損。

- 3 按下風乾鍵 **風乾**，設定風乾時間。

■ 由於是定時器式風乾，所以不管風乾程度時間一到即結束。因衣物的量・種類・氣溫・濕度・季節・設置環境而異，有時候會有風乾不完全的情形。如風乾不均勻時請追加運轉。👉 54

- 4 按下 **起動/暫停 一按即可按鈕** 鍵。  
〔用音樂聲通知開始〕

風乾運轉終了〔以音樂聲（蜂鳴聲）通知〕

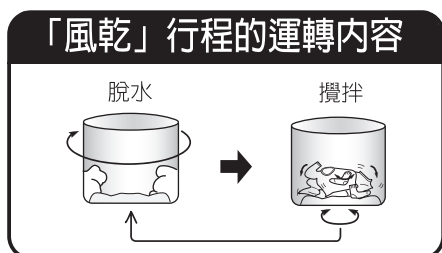

■ 設定時間是進行乾燥脫水的時間，實際的運轉時間會因鬆開作動、修正衣物偏向一邊的情形而多出5～30分鐘。（會因設定時間而異）

### 要求事項



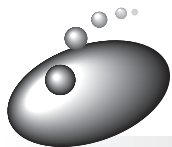

- 取出衣物時，請勿搖晃本體。（有可能從注水口滴出水滴）



# 「風乾」行程 (續)

## ■風乾時間的標準

組合衣物時(約3.0kg : 3小時)  
例：化纖2.1kg、混紡0.9kg的組合

			60分鐘 (1小時)	120分鐘 (2小時)	180分鐘 (3小時)
混紡	 400g ( 聚酯 : 65% 棉 : 35% )	襯衫 2件	180 分		
	 500g ( 聚酯 : 85% 棉 : 15% )	睡衣 上下	180 分		
化纖	 400g ( 聚酯 : 100% )	罩衫 2件	120 分		
	 700g ( 聚酯 : 100% )	運動衣 上下	120 分		
	 1,000g ( 聚酯 : 100% )	長毛衣 2件	180 分		

如有風乾不均  
勻的情形，請  
追加風乾。

### ●上表只是一般標準，請依衣物種類設定時間。

- 1.有襯裏的衣物請設定較長的時間。
- 2.混紡產品如棉的比率比較多時，請減少衣物的量或是設定較長的時間運轉。
- 3.由於是使用風來風乾，所以運轉結束時的衣物，會因季節、手的溫度、設置條件而有不同的觸感。(即使是已經乾了，有時候也會因為衣物的溫度低，而感覺好像是沒有乾。)
- 4.如果奈米鈦除臭去過敏濾網阻塞時，請清洗奈米鈦除臭去過敏濾網。👉 55

### 要求事項

- 如果有水，就不會啟動，所以請先排水後再運轉。👉 48
- 如果忘記打開進氣窗，就會有風乾不完全的情形。

■每按一次風乾鈕，時間的設定就會改變。

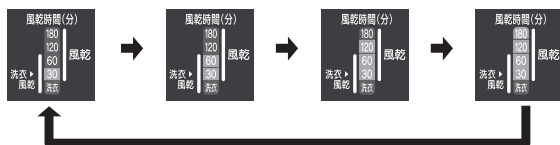

## 洗衣·脫水槽的保養(為了能更乾淨洗衣)…槽風乾行程👉 58

通過對洗衣·脫水槽進行約20分鐘的風乾運轉，抑制黑黴產生。(運轉的標準：一週約一回)

### 要求事項

- 請勿在洗衣·脫水槽內放入衣物運轉。

請按下洗衣鈕 **洗衣**，設定為槽風乾運轉。



如果產生黑黴時，請使用市售的氯類漂白劑或洗衣槽清潔劑(氯類/1500mL)，以「槽洗淨」行程進行保養。(👉 59)

## 縮短晾衣時間

3kg以上(4.8kg以下)的洗滌物，也可以藉由1小時的風乾運轉，將晾衣時間縮短約4成。

■可風乾運轉的洗滌物的量是4.8kg以下。

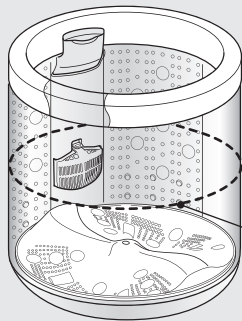

濕衣物4.8kg的標準

### 注意

- 放入衣物時，請先鬆開衣物。
- 如果容量太多、沒有確實鬆開時，有時候會出現「Fd」、「FE」錯誤。



出現「Fd」時，請按暫停，減少衣物的量，以及修正衣物偏向一邊與打結的情形後，再按 **啟動/暫停** 啟動鍵。

出現「FE」時，請關閉電源，減少衣物的量，以及修正衣物偏向一邊與打結的情形後，啟動電源再次運轉。

如果進行2~3次後，仍然出現「Fd」、「FE」錯誤，可認為是故障，請委託修理。

## 奈米鈦除臭去過敏濾網 • 進氣濾網的保養

- 1 請將進氣窗打開到約50°的位置(有「喀克」的觸感)，拆下濾網蓋。
  - 進氣窗、進氣濾網髒污時，以柔軟的布擦拭。

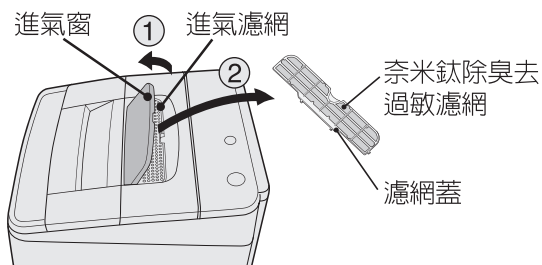

- 2 奈米鈦除臭去過敏濾網髒污時，以吸塵器從濾網蓋側開始吸除。

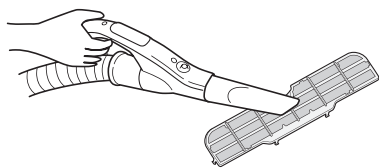

- 嚴重髒污時，建議更換奈米鈦除臭去過敏濾網。

- 3 從濾網蓋的扣鉤(6個地方) • 抓住奈米鈦除臭去過敏濾網後拆下。
  - 濾網蓋髒污時使用柔軟的布擦拭。

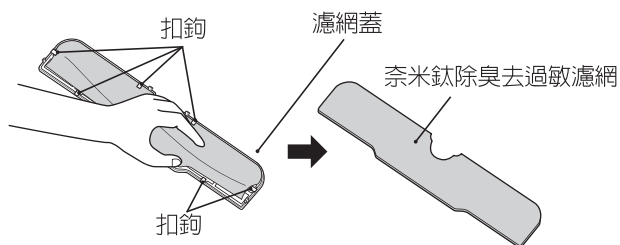

- 4 將奈米鈦除臭去過敏濾網裝到濾網蓋。

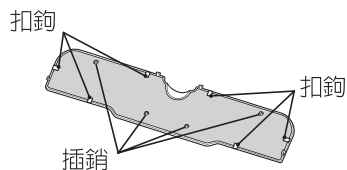

- 要求事項** ●請將奈米鈦除臭去過敏濾網插入濾網扣鉤(6個地方)、插銷(4個地方)安裝。

- 5 將濾網蓋裝在進氣濾網的上面。

- 6 關閉進氣窗。

- 要求事項**
- 請勿將奈米鈦除臭去過敏濾網水洗。
  - 清潔奈米鈦除臭去過敏濾網時，請勿使用清潔劑。(濾網有可能變色)
  - 奈米鈦除臭去過敏濾網是消耗品。👉 71 如遺失、破損時或嚴重髒污時，請向經銷商購買。奈米鈦除臭去過敏濾網(配件編號XQB70-GBX-015)

順手的  
風乾的

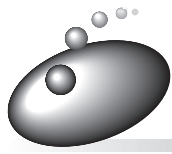

# 想要設定、解除自動清潔功能時

■ 洗滌時，用乾淨的水自動沖洗附著在洗衣・脫水槽裡側等看不見部分的污垢

工廠出貨時為「不設定」。想要設定時

- 1 **關/開** 按電源鍵，打開電源。
- 2 **洗衣** **洗衣▶風乾** **浸泡設定** 在「洗衣」、「洗衣▶風乾」「浸泡設定」中選擇想要運轉的按鍵按下，選擇程序。
- 3 **自設** 按下「自動清潔」，進行設定。  
想要解除設定時，請再按一次。
- 4 **起動/暫停** 一按即可按鍵 按下Start鍵。

設定完成時會通過顯示和蜂鳴器告知。

	設定時	嗶嗶
	解除時	嗶

●設定的操作會在按下Start鍵後被記錄。

●即使從清洗開始運轉也會作動。

●設定了「自動清潔」的話，在脫水行程中清潔功能會作動，故使用自來水的量約會增加9L。並且，脫水運轉時間會延長5分鐘左右。

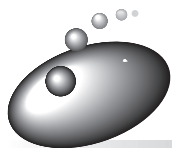

# 兒童安全鎖

為避免受傷及保護兒童的安全，在清洗第1回的脫水開始前，蓋子會自動上鎖。

## 要打開上蓋時

**起動/暫停**  
一按即可按鍵

按下

洗衣作動停止，鎖定狀態就會解除。

## 再度啓動

關閉上蓋

**起動/暫停**  
一按即可按鍵

按下

上蓋被鎖住。

■ 洗滌的給水後可以設定將蓋子上鎖。(安全鎖模式)

- 1 關閉蓋子，按電源鍵 **關/開**。
- 2 按 **洗滌** 3秒以上。
  - 要解除設定時，請按 **洗滌** 3秒以上。
  - 安全鎖模式的設定內容會記憶到下回。
  - ※ 要解除設定時請再進行一回以上的操作。
- 3 關閉電源。

設定

解除





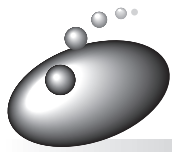

# 希望變更提示旋律音(蜂鳴)

旋律警告音可以改變為3種提示旋律音與電子蜂鳴音。  
另外，也可以取消終了旋律音(蜂鳴)、終了預告音。請依下述程序設定。

## ■結束旋律音(蜂鳴器)變更方法

- 1 按下電源  鍵
- 2 每次按下  鍵3秒以上，就會如以下切換。



- 各旋律音響起即設定完成。無音樂(有按按鈕的聲音)時，會發出「嗶」聲，無音樂時會發出「嗶」聲，通知設定完成。

## ■終了預告音(約10分前的鐘聲)變更方法

按下電源鍵後，按下  鍵3秒以上就可以取消。

要恢復原來狀態時，請進行相同的操作。

設定完成會發出「嗶嗶・終了預告音」聲通知。

設定解除會發出「嗶嗶嗶」聲通知。

(脫水中，安全開關因衣物不平衡而重新作動進行脫水時，預告音不會響)。

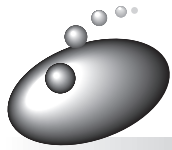

# 使用上應注意事項

## ⚠ 警告



### 有可能受傷

- 如果脫水結束時，即使蓋子的鎖定狀態被解除，洗衣・脫水槽還是在旋轉，請立即停止使用，並且委託修理。

## ⚠ 注意



### 勿放入過多洗滌物

- 衣物會超出洗衣・脫水槽造成破損、塑膠零件破損。  
有關洗滌量  12
- 有時候會造成洗衣時間會變長、風乾不均勻。

■為了讓產品不會發生錯誤作動、破損或故障，請遵守以下的注意事項。



### 勿在運轉中拔下插頭

- 可能會造成機器故障，若因故必須拔時，請務必按暫停鍵或將電源關掉後，再拔下插頭。



### 請勿在進氣窗開著的狀態下開關上蓋

- 將造成破損或故障。



### 勿靠近電視機或收音機

- 會使電視機產生斜線干擾，電視機、收音機產生雜音。



### 請勿用銳利物品按壓按鍵

- 將造成破損或故障。



### 使用漂白劑後要充分清洗

- 洗衣時若使用漂白劑或含有次氯酸鈉等藥劑，請在充分清洗後(不殘留氣味的程度)再風乾。  
若將殘留有漂白劑的衣物風乾，會縮短機體的壽命。

順手的  
洗衣的

保養、  
售後服務

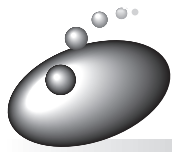

# 「槽風乾」行程(清潔防黴)

## 保養的方法

利用20分鐘風乾，洗衣・脫水槽內，抑制黑黴的產生。

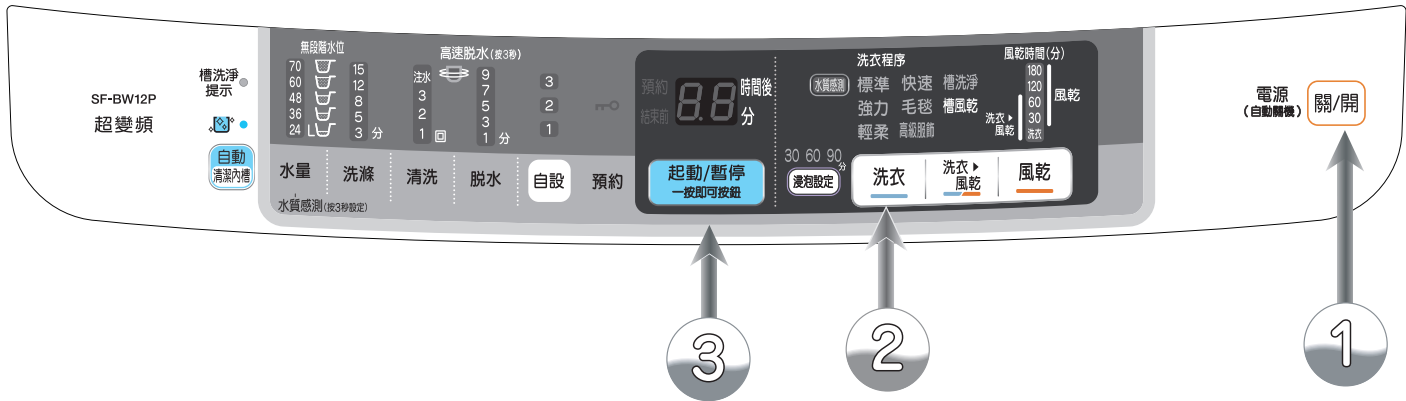

① 按下電源鍵 **關/開**，啓動電源。

② 按下 **洗衣** 鍵，選擇「槽風乾」。

③ 關閉蓋子，  
按下 **起動/暫停** 鍵。  
〔用音樂聲通知開始〕。



槽風乾運轉終了。  
〔以音樂聲（蜂鳴聲）通知〕。

- 每按一次，燈的亮起位置就會移動，切換行程。
- 「槽洗淨」行程 59
- 請勿放入衣物。
- 打開進氣窗，槽風乾的效果會比較好。

### 「槽風乾」行程的運轉內容

約脫水20分鐘



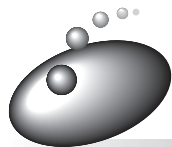

# 「槽洗淨」行程(清潔防黴)

## 保養的方法

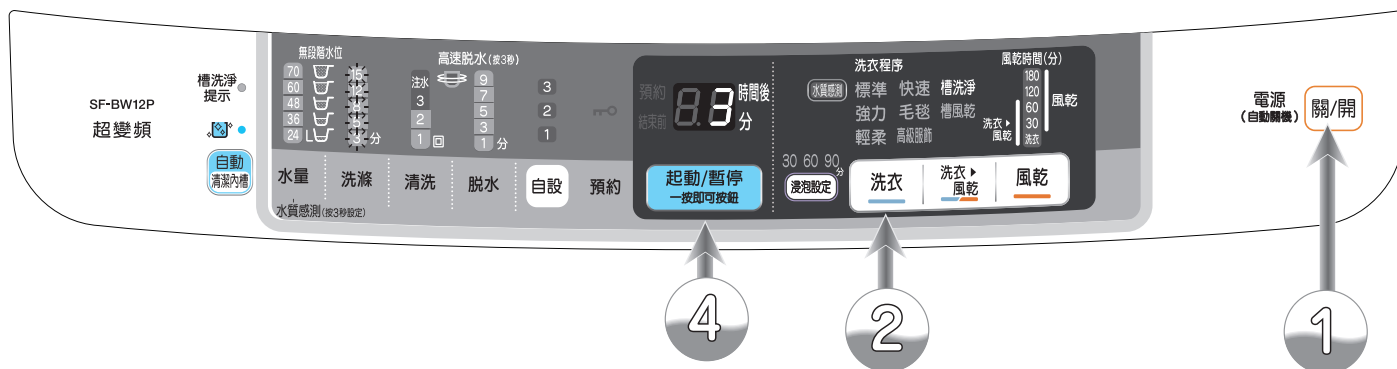

1 按下電源鍵 **關/開**，啟動電源。

2 按下 **洗衣** 鍵，選擇「槽洗淨3小時」或「槽洗淨11小時」

3 將洗衣槽清潔劑放入洗衣・脫水槽內關閉蓋子。

(清洗結束後約30分鐘風乾運轉(自動運轉)。為了風乾洗滌・脫水槽，抑制黑黴產生)。

4 按下 **起動/暫停** 鍵。  
〔用音樂聲通知開始〕。

槽洗淨運轉終了。〔以音樂聲(蜂鳴聲)通知〕。

- 請直接將洗衣槽洗滌劑放入洗衣・脫水槽內。
- 雖然不銹鋼槽不容易附著肥皂屑、黴菌，不過長時間使用後，有時候還是會有肥皂屑。請從平常的保養(3小時)與大清理(11小時)等2行程中選擇，清洗洗衣・脫水槽。
- 每按一次，燈的亮起位置就會移動，切換行程。☞ 58
- 「3小時」行程請以2個月1回為標準，「11小時」行程，請在有肥皂屑時、想要清理時使用。

- 進行攪拌與浸泡後，進行清洗、脫水。(分別是約3小時、11小時)
- 洗衣槽清潔劑請使用以下。  
「3小時」行程：  
市售的鹽類漂白劑500mL  
「11小時」行程：  
市售的洗衣槽清潔劑(鹽類/1500mL)

- 請勿使用平常在用的洗滌劑。沒有洗淨效果。
- 請勿放入衣物。
- 最後脫水時，打開進氣窗，槽風乾的效果會比較好。

### 關於建議槽洗淨的預知提醒

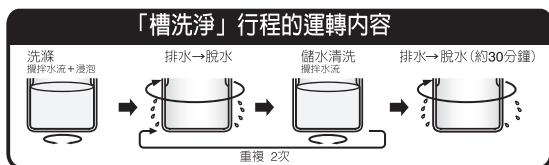

- 通過槽洗淨提示處的LED的閃爍來提醒。(2個月~3個月一回) 打開電源時，如果上述的LED在閃爍的話，建議進行「槽洗淨(3小時)」程序。

槽洗淨提示



- 運行「槽洗淨」程序後，下回再開電源，LED將不再閃爍。直至下回槽洗淨時期。
- 運行「槽洗淨」以外的程序後，即使下回再開電源，(共3回)，LED將依然閃爍。到第4回將自動消除，直至下回槽洗淨時期。

保養、售後服務

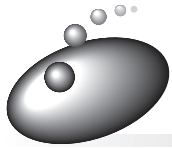

# 保養的方法

## 「自動清潔」就是

為了將洗滌槽看不見的髒污沖洗掉、更乾淨地洗滌，推薦任何時候都設定為有「自動清潔」的功能。

- 「自動清潔」在以下行程要進行脫水時作動。  
「標準」、「強力」、「輕柔」、「快速」、「浸泡設定」、「洗衣▶風乾」。
- 若設定了「自動清潔」，在脫水行程前，清潔功能會作動，故使用自來水的量約會增加9L。  
並且，脫水運轉時間會延長5分鐘左右。

### 關於脫水的作動

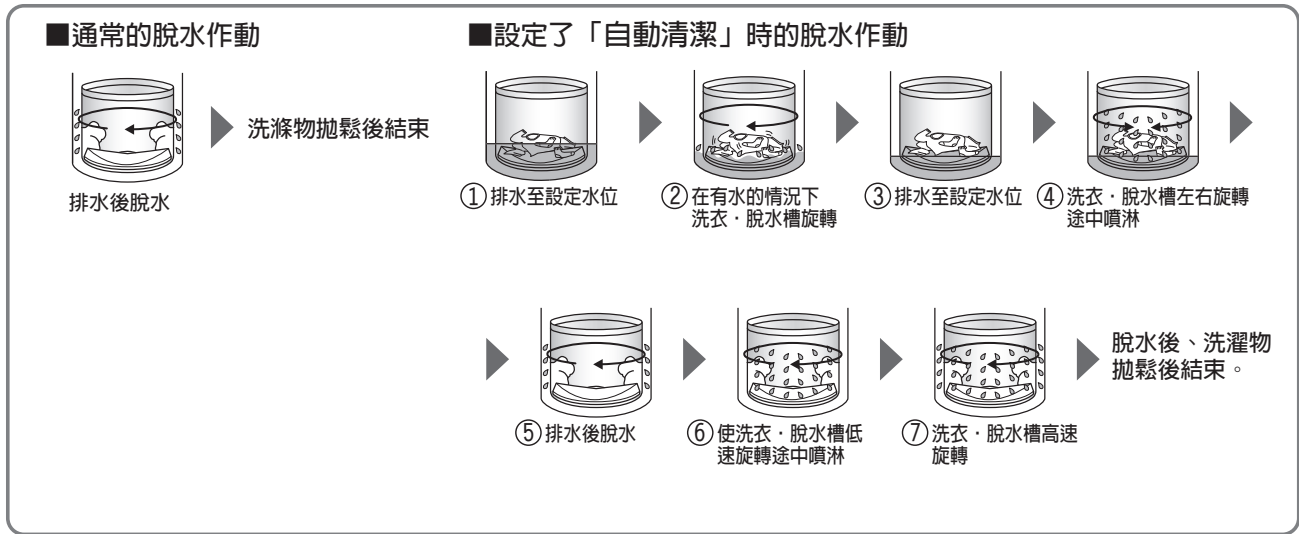

- 「自動清潔」功能即使從清洗開始運轉，也會作動。
- 運轉途中無法進行設定/解除。
- 以下情況「自動清潔」功能會被自動解除。
  - 手動設定到脫水1分鐘時
  - 設定為僅脫水時
  - 設定為無脫水時

- 「自動清潔」功能在工廠出貨時未被設定。
- 「自動清潔」功能可設定也可解除。（設定方法 56）  
（設定或解除的操作，會在按下Start鍵時被記錄。）
- 設定了「自動清潔」的話，「自動清潔」按鈕上的顯示會亮燈。

設定時	解除時
 亮燈	 熄滅

- 根據髒污的種類及程度，有時候「自動清潔」也有無法將髒污沖洗乾淨的時候。
- 全自動洗衣機的使用間隔過長，長時間不用的時候，「自動清潔」有可能無法把髒污沖洗乾淨。
- 「自動清潔」是沖洗洗衣·脫水槽污垢的功能，為了有更好的效果，推薦與「槽洗淨」功能並用。

## 洗衣・脫水槽生銹時應注意

不銹鋼槽具有不容易生銹的特質，但是發生下列情況時，也可能會生銹。

- ① 將容易生銹的髮夾或別針等鐵製品，殘留或碰觸放置在洗衣・脫水槽內時。
- ② 將混入鐵銹或鐵粉的水倒入洗衣・脫水槽內，鐵銹黏在洗衣・脫水槽時。

發現生銹時，請用市售的乳狀清潔劑沾在海綿或布上清除生銹處。

(詳情請參照乳狀清潔劑的標示)

- 金屬刷子很容易刮傷洗衣・脫水槽，讓洗衣・脫水槽容易生銹，故請勿使用。
- 為防止生銹請謹守以下事項。
- 請勿長時間將水或含氯的漂白劑存放在洗衣槽內。

## 柔軟精投入盒的保養(如掉落會造成破損，處理時請注意。)

■若有柔軟精殘留，請將柔軟精投入盒拆下，然後用水沖洗。



- 有嚴重髒污時，請先用約40°C的熱水浸泡約5分鐘，再用牙刷等刷洗。
- 裝回洗衣機前，請先將盒內的水份拭乾。
- 凍結時請在柔軟精投入盒內倒入約40°C熱水。

## 給水盒的保養

定期確認給水盒內是否有柔軟精殘留，如有殘留時，請清理。另外、如有以下的情形就必須清理。

- 誤放入柔軟精以外的洗滌劑等時
- 投入柔軟精後長時間放置(12小時)時

保養時請務必拔掉電源插頭。以防萬一受傷。

### 1 拆下柔軟精投入盒

16

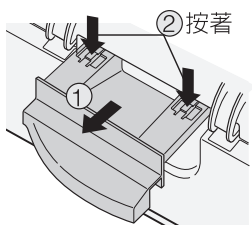

- ① 將盒子拉出來到不能再拉，
- ② 按著盒子的突起部，往前拉。

### 2 拆下內部的蓋子後洗乾淨

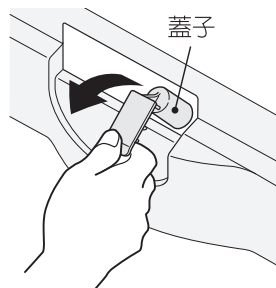

- 請從柔軟精投入盒的取出口，夾住蓋子取出。

### 3 從柔軟精投入盒的取出口倒水，用牙刷等刷洗內部

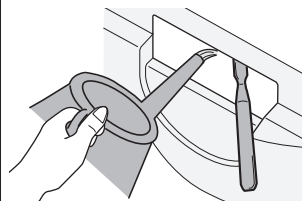

- 請從柔軟精投入盒的取出口，將漏斗等放到裡面清洗。
- 請注意不要讓水溢出後，弄濕周圍。

### 4 將蓋子裝回去

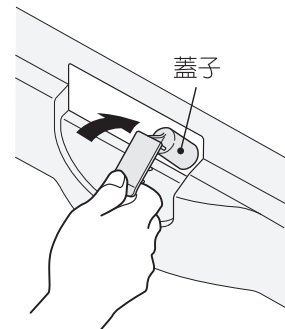

- 蓋子有安裝方向。請如圖放入。
- 將蓋子裝回時，請確實壓入到底。(否則柔軟精會無法正常投入)

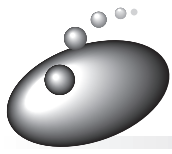

# 保養的方法(續)

## 洗衣劑托盤的保養

請將洗衣劑托盤拆下清洗。

- 如有洗衣劑、柔軟精殘留，請擦拭或用水沖洗。
- 髒污嚴重時、有線屑阻塞時，請浸泡在約40°C的熱水中5分鐘後，用牙刷刷洗。
- 裝回洗衣機前，請將洗衣劑托盤的水份擦乾。

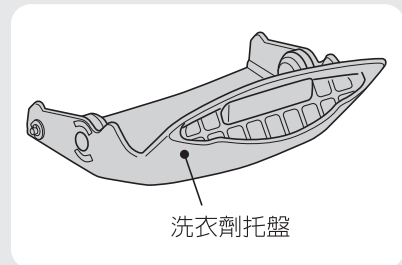

### ■ 洗衣劑托盤的拆卸方法

將洗衣劑托盤往上壓，同時將一邊往內側彎，然後一次一邊將插銷拆離插銷孔。

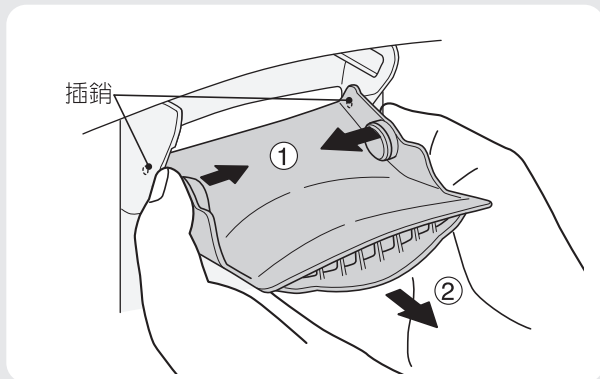

### ■ 洗衣劑托盤的安裝方法

洗衣劑托盤的插銷，一次一邊插入投入口的插銷孔。

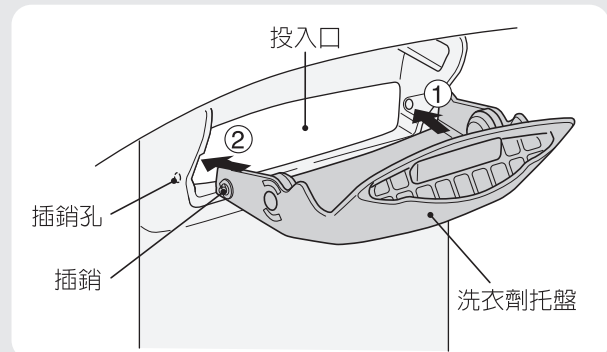

## 線屑濾網的保養 (請在每次洗衣時進行)

**1** 按著扣鉤往前壓倒，取出濾網。

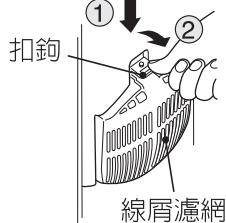

**2** 從線屑濾網蓋，將濾網拆下。

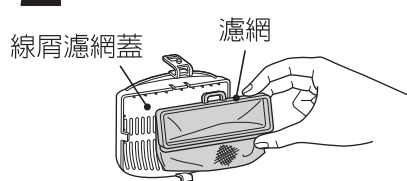

**3** 去除線屑後沖洗。阻塞嚴重時，以牙刷刷洗。洗完後將濾網裝回。

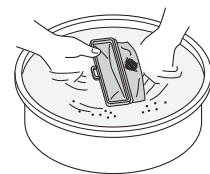

**4** 將濾網的角穴裝入蓋子的凸部後，確實嵌入左右的扣鉤。  
(請將濾網的角穴的突起部放入到位於線屑濾網蓋側)

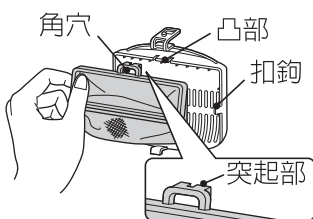

**5** 將濾網裝回洗衣・脫水槽。

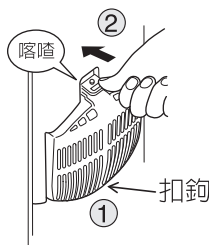

- ① 放入線屑濾網蓋下部的扣鉤
- ② 將扣鉤壓入直到聽到「喀嗒」聲

### 要求事項

- 線屑濾網是消耗品。濾網破損時，請向經銷商購買。  
線屑濾網 (配件編號SF-BW12M 018) 71

### ⚠ 注意

- ❌ 取出線屑濾網時，不要讓髮夾、硬幣等掉入洗衣・脫水槽的凹陷處
  - 否則有可能在洗衣中發生異常聲音、塑膠零件受損、故障、漏水。
- ❌ 在拆下線屑濾網的狀態下，不要洗衣。
  - 有可能損傷衣物。
- ❗ 正確安裝線屑濾網
  - 否則有可能損傷衣物、濾網。

## 注水口的保養

注水口是淋浴狀注水用的孔。長期間使用後，注水口會阻塞垃圾、洗衣劑，造成水不容易流出，或是水從淋浴的孔以外的地方流出，因此請定期進行保養。

- 請用牙刷刷洗淋浴的孔。

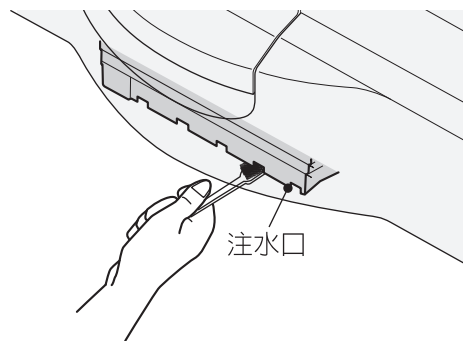

### 警告



保養時請拔掉電源插頭。  
以防受傷。

## 給水口的保養

如有垃圾阻塞會造成水不容易流出。

- 1 關閉水龍頭，拆下給水管。  
(拆卸方法 請參閱 66)

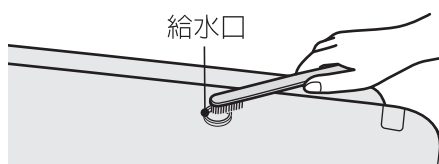

- 2 將阻塞在給水口的濾網上的垃圾清除。
  - 如果垃圾很難清除時，就用尖嘴鉗等前端尖銳的工具將濾網拆下後清洗。

**注意** ● 濾網拆下後請裝回。如不裝回會造成給水閥故障。

## 本體的保養

### 警告



保養時請拔掉電源插頭。

- 否則有造成觸電、受傷。



保養時勿直接在本體各部位灑水。

- 否則有可能因觸電、短路造成火災。

### 注意



不要用揮發油、信納水、清潔劑、鹼性清潔劑、弱鹼性清潔劑、蠟等擦拭，或用刷子刷。

- 否則會造成零件破損、變色、受傷。
- 使用化學抹布時，請依照注意事項的說明。



洗衣機蓋子的塑膠部分、本體外框有附著清潔劑，要立即擦拭乾淨。

- 如放置不管會造損傷。

- 本體、面板部髒污時請用柔軟的布擦拭。

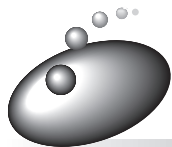

# 保養的方法(續)

## ⚠ 注意



停水後或是拔下注水管再新安裝時，請關閉水龍頭，選擇「槽洗淨」行程，按起動鍵後，慢慢打開水龍頭（長時間未使用時，同上。）

- 給水管、自來水管內留有空氣，由於空氣被壓縮，有可能造成機體破損、漏水或導致受傷。

## 擔心會結冰時

**1** 關閉水龍頭。

**2** 選擇「槽洗淨」行程，按下起動鍵，運轉。

**3** 拆下給水管後讓其朝下。  
● 附著在給水管內的水滴會滴落，所以請在給水管的前端放置水桶等接水。

**4** 運轉30秒後停止。  
● 去除給水管內的餘水。

**5** 放下排水管。

**6** 設定只要「脫水」，運轉約1分鐘左右。☞ 48

**7** 關閉電源。  
● 去除洗衣・脫水槽與排水管內的積水，讓排水活門保持開啓狀態。

在寒冷地區使用擔心結冰時，請在洗衣機の後側(少部)覆蓋毛毯、柔軟的布保持溫暖。

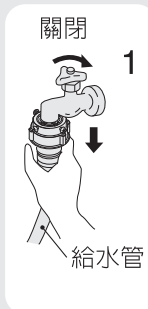

## 萬一已經結冰時

**1** 將給水管拆下，浸在約40°C左右的熱水裡。  
(拆卸的方法 ☞ 66)

**2** 將2至3L約40°C的熱水倒入洗衣・脫水槽中放置約10分鐘。

**3** 接上給水管後打開水龍頭。  
(安裝方法 ☞ 66)

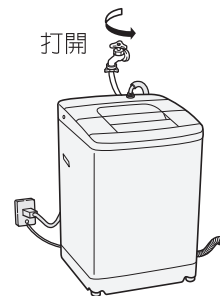

**4** 啓動電源，按下起動鍵後等待。  
(讓給水活門解凍)

通電時的熱氣可以讓給水活門解凍而開始給水。  
(約20分鐘)

**5** 確認以下2點。

- ① 是否可以用手轉動洗衣・脫水槽  
→ 確認旋轉情況
- ② 打開電源開始「只有排水」☞ 48的行程檢查起動後是否可以排水  
→ 確認排水情況

※無法確認時，請重複2~4的作動。



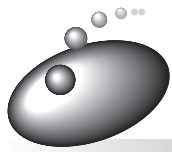

# 安裝

洗衣機的安裝，請務必委託購買的經銷商或水電行實施。  
詳細情形請參考「安裝說明書」。

## 警告



請務必裝上接地線。

- 若未安裝接地線，漏電時會觸電。接地線的安裝，請務必委託電器行或購買的經銷商實施。

## 注意



安裝後、移設後等水龍頭的連接改變後，先打開水龍頭確認是否會漏水。

- 螺絲若鬆弛可能會因漏水而發生意外災害。

## 便捷連接器的安裝方法

### 便捷連接器的安裝方法

## 注意



水龍頭及便捷連接器勿碰觸到本體。

- 會因震動造成漏水。



請務必使用便捷連接器，確實將連接器 ② 鎖緊。

- 若使用附屬規格品以外的便捷連接器，將造成漏水。
- 長期使用後螺絲、連接器鬆弛，有可能因漏水發生意外災害。
- 請定期檢查，如鬆弛務必再鎖緊。

- 請確認水龍頭的直徑。
  - 直徑在18mm以上時，取下連接器套環。

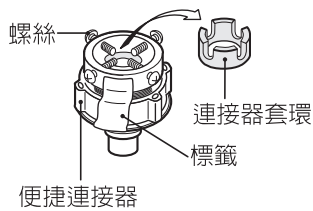

- 確認連接器套環 ① 與 ② 的間隙 (約6mm)。
  - 將連接器 ② 朝箭頭方向旋轉，調節間隙。

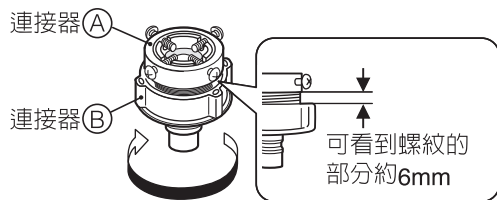

- 將連接器 ① 的4個螺絲擰鬆到能插入水龍頭，然後將連接器 ① 套在水龍頭上。

- 先用手將牆壁側的螺絲鎖上，然後將螺絲均等地轉緊，讓水龍頭位於襯墊的中心。

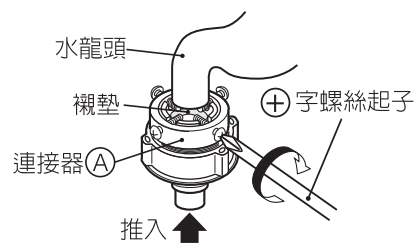

- 將連接器 ② 朝箭頭方向旋轉，讓連接器 ① 與 ② 的間隙在4mm以下。

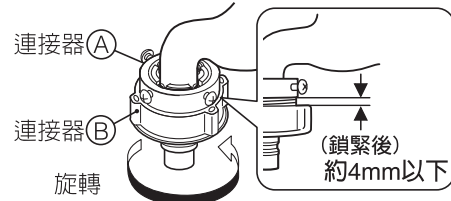

- 長時間使用後，若螺絲、連接器 ①、② 變鬆弛，可能會因漏水而造成意外傷害。請依照上述2~5項作動重新安裝。即使重新安裝後仍有漏水情形，請更換便捷連接器跟給水管。(搬遷時等要重新安裝便捷連接器時，也請用相同方式進行作業)

保養、售後服務



# 安裝(續)

## 給水管的安裝、拆卸方法

### ⚠ 注意



螺絲、便捷連接器、連接螺母如果鬆弛，有可能因漏水而發生意外災害。

- 給水管及便捷連接器請使用附屬品。
- 長時間使用後鬆弛時，請再鎖緊。
- 螺絲、便捷連接器再鎖緊、重新安裝後，仍有問題時請更換便捷連接器、給水管。

### 水龍頭

#### ■ 安裝方法

- 1 壓下滑環插入便捷連接器上。
- 2 放開滑環將它壓入給水管，直到聽到「咁青」聲為止。
  - 請確認給水管的扣鉤確實鉤住便捷連接器的扣鉤部。
  - 請用手輕拉給水管，確認無法輕易拔出。

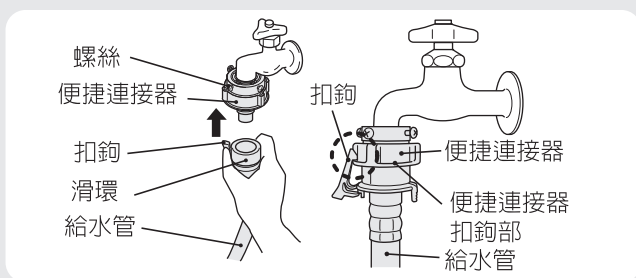

#### ■ 拆卸方法

- 1 關閉水龍頭。
- 2 選擇「槽洗淨」行程，按下起動鍵運轉約10秒。
  - 避免拆卸時水噴出來。
- 3 拆下扣鉤，一邊按下滑環同時拆下給水管。

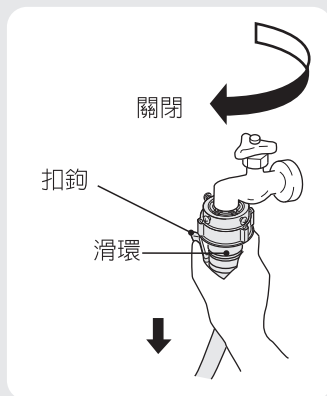

### 機體

#### ■ 連接螺母的安裝方法

### ⚠ 注意



確實將給水管與機體間的連接螺母鎖緊。

- 避免漏水。

將螺母朝箭頭方向旋轉，往給水口確實轉緊。

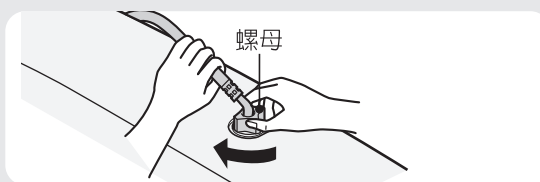

- 若未將螺母確實鎖緊，將導致漏水。

#### ■ 連接螺母的拆卸方法

- 1 關閉水龍頭。
- 2 選擇「槽洗淨」行程，按下起動鍵運轉約10秒。
  - 避免拆卸時水噴出來。
- 3 將螺母朝箭頭方向旋轉拆下。

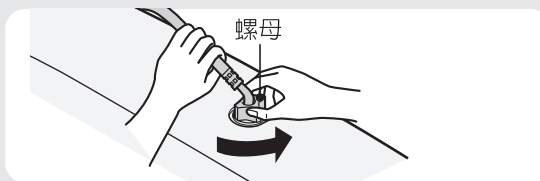



# 認為發生故障時

## 異常指示

發生下列狀況時會以顯示燈閃爍或蜂鳴告知。  
但是有可能發生錯誤偵測的情形，所以如果按下暫停鍵，再次啟動，仍然發生異常指示時，請進行以下的檢查。

顯示	通知內容	檢查部位	處理
	<b>無法給水</b> (經過40分鐘後仍未到達滿水位，或是經過8分鐘後仍未到達規定水位(約10L))	<ul style="list-style-type: none"> <li>給水管是否確實安裝？</li> <li>水龍頭是否全開？</li> <li>自來水是否結冰？</li> <li>是否在斷水中？</li> <li>給水口的網口上是否堵塞？</li> </ul>	<p>起動/暫停 —後即可放蓋</p> <p>排除異常</p> <p>再度運轉</p>
	<b>無法排水</b> (5分鐘後排水仍未中止)	<p>請檢查排水管</p> <ul style="list-style-type: none"> <li>排水管是否放下？</li> <li>排水管是否有破損？</li> <li>頭端是否浸泡在水中？</li> <li>是否被砂石、泥土、線屑等物堵塞？(檢查排水口)</li> <li>排水管是否結冰？</li> <li>排水防臭閥內是否被線屑等雜物堵塞？</li> <li>排水管是否未正確安裝？ 安裝說明書</li> </ul>	<p>再度運轉</p>
	<b>洗衣·脫水槽無法旋轉</b> (槽旋轉洗滌、清洗、旋轉灑水清洗、脫水、槽反轉攪拌)	<ul style="list-style-type: none"> <li>上蓋是否蓋好？</li> </ul>	<p>關閉</p> <p>再度運轉</p>
	<b>脫水中途停止</b>	<ul style="list-style-type: none"> <li>洗滌物是否偏向一邊？</li> </ul>	<p>暫停將偏向的情況修正後關閉上蓋再起動</p>
	<b>上蓋無法鎖定時</b> (蓋子沒有完全蓋好時)	<ul style="list-style-type: none"> <li>上蓋下方是否有異物？</li> </ul>	<p>清除異物</p> <p>再度運轉</p>
	<b>槽無法旋轉</b> (洗滌、清洗、脫水)	<ul style="list-style-type: none"> <li>洗滌物是否偏向一邊？</li> <li>洗衣機是否成水平？  安裝說明書</li> </ul>	<p>暫停將偏向的情況修正後關閉上蓋再起動</p>
	<b>蓋子鎖定無法解除</b>	<ul style="list-style-type: none"> <li>請先暫停，再重新啟動。</li> </ul>	<p>如果再次出現「E9」時，請委託修理。</p>
	<b>衣物鬆開異常</b> (衣物打結無法鬆開)	<ul style="list-style-type: none"> <li>風乾中、脫水中是否衣物偏向一邊、打結？</li> </ul>	<p>暫停將偏向、打結的情況修正後關閉上蓋再起動</p>
	<b>衣物鬆開異常</b> (衣物量太多，攪拌翼鎖住時)	<ul style="list-style-type: none"> <li>風乾中、脫水中是否衣物偏向一邊、打結？</li> <li>衣物量是否太多？</li> </ul>	<p>關閉電源，減少衣物量後，再次啟動電源</p>

- 出現以上所述的異常通報以外的顯示 (F○○、C○○)，有可能是因外來噪音等的影響，造成感應器無法正常偵測。  
請先按暫停後再次起動，若仍然出現異常顯示，請停止使用並委託修理。

保養、售後服務



# 認為發生故障時(續)

## 委託修理前

請再度確認以下各點

現象	原因
不運轉	<ul style="list-style-type: none"> <li>● 是否停電？</li> <li>● 電源保險絲、斷路器是否斷掉？</li> <li>● 電源插頭是否確實插上？</li> <li>● 電源開關是否有打開？</li> <li>● 水龍頭是否有打開？</li> <li>● 是否已經設定預約行程？  50</li> <li>● 是否確實按下開始鍵？</li> </ul>
不給水 不攪拌 洗衣・脫水槽不旋轉 不脫水	請參照「異常指示」的 <b>檢查部位</b> 。 67
不風乾	<ul style="list-style-type: none"> <li>● 洗衣・脫水槽裡是否有水？</li> </ul>
不能打開上蓋	<ul style="list-style-type: none"> <li>● 是否有打開電源？ (若在脫水途中切掉電源或是停電，則上蓋會保持鎖定狀態。) 再度打開電源後即可解鎖。</li> </ul>
發出異常聲音	<ul style="list-style-type: none"> <li>● 洗衣機是否傾斜，晃動不穩？  安裝說明書</li> <li>● 是否卡住髮夾或金屬異物？</li> </ul>
結束時未發出音樂（蜂鳴）	<ul style="list-style-type: none"> <li>● 是否已取消音樂（蜂鳴）設定？  57</li> </ul>
運轉中無法打開上蓋	<ul style="list-style-type: none"> <li>● 是否設定了兒童安全鎖（安全鎖模式）？  56</li> </ul>
漏水	<ul style="list-style-type: none"> <li>● 水龍頭的形狀是否合適？  安裝說明書</li> <li>● 便捷連接器的安裝跟連接螺母是否鬆弛？  安裝說明 66</li> </ul>
無法儲水 (以桶子倒水進去時)	<ul style="list-style-type: none"> <li>● 是否有打開電源？ (在排水中將電源關掉或停電使得排水活門保持開啓狀態。) 打開電源後活門即可關閉。</li> </ul>
斷路器跳開	<ul style="list-style-type: none"> <li>● 檢查冰箱等是否連接同一條線路？</li> <li>● 檢查是否使用15A以上專用插座？</li> </ul>
自動清潔的顯示消失	<ul style="list-style-type: none"> <li>● 是否選了不能設定自動清潔的功能？</li> <li>● 是否設定為不脫水？</li> <li>● 手動設定為脫水1分鐘或僅脫水、不脫水的話，「自動清潔」功能會自動解除。</li> </ul>
無法設定自動清潔	<ul style="list-style-type: none"> <li>● 是否選了不能設定自動清潔的功能？</li> </ul>
即便設定了自動清潔也不作動	<ul style="list-style-type: none"> <li>● 洗滌物是否偏向一邊不平衡？</li> </ul>

## ■有關電源自動關機

- 運轉結束後電源開關會自動關閉。
- 若在以下狀態下放置1小時不動，電源會自動切掉。
  - ① 暫停狀態
  - ② 外蓋打開狀態
  - ③ 如67頁的異常通報狀態(不含CP錯誤)
- 打開電源開關，不要按下開始鍵，放置5分鐘後電源會自動關閉。

## 以下狀況不是故障

現象		原因
給水	洗衣途中給水	● 洗衣中水位下降，就會自動補水
	清洗開始後即不給水	● 在排水、脫水作動後會開始進行清洗的給水
	安裝給水管後一打開水龍頭水就從給水口跑出來	● 因為使用水錘減壓閥，閥門的關閉必須花一點時間
	給水途中攪拌翼不旋轉，約1分鐘停止給水	● 由於外在噪音等的影響，所以感應器的偵測需要花一點時間
	清洗給水中進行排水	● 因為是在脫水作動中檢測到有泡沫的狀態。依洗衣劑的種類、量而異，有時候會偵測泡沫的狀態。
聲音	用手轉動洗衣・脫水槽時發出「刷刷」聲	● 為減低脫水時的振動，平衡環所發出的聲音
	洗衣開始時、槽旋轉洗滌開始時、脫水開始時等，發出「喀喳」聲。同時在攪拌作動時，發出「卡滋卡滋」的反轉聲。	● 離合器切換作動的聲音(聲音的大小會隨時間而異)
	脫水的最後發出「嘎嘎」聲	● 因制動器作動所發出的離合器的反轉聲。(聲音的大小會隨時間而異)
	洗衣運轉開始時發出「喀拉喀拉、吭咚吭咚」的旋轉聲音	● 內部齒輪的回音。有水就聽不到了。
	洗衣開始、脫水的最後發出接觸聲	● 洗衣量、質而異，在洗衣行程的開始、脫水行程的最後，有時候洗衣、脫水槽會接觸到外框。如果很在意洗衣行程的開始所發出的接觸聲，請將偏向一邊的洗滌物修正。
清洗	旋轉灑水清洗變成儲水清洗或注水清洗	● 因為洗滌物偏向一邊，安全開關作動的關係。(安全開關脫水20回就會作動1回)
	少量洗滌時、旋轉灑水清洗的水噴不到衣物	● 洗衣量少時，有時候不容易灑水，跟清洗的性能無關。
	脫水途中給水	● 因為洗滌物偏向一邊，安全開關作動的關係。(安全開關脫水20回就會作動1回) 下一次的清洗有時候會自動變成注水清洗。
	脫水途中變成清洗而給水	● 因為洗滌物偏向一邊，安全開關作動的關係。脫水、攪拌運轉將偏向的衣物分開後，再度脫水。
	間歇性的脫水	● 為了讓脫水更有效進行以及藉由感應器控制脫水次數之故。
	脫水中即使按暫停鍵也無法立即打開上蓋	● 制動器作動，在洗衣・脫水槽完全停止後才會解除兒童安全鎖的鎖定狀態。
	脫水中將電源切掉後即使打開電源，上蓋仍是鎖定的狀態	● 在脫水的慣性旋轉停止之前，兒童安全鎖的鎖定狀態不會解除(約3~5分鐘)。

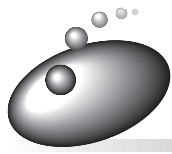

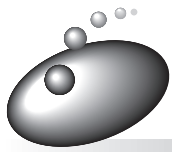

# 認為發生故障時(續)

現象		原因
有關水位	洗滌量水位太低	<ul style="list-style-type: none"><li>● 水位是設定在洗滌物稍微冒出水面的程度。藉由攪拌上下變換洗滌。</li><li>● 化纖、聚酯等輕的衣物，有時候水位會變低。</li></ul>
	洗滌量水位太高	<ul style="list-style-type: none"><li>● 濕的衣物、洗衣 ● 脫水槽裡有水殘留時，水位就會變高。</li></ul>
	洗滌途中排水	<ul style="list-style-type: none"><li>● 在有儲水的狀態開始運轉時，為了防止水量變多造成水噴出來，所以會排水。</li></ul>
線屑	擔心線屑	<ul style="list-style-type: none"><li>● 請在標準行程時，設定較高的水量、延長洗滌時間、設定儲水2回的清洗，就會比較容易清除線屑。</li></ul>
洗衣時間	已超過預約時間但洗衣尚未完成	<ul style="list-style-type: none"><li>● 給水量不足時，有時候完成的時間會超過設定的時間。</li></ul>
	剩餘時間增減	<ul style="list-style-type: none"><li>● 依給水的狀態修正剩餘時間。</li></ul>
風乾時間	過了設定時間但風乾還未結束	<ul style="list-style-type: none"><li>● 設定時間是進行風乾脫水的時間，實際的運轉時間會依鬆開作動、衣物偏向一邊修正，而延長5~30分鐘。(會因設定時間而異)</li></ul>
風乾程度	沒有乾	<ul style="list-style-type: none"><li>● 風乾程度會因衣物的量、種類、氣溫、濕度、季節、設置環境而異。</li><li>● 請參閱「風乾時間的標準」。☞ 54</li><li>● 有時候會因奈米鈦除臭去過敏濾網阻塞，造成風乾程度不一樣。(請清理奈米鈦除臭去過敏濾網。☞ 55)</li></ul>
電源開關	有時候電源按「關」後無法再按「開」起動	<ul style="list-style-type: none"><li>● 電源開關關閉後約5秒(在行程顯示燈號熄滅之前)無法再度操作。希望再起動時，請等到燈號熄滅後再按電源按鍵。</li></ul>
	即使啟動電源也無法立即亮燈顯示	<ul style="list-style-type: none"><li>● 啟動電源後會發出「嗶—嗶—」聲，約1秒後顯示燈號才會亮燈(因為是軟開關，所以微電腦內部處理需要一點時間)。</li></ul>
其他	初次使用時排水管流出水來	<ul style="list-style-type: none"><li>● 工廠進行出廠性能測試時的餘水。</li></ul>
	即使按下起動鍵攪拌翼旋轉，也不會顯示洗滌量與水量，而是維持在「- -」的顯示。	<ul style="list-style-type: none"><li>● 因為受外來噪音等的影響造成感應器無法正確偵測。請將電源關閉後再次啟動。</li></ul>
	洗衣 ● 脫水槽內潮濕	<ul style="list-style-type: none"><li>● 出貨前的檢查，由於是放入水後進行試驗，所以有時候會因外面的溫度凝結成水珠，殘留在洗衣 ● 脫水槽內。(使用上沒有問題)</li></ul>

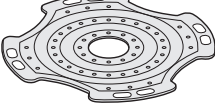

# 另售零件

請向日立的家電經銷商購買。

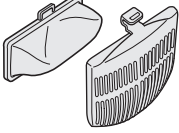
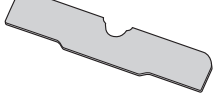
<p>■洗滌蓋(MO-F92) 配件編號(PCBW-S70G-017)</p> 	<p>■延長用排水管(約80cm) 配件編號(SF-BW12M 083) ●排水管的延長用。</p> 
<p>■線屑濾網(2組裝) 配件編號(SF-BW12M 018)</p> 	<p>■奈米鈦除臭去過敏濾網 配件編號(XQB70-GBX-015)</p> 

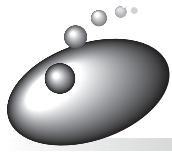

# 規格

## 機 體

型 式	SF-BW12P
種 類	全自動洗衣機
電 源	110V、60Hz
標準洗衣容量	11kg
標準脫水容量	(乾衣物)
標 準 水 量	70L (「標準」行程)
標 準 用 水 量	185L (「標準」行程)
消耗電功率	450W
洗 衣 方 式	渦捲式
自 來 水 壓	0.03~0.8MPa {0.3~8kgf/cm <sup>2</sup> }
外 觀 尺 寸	寬608mm×深590mm×高1030mm
質 量	約41kg

### 進口商：日立家電(台灣)股份有限公司

台北市南京東路3段65號2樓 TEL：02-2516-0500

E-mail 服務意見信箱：servicemail@hsct.com.tw

日立家電網站：www.hsct.com.tw

### 維修服務中心

台北 02-2771-8200

嘉義 05-236-1943

花蓮 03-852-9400

台南 06-260-6939

中壢 03-491-2219

高雄 07-522-9100

台中 04-22201133