

**HITACHI**  
Inspire the Next

# 使用說明書

保證書、安裝說明書另外附上

日立全自動洗衣乾衣機

型號 **SF-BD1200T**  
(左側開門型)



感謝您購買日立全自動洗衣乾衣機。  
請仔細閱讀本使用說明書，正確使用本機器。  
請在閱讀後，將保證書、安裝說明書、安裝洗衣乾衣機  
時的檢查表(設置確認書)一起妥善保管。

請務必詳閱「安全注意事項」 → P.10~14  
並正確使用。

# 目錄

## 使用前

|                                |       |
|--------------------------------|-------|
| ● 前言                           | 4     |
| · 特徵                           | 4     |
| · 出現較多回饋意見的問題                  | 5     |
| ● 各部份的名稱、附屬配件                  | 6     |
| ● 操作面板的功能                      | 8     |
| ● 安全上應注意事項                     | 10~14 |
| ● 使用上應注意事項                     | 15    |
| ● 洗滌的準備                        | 16    |
| ● 洗滌物的準備                       | 18    |
| · 分類和確認                        | 18    |
| · 洗滌物重量標準·放入滾筒的方法·將衣類放入滾筒時的標準  | 19    |
| ● 讓洗衣後結果良好的重點                  | 20    |
| · 事前處理                         | 20    |
| · 洗衣時·使用洗衣網時的注意事項              | 21    |
| ● 讓烘乾後結果良好的重點                  | 22    |
| · 根據洗滌物的種類,分別使用不同的烘乾運轉行程·建議    | 22    |
| · 為了減少衣物起毛球或產生靜電的情形            | 22    |
| · 減少皺褶的方法·為了避免烘乾不均勻·擔心衣類的縮小的時候 | 23    |
| ● 有關洗衣量和洗劑量等                   | 24    |
| ● 使用洗劑、漂白劑、柔軟精                 | 26    |
| ● 有關洗衣機門的開閉                    | 28    |
| · 洗衣機門的打開方法、關閉方法·運轉中想要打開洗衣機門時  | 28    |
| · 解除洗衣機門安全鎖時·有關兒童安全鎖           | 29    |
| ● 使用洗衣漿時                       | 30    |

## 使用方法

|  |       |
|--|-------|
| ● 進行洗衣/進行洗衣~烘衣                                   | 32    |
| · [標準][強力][手動設定][快速][燙整][夜間][柔和][毛毯][高級服飾][低溫烘乾] |       |
| ● 進行烘衣[標準][強力][燙整][夜間][低溫烘乾][棚架烘乾]               | 34    |
| · 有關衣類的縮小  | 35    |
| ● 使用清潔行程[除臭花粉][槽洗淨][槽烘乾]                         | 36    |
| · 可以外除臭花粉行程運轉的物品·烘乾棚架的安裝方法                       | 37    |
| ● 進行毛毯、被子的洗衣/進行洗衣~烘衣                             | 38    |
| · 洗滌物的準備   | 38    |
| · 單人尺寸毛毯的放入方法、雙人尺寸毛毯的放入方法                        | 39    |
| · 行程的設定~運轉·洗滌蓋的安裝/洗滌蓋的拆卸方法                       | 40,41 |

## 使用方法

|  |       |
|--|-------|
| ● 進行附有乾洗標籤衣類的洗衣 .....                                    | 42    |
| · 洗滌物的準備 .....   | 42    |
| · 行程的設定～運轉・洗衣終了後 .....                                   | 44,45 |
| ● 進行棚架烘乾 .....   | 46    |
| · 可以進行烘乾的物品・如果烘乾結束的話 .....                               | 47    |
| ● 自己設計行程 .....   | 48    |
| ● 以洗衣的「標準」行程進行部份運轉 .....                                 | 50    |
| · 「洗滌→清洗→脫水」「僅洗滌」「洗滌→清洗」「洗滌→脫水」「僅清洗」「清洗→脫水」<br>「僅排水、僅脫水」 |       |
| ● 進行預約 .....   | 52    |
| ● 全自動行程的運轉內容和能夠變更的內容 .....                               | 54    |
| ● 便於使用 .....   | 58    |
| · 溫水高洗淨 .....  | 58    |
| · 柔軟保護時・要解除和設定揉開脫水時 .....                                | 59    |
| · 溫度感應器控制・脫水開始的情況之調整 .....                               | 60    |
| · 乾燥情況的調整・想變更旋律音（蜂鳴）・結束預告音時 .....                        | 61    |

## 保養

|                       |    |
|-----------------------|----|
| ● 線屑濾網的保養 .....       | 62 |
| ● 洗劑盒 .....           | 64 |
| ● 供水口 .....           | 65 |
| ● 烘乾濾網 .....          | 66 |
| ● 烘乾濾網插入口・機體、滾筒 ..... | 67 |

## 認為發生故障時

|                        |    |
|------------------------|----|
| ● 異常指示 .....           | 68 |
| · 以下狀況不是故障 .....       | 70 |
| ● 有關電源自動關機 .....       | 77 |
| ● 萬一的時候 .....          | 78 |
| · 擔心會結冰時・萬一已經結冰時 ..... | 78 |
| ● 規格 .....             | 79 |
| ● 另售零件 .....           | 80 |

# 前言 (特徵)

說明有關滾筒式洗衣乾衣機的特長，和順手的洗衣、烘乾的重點。請仔細閱讀、加以使用。

## 大型滾槽洗淨・烘乾

- 在大型滾筒上將污漬從芯上去除



提起並展開洗滌物，有效地拍打洗滌。因為是大型滾筒，所以拍打洗滌的力度很強，可去除纖維裡層的污漬。

- 用大型滾筒將洗滌物充分展開進行柔軟烘乾。



將洗滌物甩開，進行柔軟烘乾。洗滌物展開，重疊也少，會充滿快速的溫風。

## 乾透烘乾 (2段水冷除濕式)

- 因為「水冷除濕方式」是在烘乾時用水冷卻洗滌物的濕氣，變成水分後排出，所以能快速舒適地進行烘乾，控制室內的溫度上升和濕氣結冰・發黴。

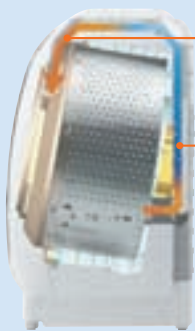

- ① 用加熱除濕的風烘衣。
- ② 用水有效地對潮濕空氣進行除濕。

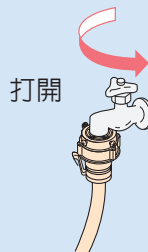

打開

烘乾濾網

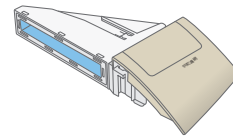

由於用水進行冷卻、除濕，因此烘乾時，也請打開水龍頭進行運轉。

每次烘乾時，請您清理烘乾濾網，否則會影響烘乾效果。

→ P.66,67



## 中途想打開洗衣機門時...

- 為了安全起見，在洗滌或烘乾過程中，將會鎖住洗衣機門。解除方法如下。

### 洗滌時

按  (起動/暫停) (起動) 按鈕

洗衣機門兒童安全鎖會被解除。只有開始運轉後的2~5分鐘或脫水過程中才可打開。「柔和」行程的脫水時，在冷卻運轉結束前，不能打開洗衣機門。

### 烘乾時

按  (起動/暫停) (起動) 按鈕

由於滾筒內部溫度很高，所以會在冷卻3~15分鐘之後，解除洗衣機門的安全鎖。開始烘乾運轉後15~40分鐘（因行程和洗滌物量而異），即使暫停了，也可重新起動。其後進行冷卻運轉後，電源被切斷。想再次運轉時，請接通電源後運轉。

「高溫」燈亮燈時，內部很熱，因此在未冷卻前不能打開洗衣機門。

### 注意



烘乾過程中或運轉結束後，請勿觸摸滾筒和洗衣機門周圍的金屬部位、洗滌物的拉鏈和金屬鈕扣，否則會導致燙傷。

## 出現較多回饋意見的問題

### 良好洗滌效果的重點

- 洗滌：● 毛巾等出現粗糙感時 → P.72
- 殘留線屑、洗劑時 → P.20, 21, 74, 75
- 染色、發黑時 → P.20, 21
- 烘乾：● 烘乾起皺、斑點、縮小時 → P.23, 74

- 如果洗少量洗滌物，需花費時間，剩餘時間顯示畫面顯示「C04」 → P.19, 68
- 有關聲響和振動 → P.70, 71
- 有關可使用的洗劑種類 → P.24, 25
- 洗衣機門無法打開、關閉 → P.28, 29, 73
- 不運轉、中途停止 → P.71
- 剩餘時間顯示畫面顯示「C06」 → P.68, 75
- 剩餘時間顯示畫面顯示「C17」 → P.62, 69
- 烘乾濾網的保養 → P.66, 67
- 線屑濾網的保養 → P.62, 63
- 柔軟精投入口殘留水份 → P.76
- 有關墊子類的洗滌・烘乾 → P.18, 19

來自使用者的各種回饋意見。



# 各部份的名稱、附屬配件

■ → 後的數字為主要說明頁數。

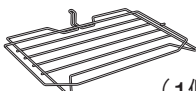
| 附屬配件 (請參閱「安裝說明書」)  |   |
|--|---|
| <b>便捷連接器</b><br><br>(1個)                | <b>腳套</b><br>(調整高度用)<br>6mm<br>3mm<br><br>(4個) |
| <b>給水管</b><br><br>(1條)                 | <b>吸入噴嘴</b><br>→ P.67<br><br>(1個)            |
| <b>烘乾棚架</b><br>→ P.37, 47<br><br>(1個) | <b>卸下輸送用螺栓的螺絲扳手</b><br>→ 安裝說明書<br><br>(1個)   |
| <b>輸送用螺栓</b><br>→ 安裝說明書<br><br>(2個)   | <b>蓋子</b><br>→ 安裝說明書<br><br>蓋子 (2個)          |
| <b>水平器</b><br>→ 安裝說明書<br><br>(1個)     |   |

洗劑盒 → P.26, 27, 64

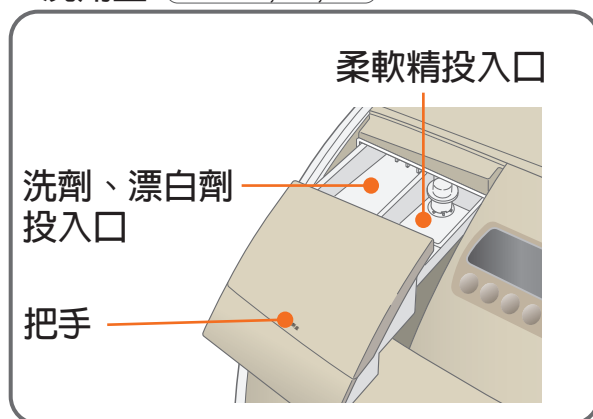

滾筒(洗滌、脫水槽)

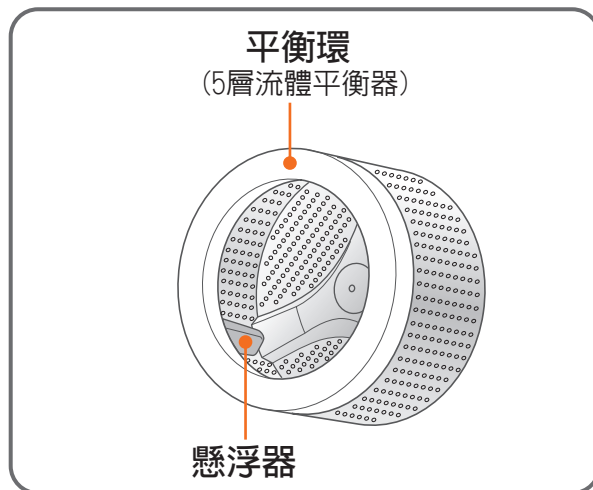

線屑濾網 → P.62, 63

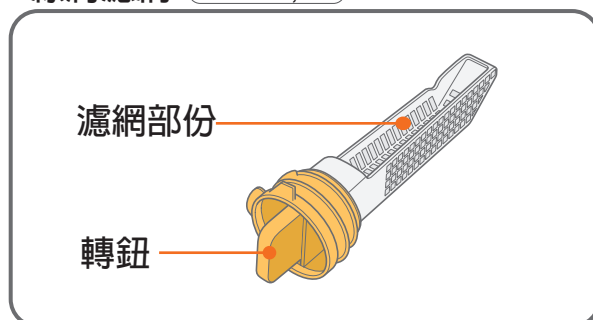

烘乾濾網 → P.66  
(超級奈米鈦除臭烘乾濾網)

烘乾濾網插入口  
→ P.67

供水口  
→ P.65

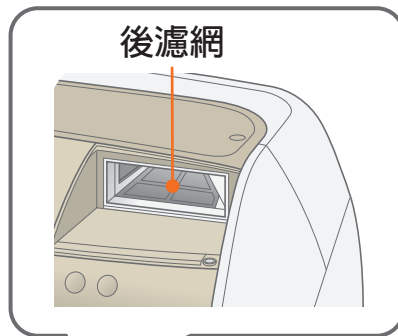
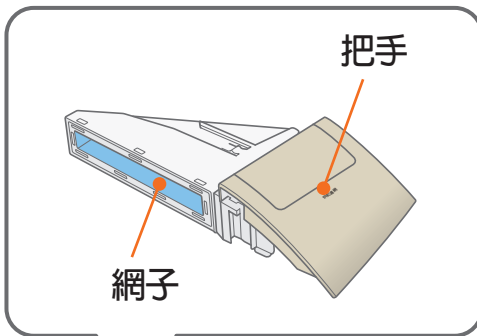

操作面板

電源開關

洗衣機門開起按鈕

電源線

接地線

洗衣機門

排水管

洗衣機門安全鎖

洗衣機門襯墊

調整腳 → 安裝說明書

(可以調整前面右側的腳的高度。)

# 操作面板的功能

## 提示顯示

- 高溫** ● 滾筒內部為高溫時，亮燈或閃爍。
- 兒童安全鎖 (洗衣機門兒童安全鎖)** ● 洗衣機門被鎖住期間，亮燈或閃爍。  
→ P.28, 29
- 烘乾濾網** ● 烘乾濾網堵塞時，亮燈或閃爍。  
→ P.66, 67
- 線屑濾網** ● 線屑濾網堵塞或安裝不正確時，「洗衣」行程或「洗脫烘」行程運轉亮燈。  
→ P.62, 63

## 剩餘時間、預約時間顯示

- 運轉起動後顯示剩餘時間的標準。
- 每次按預約按鈕，預約設定時間被顯示出來。
- 起動後只有「預約」「兒童安全鎖」會亮燈。 → P.52

## 洗劑量標準顯示 → P.24

洗劑量以濃縮粉末洗劑為基準。

## 可以變換運轉內容 → P.50, 51, 54~57

可以切換「洗滌」、「清洗」、「脫水」、「烘乾」的內容或組合。

- 起動後按「暫停」加以變更。「洗滌」結束則無法進行變更。
- ※ 運轉「僅洗滌」時，不能變更洗滌模式。
- 也有無法進行內容變更的行程。

## 進行預約 → P.52, 53

可以讓它在幾小時後結束運轉，或在3~12小時之間以1個小時為單位進行預約。

- 有些行程沒有預約設定的功能。
- 「烘乾」「清潔」運轉的行程皆無法預約。

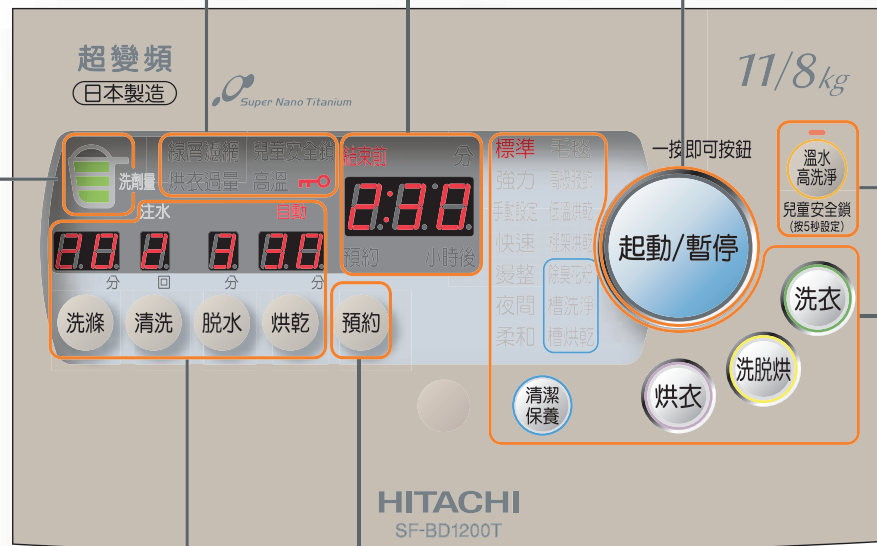

## 運轉中的顯示實例 (顯示閃爍)

|  |               |  |                              |  |                 |            |
|--|---------------|--|------------------------------|--|-----------------|------------|
|  | 「洗滌(15分鐘)」運轉中 |  | 除泡運轉中(「洗滌」運轉時)(循環亮起。) → P.73 |  | 剩餘時間(大約)：1小時30分 | → P.24     |
|  | 「清洗1」運轉中      |  | 除泡運轉中(「清洗」運轉時)(循環亮起。) → P.73 |  | 剩餘時間(大約)：30分    | → P.24     |
|  | 「清水清洗」運轉中     |  | 除泡運轉中(「脫水」運轉時)(循環亮起。) → P.73 |  | 預約時間：3小時後       | → P.52, 53 |
|  | 「脫水(4分鐘)」運轉中  | ※ 除泡運轉時，首先進行排水，從滾筒的靠前方排出除泡用的水。(最多15分鐘) |                              |  | 洗劑量顯示：1.3杯      | → P.24     |

## 起動／暫停

進行運轉的起動或暫停。

- 烘乾中即使按「暫停」，到滾筒內降溫為止，洗衣機門也不能打開。 → P.28, 29
- 請確認洗衣機門關閉後按下，否則會導致機體故障。

## 使用溫水高洗淨 → P.58

如果按「溫水高洗淨」按鈕的話，對洗滌物吹溫風，讓洗劑活性化加以洗滌。

- 有些行程無法設定此功能。
- 上次選擇的洗滌模式無法保存。

## 設定兒童安全鎖

使兒童無法擅自打開洗衣機門。 → P.29

- 如果設定此按鈕，則「兒童安全鎖」燈亮燈。

## 選擇行程 → P.32~37

如果按「洗衣」、「洗脫烘」、「烘衣」、「清潔」按鈕的話、可以選擇的行程會依次亮燈。

- 根據「洗衣」、「洗脫烘」、「烘衣」、「清潔」可以選擇的行程各有不同。
- 按下標準洗劑量顯示時閃爍的按鈕，即開始供水。 → P.24

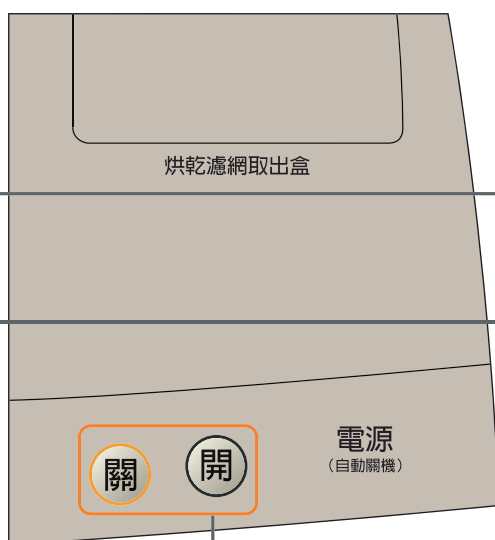

## 電源

用於電源的「開」「關」。

- 運轉結束後，旋律音(蜂鳴)的聲音響起，並自動關閉電源。
- 無法使其起動時，放置10分鐘的話則會自動關閉。
- 關閉電源之後，約5秒之間按鈕無法接受操作。  
想要再度開啓電源時，請在行程燈號熄燈後，按下電源按鈕。

### ■ 開起電源後，按3秒鐘便可變更設定的按鈕

|  |              |            |
|--|--------------|------------|
|  | 柔軟保護運轉中      | → P.59     |
|  | 錯誤顯示 (「C08」) | → P.68, 69 |
|  | 烘乾運轉待命中      | → P.72     |
|  | 揉開脫水(揉開運轉)中  | → P.59     |

|  |  |            |
|--|--|------------|
|  | 可設定和解除揉開脫水的「揉開」行程。   | → P.59     |
|  | 可改變旋律音(蜂鳴聲)。   | → P.61     |
|  | 可以取消柔軟保護機能。  | → P.59     |
|  | 消除結束警告燈聲音。   | → P.61     |
|  | <ul style="list-style-type: none"> <li>· 可以解除溫度感應器控制的情況。</li> <li>· 可以調整脫水開始的情況。</li> <li>· 可以調整洗滌物乾燥的情況。</li> </ul> | → P.60, 61 |







# 安全上應注意事項

為了預防對使用的人及他人造成傷害，以及對財產造成損害，以下說明應遵守的事項。另外，請先詳閱本文中的注意事項並正確使用。

## ■在此所記載之注意事項

以下列的標示區分與說明，忽視標示內容而誤用時，會發生的危害與損害的程度。

| 圖示標示例   |                           |
|---|---------------------------|
|  <b>警告</b> | 此標示欄表示，「會造成死亡或嚴重傷害之預測內容」。 |
|  <b>注意</b> | 此標示欄表示，「會發生受傷或財務損失之預測內容」。 |
|            | 表示「督促警告與注意」內容。            |
|            | 不可以做的「禁止」內容。              |
|            | 表示務必執行的「指示」內容。            |

## 警告

- 會成為火災、觸電、受傷的原因。

### 電源插頭和電源線



- 請單獨使用15A以上・交流110V插座  
如果與其他電器一起使用，可能會因分歧插座發熱而燃燒。
- 當電源插頭的金屬片及其接觸面上有灰塵時，請予以擦拭清潔  
可能會導致火災。
- 保養時或長時間使用時，請在夜間時將插頭從插座中拔除  
可能會引起觸電或受傷。
- 拔除插頭時，請握住插頭  
可能會導致觸電或短路起火。
- 若電源線損壞時，必須由製造廠或其服務站或具有類似資格的人員更換以避免危險



- 請勿用潮濕的手，拔除插頭  
可能會導致觸電。
- 請勿使用已受損的電線・插頭・或鬆弛的插座  
可能會導致觸電・短路・起火。
- 請勿損傷電源線  
〔勿刮傷・加工・勉強彎曲・拉扯・捆束・放置重物・夾住等〕  
可能會導致電源線破損，引起火災或起火。
- 請不要在延長線插座上配置多插頭  
可能會導致火災或起火。



## 警告

### 接地線



- **請務必安裝接地線**  
未安裝接地線，萬一發生漏電時可能會觸電。  
要安裝接地線時，請洽水電工程行或經銷商。

### 除此以外



- **不會運轉、冒煙、出現異味等異常時，為防止事故請務必立即拔掉電源，並委託經銷店做檢查與維修**  
可能會因觸電或漏電而引起火災。
- **不得使用揮發性溶劑（汽油、苯、稀釋劑、煤油等）或燒鹼清洗或清洗黏有此類東西的物品**  
可能會引起爆炸・火災。



- **勿分解、修理、改裝**  
可能會引起火災・觸電・受傷。（維修時請諮詢經銷店。）
- **保養時，請勿直接對主機灑水**  
可能會引起短路・觸電。
- **關閉洗衣機門時，請勿將手放在固定洗衣機門的配件邊緣**  
否則手或手指有可能被夾在洗衣機門和機體之間，導致受傷。
- **廢棄處理時，卸下洗衣機門**  
可能會導致小孩被關入。鬆開螺絲，卸下洗衣機門。
- **包裝在一起的水平器，放置在兒童或嬰兒無法觸碰的地方**  
如果不慎被吞食，可能會導致窒息。

### 洗滌物和洗劑



- **附著了食用油、動物系油、機油、高級服飾乾洗油、去光水和稀釋劑、汽油、美容油、軟膏劑等的衣服、鞋子（輕便運動鞋）、帽子等，即使在洗衣後也不要烘乾。此外，有放入海綿的東西也不要烘乾**  
會有由於油等的氧化熱，發生自然起火和著火的危險。
- **不要放入過多的洗劑**  
有大量產生泡沫使機體出現故障、導致漏水及觸電的危險。

# 安全上應注意事項(續)



## 警告

### 運轉時、運轉後



- 滾筒完全靜止前，請不要以手等觸碰當中的洗滌物等。即使是緩慢的回轉也有使手捲入受傷的危險。尤其請特別注意兒童。

### 安裝時



- 不可裝設於浴室等濕氣多的場所、風雨所及的地方。可能會因觸電或漏電而引起火災。

### 在機體附近



- 嚴禁將易燃物放入或靠近滾筒  
〔煤油、汽油、稀釋劑、揮發油、酒精等或附著這些物質的洗滌物〕  
可能會引起爆炸或火災。
- 勿靠近蠟燭、蚊香、香菸等火源  
可能會引起火災。
- 請不要讓兒童進入滾筒內不要讓幼小兒童使用  
有被關入滾筒內導致窒息、燒傷、觸電、受傷、溺水的危險。



## 注意

- 可能會引起漏水・受傷。

### 洗滌物



- 防水性的套子與衣物，不要洗滌・清洗・脫水及烘乾。  
有可能損壞洗滌物，或是因脫水中異常振動導致受傷。

—— 例如 ——

釣具服、滑雪服、雨衣、睡袋、三溫暖浴衣、潛水衣、風衣、尿布，腳踏車、摩托車、汽車蓋、防水墊、座墊、腳墊等又硬又厚的東西等

### 運轉前後，運轉時



- 請確認洗衣、烘乾前水龍頭是否有開及有無漏水  
如果螺絲鬆動而漏水，可能造成意想不到的危害。
- 不使用時請先關上水龍頭  
以防萬一漏水。



## 注意

### 運轉前後，運轉時



- 安裝之後或移動設置之後等，改變水龍頭連接以後，首先請確認水龍頭的開關及有無漏水及時確認是否漏水。
- 請小心開閉洗衣機門  
會成為受傷、週邊牆壁等的破損、機體故障的原因。
- 使用前，先確認洗衣機門襯墊表面有無附著線屑等異物  
若無確認洗衣機門有無緊密，會成為漏水的原因。
- 設置洗衣乾衣機時，務必將排水管的頭頸部與機體接續端接合  
請務必使用本機器所附屬的排水管，請勿使用老舊水管。



- 不勉強打開處於關閉狀態的上蓋 → P.28, 29  
可能會造成洗衣機門或鎖定部件破損，導致受傷，無法進行洗滌、烘乾。
- 運轉時，請不要將手腳等放入機體下  
會成為受傷的原因。
- 烘乾時或結束後，請不要觸摸滾筒和洗衣機門週邊的金屬部份、衣類(拉鏈和金屬鈕扣)  
會成為燙傷的原因。
- 請確實安裝好線屑濾網再運轉，運轉時不能打開  
會成為漏水的原因。
- 拿放洗滌物時，不要硬對洗衣機門襯墊施加壓力  
洗衣機門襯墊變形時，會有漏水的危險。
- 運轉時不要拉出洗劑盒  
會成為蒸氣漏出、漏水的原因。
- 烘乾時不要拉出烘乾濾網  
會成為蒸氣露出、漏水、燙傷的原因。
- 不要使用粉末洗劑  
可能會導致機體故障、漏水。
- 不要加入過多洗劑  
可能會導致機體故障或漏水、觸電。
- 烘乾時，不要觸摸機體上部右側  
可能會引起燙傷。

# 安全上應注意事項(續)



## 注意

- 可能會引起漏水・受傷。

### 除此以外



- 在洗劑盒的塑膠部份及金屬部份，若沾有柔軟精、液體洗劑、漂白劑的情況時，請以濕布擦拭掉  
會成為機體生鏽、破損、塑膠部份破損的原因。
- 斷水後及一度拆除給水管再裝上時，關上水龍頭按下起動按鈕，當顯示洗劑量時，再緩慢地打開水龍頭(長時間沒有使用的情況也一樣)  
以防因給水管、自來水配管上囤積空氣、壓縮空壓，而造成主體受損、漏水、受傷。
- 進行設定，以便清掃排水口  
如果排水口堵塞，排水口會因排水不暢而漏水。
- 定期清掃線屑濾網或排水口(1次/月)  
對易產生線屑的衣物或黏有寵物毛或頭髮等的衣物進行洗衣時，會導致線屑濾網或排水口堵塞，無法排水，引起漏水等。



- 不要使用熱水器的溫水  
可能會導致機體故障或漏水、烘乾不良。
- 關上洗衣機門時不要夾住洗滌物  
會成為機體故障及漏水的原因。
- 不要爬上機體及放載沉重的東西  
可能會導致機體故障、漏水。
- 勿拉拽洗衣機門或施加過大的力  
可能會導致故障或漏水。
- 勿使用50°C以上的熱水  
可能會導致機體故障或漏水、烘乾不良。
- 烘乾棚架不得在「棚架烘乾」「除臭花粉」行程以外使用  
可能會損傷洗滌物或導致機體破損。
- 勿將洗衣機安裝在有輪子的台子上或不穩定的場所  
機體的異常振盪會成為受傷、機體故障的原因。
- 洗滌蓋(另售)不適用於「洗脫烘」「烘衣」運轉、「柔和」行程  
可能會因洗衣蓋飛出而受傷或導致機體破損。



# 使用上應注意事項

## ■ 勿在運轉中拔下插頭

- 可能會造成機器故障，若因故必須拔時，請務必按暫停鍵或將電源關掉後，再拔下插頭。

## ■ 勿靠近電視機或收音機

- 會使電視機產生斜線干擾，電視機、收音機產生雜音。

## ■ 不要放入過多洗滌物

- 衣類卡住滾筒而弄破，會成為洗衣機門襯墊及塑膠零件破損的原因。
- 會成為洗衣時間過長洗衣斑及乾衣死角的原因。

## ■ 洗滌物多時，襪子及手帕等的小東西請放入市售洗衣網內再運轉

- 運轉時，衣物過於集中在洗衣機門襯墊附近，會使洗衣及烘乾無法充份。
- 建議使用另售的洗滌蓋（M0-F101）。  P.80

## ■ 在市售的洗衣網內，不要裝入過多的洗滌物

- 聲音和振盪會變大。
- 有時無法充份脫水。
- 請只放入輕的洗滌物（女性內衣等）。

## ■ 不要使用市售的洗衣輔助器具

- 洗衣輔助器具會因熱變形、破損、弄壞洗滌物，並成為機體故障的原因。

## ■ 使用入浴劑的洗澡水時，請遵從入浴劑的注意事項

- 為預防染色及變色等。

## ■ 烘乾時充份保持空氣流通

- 為了能有效率地烘乾衣物，請充份保持空氣流通。
- 冬季等室溫很低時，如果通風不充份，有時窗戶和牆壁就會結冰。

# 洗滌的準備

32  
頁

進行洗衣

洗衣

32  
頁

進行洗衣~烘衣

洗脫烘

34  
頁

進行烘衣

烘衣

## 準備

### 機體

#### 1 排水管設定

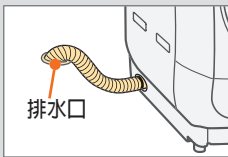

#### 2 慢慢地打開自來水管的水龍頭

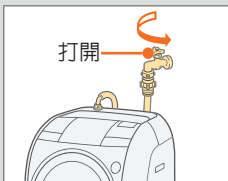

#### 3 將電源插頭插入插座



#### 4 確認線屑濾網、烘乾濾網有沒有安裝好

### 洗滌物

→ P.18~23

#### 1 事前將洗滌物加以分類處理

#### 2 按下洗衣機門按鈕，打開洗衣機門，放入滾筒

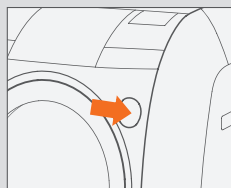

## 設定適合洗滌物的行程

→ P.32~35

#### 1 接通電源

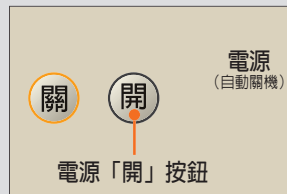

#### 2 設定行程、功能



#### 3 起動運轉



- 請確認洗衣機門關閉之後按下按鈕。(否則會導致機體故障。)

## 感應器偵測洗滌物量 (也有不偵測的行程。)

### 偵測中顯示

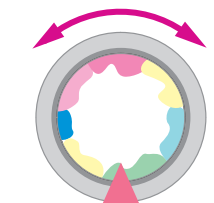

滾筒會回轉30秒~  
2分鐘來偵測

### 洗劑量顯示



### 剩餘時間顯示



- 大約1分鐘後開始供水。按下行程按鈕(閃爍)後，立即開始給水。

## 放入洗劑等

→ P.24~27

### 1 打開洗劑盒

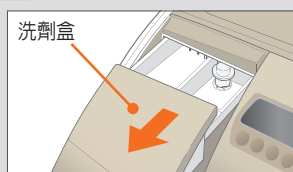

### 2 放入洗劑

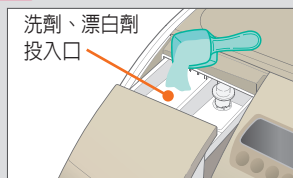

### 3 放入漂白劑的情況

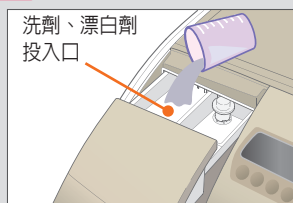

### 4 放入柔軟精的情況

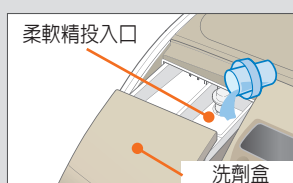

### 5 關閉洗劑盒

洗滌 清洗 脫水 烘乾

運轉中想打開洗衣機門時。

●運轉中想打開洗衣機門時 → P.28, 29

將設定內容設為自動運轉

※ 可能實際的脫水時間比脫水設定時間長。

● 溶解洗劑

● 洗滌



洗滌

● 清洗  
注水



清洗

● 脫水



● 烘乾  
自動



烘乾

## 整理

### 1 關閉自來水管的水龍頭

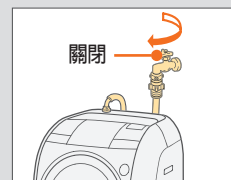

### 2 拔掉電源插頭

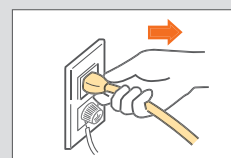

## 保養

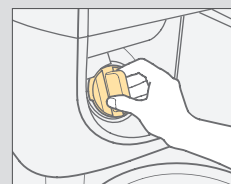

線屑濾網 → P.62

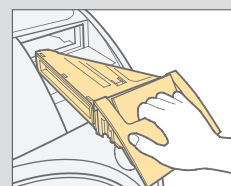

烘乾濾網 → P.66

# 洗滌物的準備

## 分類和確認

注意

請確認處理圖示。



### 以下的衣物無法洗滌也無法烘乾

- 皮革製品

皮革裝飾品



- 人造纖維、銅氨、醋酸人造絲、多元腦纖維及其混紡品

· 有時會引起縮小、花紋變形或變色。



- 領帶、西裝、外套

※ 可以使用「除臭花粉」行程。

· 有時會引起縮小或花紋變形。

→ P.36, 37



- 絲織品的衣類

· 有時會引起縮小、花紋變形或變色。



- 有裝飾物(羽毛、毛皮等)的衣物



- 和服、和服小飾品



- 洗衣標識圖顯示為  洗衣的物品

- 羊毛等強力捻成的線(強捻線)者(特別是編織花紋)



- 有進行塗層加工、樹脂加工(有使用接著劑者)、壓印浮雕加工者(凹凸花樣)

- 天鵝絨、純毛的毛毯、電毯、長拉毛編織物(厚度10mm以上)的毛毯、地毯套

- 沒有處理圖示，素材顯示的衣物

- 容易褪色者

- 防水性產品 → P.12

· 洗滌物容易偏向一邊，會導致機體故障、洗滌物破損。

- 背面貼有橡膠的墊子類、厚實或毛長的墊子類(門墊、毛毯、碎布墊、鋪墊等)

· 洗滌物容易偏向一邊，會導致機體故障、洗滌物破損。

- 黏附著寵物的毛的衣類、鋪的東西等

· 毛髮類污物堵塞管線或循環線路，可能會造成故障。

- 市售的洗衣輔助器具(洗衣球、去除垃圾濾網等)

- 使用座墊、枕頭、被子、彈簧墊等綿類或氨甲酸酯(海綿類)的物品

### 以下的物品無法烘乾

- 用洗衣漿漿過的衣類



- 以橡膠類或橡膠等為表面塗層的衣類



- 海綿類物品(布娃娃狀的軟玩具)



- 有顏色深濃印刷的衣類



- 熨斗顯示 ，是有指定低溫的物品

- 熨斗顯示 ，是不能用熨斗燙的物品

- 也有請避免回轉烘乾等的顯示的物品

- 容易縮小的衣類 → P.23, 35

- 被子、座墊或枕頭等使用棉類的物品

- 有  顯示的物品

※ ● 羊毛等的獸毛製品、混紡製品

※ ● 有吊起來曬乾、平放曬乾、高級服飾的處理圖示之物品

※ ● 有  顯示的物品

※ ● 緊身衣褲、蕾絲或刺繡等有裝飾或附屬配件的物品、新合織(超極細纖維)

※ 也有些以棚架烘乾、可以烘乾的物品。 → P.46, 47

## 洗滌物重量標準 (烘乾了的狀態)



內衣褲  
(棉 約50g)



長袖衛生衣  
(棉 約150g)



浴巾  
(棉 約300g)



襪子  
(棉 約50g)



罩衫  
(混紡 約200g)



睡衣  
(整套)  
(棉 約500g)



毛巾  
(棉 約50g)



襯衫  
(混紡 約200g)



床單  
(棉 約500g)

## 放入滾筒的方法

- 洗滌物一件一件展開，放入時不要偏向一邊

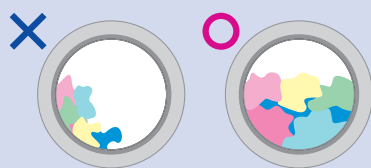

- 大件物品 (床單、浴巾等) 或較厚的洗滌物 (牛仔褲、柔道服、劍道服等)、少量洗滌物、放入洗衣網的洗滌物、墊子類，與其他洗滌物一起進行洗衣。

- 可能會由於布類容易偏向一邊，會有振動變大，無法再脫水的情況。

→ P.68

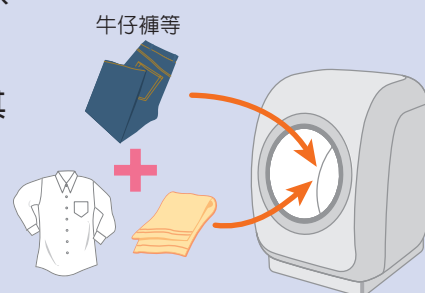

- 烘乾時洗滌物非常少的時候 (約1kg以下)

- 洗滌物非常少的時候，可能會有不夠乾的情況。和乾燥了的毛巾等一起放入的話，乾衣死角會減少。

- 將洗滌物放入平衡環內。

- 否則如果洗滌物被夾在洗衣機門和洗衣機門襯墊之間，可能會導致洗滌物破損、洗衣機門襯墊受損。

- 建議您使用洗滌蓋。

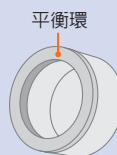

- 勿放入過多洗滌物

- 否則洗滌物會溢出滾筒而受損，導致洗衣機門襯墊或周圍的塑膠零件破損。

- 有時會導致烘乾時間變長，產生洗滌斑點或乾衣死角。

## 將衣類放入滾筒時的標準

- 約8kg容量的標準，到洗衣機門襯墊內周的上。

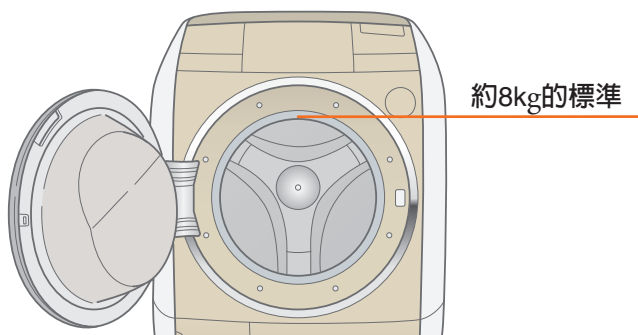



# 讓洗衣後結果良好的重點

## 事前處理

### 擔心線屑的物品分開清洗

- 容易起毛的面料或顏色較濃的洗滌物、長筒襪等可能會黏上線屑的洗滌物，請放入市售的「防線屑濾網」中洗滌。
- 一起洗滌的情況時，請使用「注水清洗」、「清洗3次」、「清洗4次」。



### 將材質脆弱的衣物，放入洗衣袋

- 精緻的衣類（女性內衣、胸罩、絲襪等）為了防止產生瑕疵，請放入市售的「洗衣網」裡洗滌。



- 襪子和手絹等小件物品，請放入市售的「洗衣網」，以防止洗滌過程中洗滌物被夾在洗衣機門內側和洗衣機門襯墊之間。

### 容易褪色的衣物請分開洗滌

- 明顯會掉色的衣類，請單獨洗滌。



（如果僅一件，洗滌物容易偏向一邊，無法脫水，請與其他洗滌物一起洗滌。）

### 除去較大的垃圾、泥沙、頭髮、動物毛髮

- 否則污垢或異物容易堵塞在排水管線或烘乾管線內，引起故障。



### 取出衣物內的物品 （勿忽略口袋）

- 成為讓衣類產生瑕疵、故障的原因。



### 繫上結繩、拉鍊、扣上鈕釦

- 以防衣物或拉鍊等受損。



### 先將污垢處理掉

- 污垢放置長時間後會很難洗掉，因此請於洗滌前先用處理，以發揮洗淨效果。



### 擔心產生毛球或線屑者 把裏面翻出來

- 運動衫等容易產生線屑的洗滌物，請翻過來洗滌。
- 毛巾、浴巾請分開洗滌。

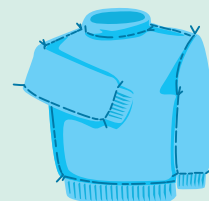

# 洗衣時

## 毛巾等的有粗糙感時

毛巾上積留絨頭，有時有粗糙感。

- 使用「柔和行程」。→ P.33
- 脫水運轉中，會向洗滌物吹入溫風，防止粗糙化。（運轉時間會變長。）
- 按洗脫烘的「標準」行程運轉。
- 建議您使用柔軟精。
- 洗滌物乾後，對於粗糙化的洗滌物，請再次按烘乾的「標準」行程運轉。



## 想充分清洗時

- 增加清洗次數 → P.49
- 按「注水清洗」運轉 → P.49
- 減少洗劑 → P.24, 25

## 擔心染色、發黑時

- 請勿過多投入洗劑、柔軟精。→ P.24~27

## 使用洗衣網時的注意事項

- 請勿向洗衣網放置過多洗滌物。
- 請拉好洗衣網的拉鍊。
- 請勿使用40cm×40cm以上的大網，否則會導致異常振動，或者洗滌物偏向一邊而無法運轉。

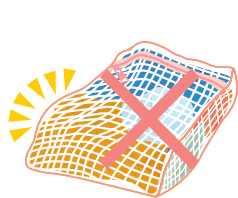

大的網

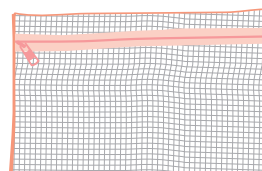

- 請勿只用放入洗滌物的洗衣網運轉。請增加其他洗滌物。

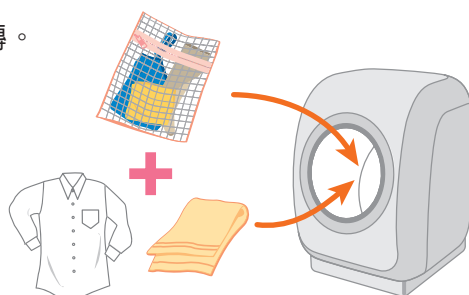

# 讓烘乾後結果良好的重點

根據洗滌物的種類，分別使用不同的烘乾運轉行程。

## ■ 不容易產生起皺的普通的洗滌物

- 運動服
- 毛巾類
- 體操服
- 內衣褲等



標準行程

## ■ 容易產生起皺的洗滌物

- 綿類襯衫等長形的衣類  
(特別是薄的綿類襯衫)
- 床單類等的大件物品
- 睡衣、手帕、T恤
- 牛仔褲等的又硬又厚的衣類
- 綿褲等
- 罩衫等



燙整行程

標準行程  
(計時器烘乾  
「30分鐘」)

## ■ 不耐熱的洗滌物

- 女式短上衣、泳衣
- 化纖為100%的女式襯衫、  
內衣等



低溫烘乾行程

## ■ 不容易烘乾的厚的洗滌物

- 厚的運動服
- 浴巾等

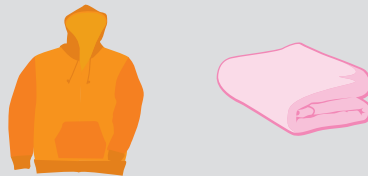

強力行程

## 建議

- 分類成容易出現起皺的洗滌物，和不容易出現起皺的洗滌物進行洗衣~烘衣的時候，選擇洗脫烘的「標準」行程、烘乾的「30分鐘」運轉結束後，請取出容易起皺的洗滌物，馬上吊起來曬乾、烘乾。  
剩下的衣類、請再以烘衣的「標準」行程再加以烘乾。
- 烘衣運轉結束後，若長時間放置洗滌物，則將會失去柔和感，出現褶皺，因此在運轉結束後，請立即取出洗滌物或設定柔軟保護。 → P.59



## 為了減少衣物起毛球或產生靜電的情形

- 請將擔心會起毛球的衣物翻面。
- 請使用市售的靜電防止劑。  
「洗脫烘」運轉的時候，請使用柔軟精。「烘乾」運轉的時候，請使用市售防止靜電用的布。

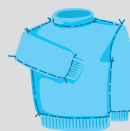

「洗脫烘」運轉以柔軟精

「烘衣」運轉以防止靜電用的布

## 減少皺褶的方法

- 衣物中有些衣物烘乾後容易有皺褶。任何烘乾機都一樣無法避免會讓衣物起少許的皺褶，本機器跟以往的機器相比較，因衣物的種類與形狀，有些會比較容易起皺褶。
- 特別是綿類的襯衣等長形的衣類，以洗脫烘的標準行程「自動」加以烘乾的情況，容易產生很多的褶皺。



洗脫烘的標準行程  
「自動」的完成情況

- 脫水運轉後、暫時取出洗滌物，將脫水起皺延展之後再烘乾。

### 燙整行程

留下少許濕氣結束烘乾。  
結束後請馬上吊起來曬乾。  
→ P.33, 35



### 標準行程

(計時器烘乾「30分鐘」)  
洗滌後約烘乾30分鐘，所以可以減少袖子等因脫水而起皺褶。結束後請馬上吊起晾乾。



### 標準行程

(洗滌物：2.0kg以下)  
如果減少洗滌物的量的話，可以減少起皺的產生。



## 為了避免烘乾不均勻

- 將乾燥情況設定為「強」。  
→ P.61
- 請減少洗滌物的量 (4kg以下)。
- 請將厚的衣物與薄的衣物分開進行烘乾。
- 厚的衣類會有產生乾衣死角的情況。請以烘衣的「標準」行程再次烘乾。

將乾燥情況設定為「強」

減少洗滌物的量 (4kg以下)

請將厚的衣物與薄的衣物分開烘乾

以烘衣的「標準」行程再一次

## 擔心衣類的縮小的時候

- 不耐熱的洗滌物 (化纖的襪子、女性內衣等) 請使用「低溫烘乾」行程。
- 附有乾洗標籤的洗滌物 (羊毛的毛衣、裙子等) 請使用「棚架烘乾」行程。
- 請配合利用太陽曬乾 (的方式)。  
(以太陽曬乾後最後進行烘乾)

以「低溫烘乾」行程

以「棚架烘乾」行程

推薦配合利用太陽曬乾

# 有關洗衣量和洗劑量等

## 洗衣量的檢測和洗劑量顯示

1 放入洗滌物設定希望的行程，按「起動」按鈕的話...

滾筒回轉、感應器測量洗滌物的量

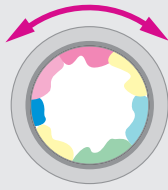

測定中顯示



顯示洗劑量(標準)



大約6秒之後，變成運轉時間(標準)



顯示例子：1小時30分鐘



顯示例子：30分鐘

2 拉出洗劑盒，參考右表放入洗劑、漂白劑、柔軟精

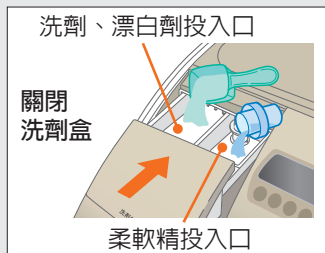

● 自顯示洗劑量大約1分鐘後，開始供水。

按下閃爍的行程按鈕 ，即立即開始供水。

## 關於洗衣量

- 表中的洗衣量是依JIS（日本工業規格）規定，洗滌布類的情況者。可洗滌量會因洗滌物的種類、大小、厚度等而異。進行良好的除垢，推薦6kg以下的量。
- 「洗脫烘」、「烘乾」運轉的定格容量為8kg以下。

## 警告



- 勿使用右表以外的洗劑。  
有些洗劑會起泡沫造成問題(漏水、觸電)。  
「去除UV」、「液體屋內曬乾top(脫普)」、「liquid top(液體脫普)」、「摻有top(脫普)滲透膠質柔軟精」，因為起泡沫太多的關係，不能使用。

洗衣量  
(kg)  
(標準)

洗劑量  
標準顯示

9



1.3杯

7



1.0杯

4



0.6杯

1



0.3杯

- 滾筒內有3L以上的水時，或者為「高級服飾」「毛毯」「槽洗淨」「槽烘乾」行程時候，不顯示洗衣量的檢測和洗劑量(標準)。

## 注意

- 非「槽洗淨」行程，請不要使用氯化類漂白劑，會成為機體故障的原因。



## 洗衣量和洗劑量、漂白劑量、柔軟精量

■ 因為是省水型的關係，洗劑量以洗滌物的量為基準。

| 合成洗劑         |              |               |               | 液體<br>肥皂<br>(天然油脂) | 柔軟精          |               |               | 氧化類<br>漂白劑    |
|--------------|--------------|---------------|---------------|--------------------|--------------|---------------|---------------|---------------|
| 濃縮型          |              |               |               |                    | 濃縮           | 一般            |               |               |
| 粉末           |              | 液體            |               |                    |              |               |               |               |
| 水30L時<br>20g | 水30L時<br>25g | 水30L時<br>20mL | 水30L時<br>25mL | 水30L時<br>36g       | 水30L時<br>7mL | 水30L時<br>10mL | 水30L時<br>20mL | 水30L時<br>40mL |
| 44g          | 55g          | 44mL          | 55mL          | 40mL               | 20mL         | 30mL          | 60mL          | 40mL          |
| 37g          | 46g          | 37mL          | 46mL          | 35mL               | 13mL         | 18mL          | 37mL          | 30mL          |
| 27g          | 34g          | 27mL          | 34mL          | 30mL               | 9mL          | 13mL          | 26mL          | 25mL          |
| 17g          | 21g          | 17mL          | 21mL          | 25mL               | 6mL          | 8mL           | 16mL          | 20mL          |

### 關於洗劑量

依廠商而異有些洗劑沒有標示標準使用量(水30L時○○g)。

請參考洗劑容器中的「滾筒式洗衣機的使用量標準」。

另外，因為洗衣機和滾筒式洗衣機的使用量有異，敬請注意。

- 錠劑型、片型、方塊形的洗劑，請在充份溶解後再放入滾筒內使用。
- 太會起泡的洗劑，請依每30L的水、配合20g的洗劑之使用量，不要用太多。

# 使用洗劑、漂白劑、柔軟精

## 洗劑～柔軟精投入的順序

一按即可按鈕



按〔起動〕  
的按鈕

洗劑量顯示

洗劑投入

### 粉末合成洗劑、液體洗劑

#### 1 拉出洗劑盒

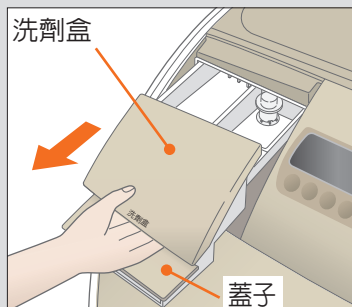

請不要把蓋子拉出來

- 因為洗劑盒內可能會有剩下的水，請慢慢地拉出來。

#### 2 放入洗劑

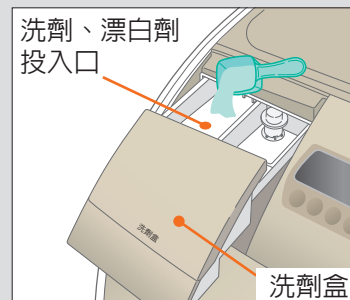

### 警告



- 不要使用粉狀肥皂  
機體的管線堵塞會導致故障、漏水。
- 不要放太多洗劑  
每匙洗劑的洗滌量視洗劑種類而定，請參考洗劑包裝物上所記載的「滾筒式洗衣乾衣機的標準使用量」。會成為運轉時間變長、清洗或除垢不良、發黑、故障或漏水、觸電的原因。
- 請勿將已變硬的洗劑放入洗劑盒內。  
請在打碎後放入，否則會導致漏水。

### 注意

- 洗衣、烘乾結束，取出衣類後，請每次清潔烘乾濾網。 (→P.66, 67)  
(塵埃一直粘附著的話，會成為烘乾時間變長、故障的原因。)
- 如果洗劑盒潮濕的話，洗劑會有粘附的情況，所以放入洗劑前，請用乾布好好擦一下。
- 為了減少洗劑殘留，所以要將液體洗劑先用水稀釋後再慢慢從投入口倒入。
- 供水前未放入洗劑的話，洗劑盒中會有洗劑未完全溶解的情況。
- 使用錠劑型、片型、方塊形的洗劑時，請充分溶解後直接放入滾筒內。放入滾筒時，洗劑量顯示後，按暫停，打開洗衣機門、放入。

大約1分鐘以後供水開始

## 氧化類漂白劑投入

## 柔軟精投入

### 氧化類漂白劑

- 放入洗劑之後  
放入液體漂白劑

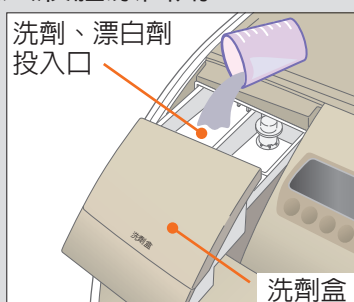

#### ■ 粉末漂白劑

請和粉末合成洗劑一起放入。

### 柔軟精

- 1 放入柔軟精

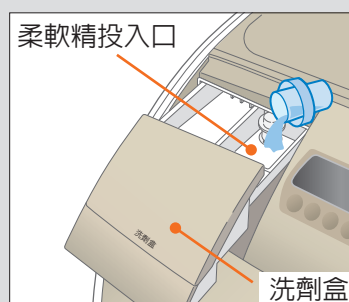

- 2 關閉洗劑盒

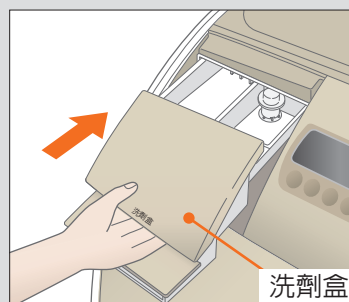

#### 注意

- 非「槽洗淨」行程，請不要使用氯系漂白劑，成為機體故障的原因。
- 有關使用量及使用方法，請遵照氧化類漂白劑的表示。
- 液體漂白劑請不要直接加在洗滌物上。成為變色、布破的原因。

#### 注意

- 在柔軟精投入口請不要放入洗劑。(成為故障的原因。)
- 請不要長時間(12小時以上)將柔軟精直接放在裏面。會有結塊的情況。
- 柔軟精投入口會有柔軟精附著的情況。請卸下盒子清潔一下。 → P.64
- 請不要放入過多的柔軟精。(最多到60mL) 變成流出後直接碰到洗滌物、變色、發黑的原因。
- 請緩慢而確實地關閉洗劑盒。
- 洗劑盒的周邊或洗衣機門、洗衣機門周邊的環、操作面板上沾到柔軟精、液體洗劑、漂白劑時，請用濕布等擦掉。(變成塑膠零件的破損、金屬部份出現生鏽的原因。)
- 請直接使用柔軟精，不必稀釋，否則容易使其變硬或使洗滌物沾上污漬。

# 有關洗衣機門的開閉

為了安全起見，運轉中不要讓洗衣機門打開，要鎖起來。

## 洗衣機門的打開方法、關閉方法

### 洗衣機門的打開方法

按「洗衣機門開」的按鈕，打開。即使熄滅，洗衣機門也無法打開時，請一邊按「洗衣機門開」的按鈕，一邊向前拉按鈕附近的洗衣機門周圍（凹陷部份），打開。

●這是因為在某些環境狀態下，洗衣機門襯墊會與洗衣機門黏附在一起。

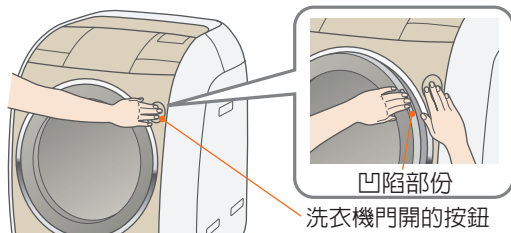

### 洗衣機門的關閉方法

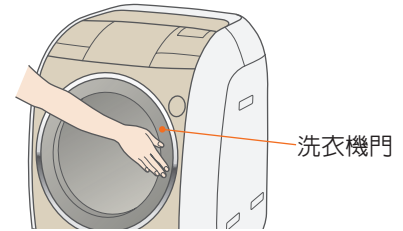

按洗衣機門的中央右側，請確實關閉。



## 運轉中想要打開洗衣機門時

### 洗衣時

- 從運轉開始大約2~5分鐘之間和脫水中，按暫停按鈕，解除洗衣機門安全鎖，打開洗衣機門、可以追加洗滌物。（清洗行程中，不能打開。）
- 按暫停按鈕時、燈號正在閃爍時，洗衣機門無法打開。

- 1 按 〔起動〕的按鈕、讓它暫停。
- 2 如果 燈號熄燈、打開洗衣機門放入洗滌物。
- 3 關閉洗衣機門，按 〔起動〕的按鈕的話、再度開始運轉。

- 如果洗滌中打開洗衣機門的話，會有泡沫溢出、附在洗衣機門的水滴到地板的情況。遇到這樣的情況時，請以毛巾等接著（泡或水）。
- 「柔和」行程的脫水時，會向洗滌物吹入溫風，因此與烘乾時相同，在冷卻運轉未結束前，不能打開洗衣機門。

### 烘乾時

- 「高溫」燈號顯示時、因為內部很熱的關係，在洗衣機門降溫前無法打開。

- 1 按 〔起動〕的按鈕的話、高溫燈號閃爍、進入冷卻運轉
- 2 3~15分鐘的冷卻運轉後，洗衣機門安全鎖會被解除

- 從運轉開始的15~40分鐘之間（根據行程或洗滌物的量而有異），雖然洗衣機門安全鎖解除後、無法再起動，不過因為之後電源會關掉的關係，請重新開起電源、再度烘乾。
- 柔軟保護運轉中按暫停按鈕的話，洗衣機門安全鎖會被解除，電源關掉。
- 洗脫烘運轉時若暫停，大量（2Kg以上）增加洗滌物，有時會導致洗滌物乾燥不充份，因此請再次進行烘乾運轉。

### 注意



- 甩乾中或甩乾結束後，不能觸碰滾筒或洗衣機門周圍的金屬部、機體右上方、洗滌物（拉鏈或金屬鈕扣）否則會造成燙傷。

## 解除洗衣機門安全鎖時

### 電源為「關」的時候

- 將電源切成「開」。
- 運轉中關掉電源、遇到停電的話，洗衣機門安全鎖會一直鎖住。
- 滾筒內部呈現高溫的情況，在冷卻運轉結束後、洗衣機門安全鎖會被解除。

### 洗衣中暫停時

- 水位超過洗衣機門可以打開、滾筒內有剩餘的水時

1 按一次 〔關〕的按鈕、接著再按 〔開〕的按鈕

2 按 〔洗衣〕的按鈕，選擇標準行程

3 按 〔脫水〕的按鈕

4 按 〔起動〕的按鈕、進行排水

5 如果滾筒開始回轉的話，按 〔起動〕的按鈕、讓它暫停

6 如果 燈號熄滅的話，打開洗衣機門

## 有關兒童安全鎖

- 為了不讓小孩子任意打開洗衣機門，發生鎖在滾筒內的情形，關掉電源的狀態、運轉前或運轉中強制地將洗衣機門安全鎖鎖上，讓洗衣機門無法被打開。

### 進行設定時

1 按 〔開〕的按鈕、打開電源

2 按 〔溫水高洗淨〕的按鈕5秒以上

3 出現「嗶嗶」的蜂鳴聲，設定就完成了，洗衣機門被安全鎖上

燈號和[兒童安全鎖]亮燈。

### 進行解除時

1 按 〔開〕的按鈕、打開電源

2 按 〔溫水高洗淨〕的按鈕5秒以上

3 出現「嗶」的蜂鳴聲，設定被解除

燈號和[兒童安全鎖]熄燈。

- 設定內容被記憶著。
- 兒童安全鎖在設定的狀態結束運轉，即使電源會自動關閉並切掉，但兒童安全鎖還是處於被設定的狀態，洗衣機門無法被打開。要打開洗衣機門，請解除設定。
- 在設定或解除「兒童安全鎖」時，「溫水高洗淨」的設定也會一併解除。若欲重新設定時，請再按一次「溫水高洗淨」鍵。

### 注意

- 請確認洗衣機門已經確實關上，再按「起動」鍵。若在按下「起動」鍵後再關上洗衣機門，有可能造成故障。

# 使用洗衣漿時

## 洗衣漿

僅限有標示化學合成漿（醋酸聚乙烯類、PVAc）者。

- 使用非上述洗衣漿時，有可能會造成洗衣機故障，請確實確認標示成分內容。  
※請不要使用使用PVA（聚乙烯酒精）。

## 洗衣漿用量

請依照標示的洗衣漿用量標準使用。

滾筒式由於水的用量很少，因此有時會有些發硬。如擔心，請少放一些。

## 上漿衣物量

3kg以下（洗滌物重量的標準 → P.19）

1 洗衣漿以1L左右的水稀釋，放入滾筒

2 按  〔開〕的按鈕，打開電源

3 按  〔洗衣〕的按鈕，選擇「標準」

4 進行 **洗滌→脫水** 的運轉

| 洗滌 | 清洗   | 脫水 |
|----|------|----|
| 6分 | 沒有設定 | 1分 |

的設定，將附有洗衣漿的洗滌物放入，關閉洗衣機門。

6 按  〔起動〕的按鈕。

出現旋律的話就是結束。

### 注意

- 附著洗衣漿的時候，請不要進行溫水高洗淨設定。
- 因為烘乾濾網會堵塞的關係，附著洗衣漿的衣類請不要進行「烘乾」。會成為故障的原因。

## 附上洗衣漿之後

請沖洗滾筒裡殘留洗衣漿。

1 按  〔開〕的按鈕，打開電源

3 關閉洗衣機門，按  〔起動〕的按鈕

2 按  〔洗衣〕的按鈕，選擇洗衣的「高級服飾」行程

### 注意

- 洗劑、衣類請不要放入。





# 進行洗衣/進行洗衣～烘衣

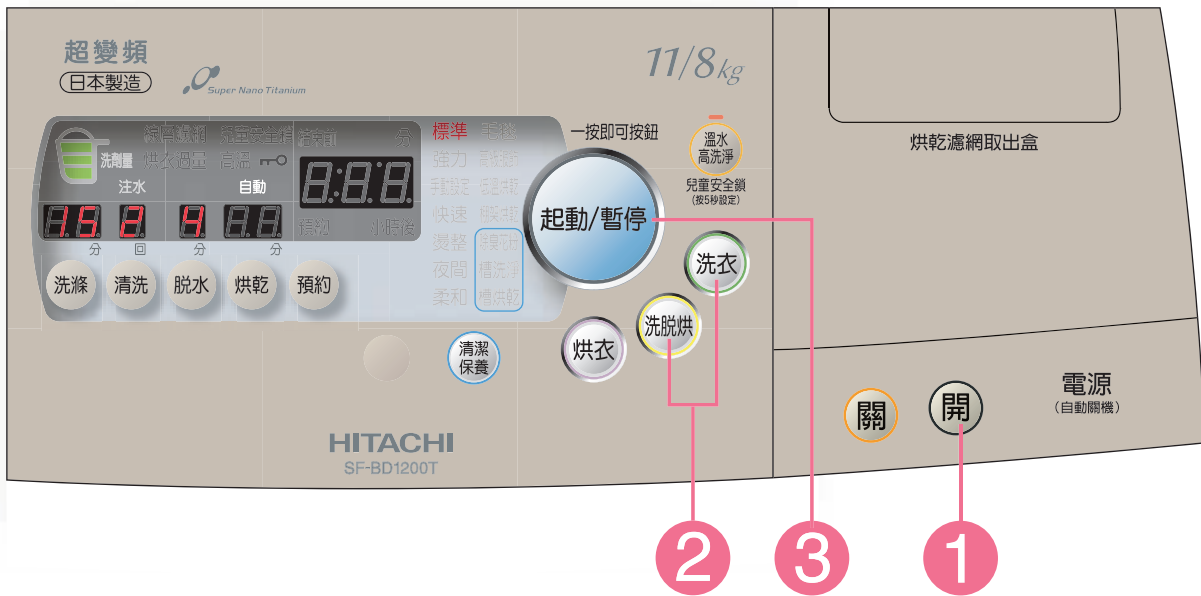

**準備** 打開自來水管的水龍頭

**1** 按洗衣機門開的按鈕，打開洗衣機門，放入洗滌物關閉洗衣機門，按 **開** [開] 的按鈕

**2** **洗衣** **洗脫烘** 按想要運轉的按鈕、讓想選擇的行程燈號亮燈

按下按鈕，顯示文字即亮燈。請選取您所希望的行程。

|      |      |
|------|------|
| 標準   | 毛毯   |
| 強力   | 高級服飾 |
| 手動設定 | 低溫烘乾 |
| 快速   | 襪架烘乾 |
| 燙整   | 除臭花粉 |
| 夜間   | 槽洗淨  |
| 柔和   | 槽烘乾  |

● 有些行程無法設定此功能。

■ 使用溫水高洗淨時



按[溫水高洗淨]的按鈕、讓按鈕亮燈

→ P.58

■ 想要改變「洗滌」「清洗」「脫水」「烘乾」的設定時

→ P.50, 51, 54~57

● 根據行程(的不同)、有些設定是無法改變的。

**3** 按 **起動/暫停** [起動] 的按鈕



出現旋律時測定洗滌物的量，30秒～2分鐘後顯示洗劑量(標準)。

**4** 遵照洗劑量(標準)、放入洗劑、漂白劑、柔軟精

→ P.24~27

- 在洗劑量(標準)顯示後大約1分鐘之後開始供水。
- 運轉結束的大約5~10分鐘之前，會出現結束預告的聲音，之後出現旋律的話、就是結束了。 → P.61
- 開始柔軟保護的運轉。 → P.59

擔心洗滌物的起皺・縮小的情況

→ P.22, 23

# 行程的靈活使用

| 遇到這種情況時  | 推薦行程             | 可以運轉的行程和洗衣、烘衣容量  |       | 溫水高洗淨 | 推薦洗劑              |
|--|------------------|------------------|-------|-------|-------------------|
|  |                  | 洗衣               | 洗脫烘   |       |                   |
| 普通的洗滌物                      | 標準               | 11kg             | 8kg   | 可以設定  | 粉末合成洗劑或液體洗劑       |
| 污垢多的時候或厚的洗滌物                | 強力               | 11kg             | 8kg   |       |                   |
| 自行設計行程                      | 手動設定<br>→P.48.49 | 11kg             | 8kg   |       |                   |
| 輕微的污垢在短時間內洗衣、烘衣             | 快速               | 4.5kg            | 2kg   |       |                   |
| 綿類的襯衣等、容易產生起皺的物品的洗衣、烘衣     | 燙整               |                  | 2kg   | 不可以設定 | 液體洗劑              |
| 想要安靜地運轉時                  | 夜間               |                  | 4.5kg |       |                   |
| 想要得到毛巾等手感好的成果時            | 柔和               | 4.5kg            |       |       |                   |
| 毛毯等的洗衣、烘衣                 | 毛毯<br>→P.40      | 4.7kg<br>(被子1kg) | 3kg   | 不可以設定 | 乾洗標籤衣物專用洗劑或液體中性洗劑 |
| 進行附有乾洗標籤的衣類之洗衣時           | 高級服飾<br>→P.44    | 1.5kg            |       |       |                   |
| 不耐熱的洗滌物(化纖的襪子, 女性內衣)等的烘乾  | 低溫烘乾             |                  | 4.5kg | 可以設定  | 粉末合成洗劑或液體洗劑       |

進行洗衣 / 進行洗衣 / 烘衣

## ■ 洗脫烘「快速」行程

- 脫水運轉後，進行60分鐘的烘乾運轉。不夠乾燥時，請再次進行烘乾運轉。

## ■ 「燙整」行程

- 保留少許濕氣、結束烘乾，可以抑制起皺。

## ■ 「夜間」行程

- 降低烘乾運轉中的溫風脫水時、滾筒的回轉次數和風扇的回轉次數，可以安靜地運轉。(和標準行程相比，運轉時間變長。)

## ■ 「柔和」行程

- 脫水運轉中，會向洗滌物吹入溫風30分鐘，防止毛巾粗糙化。(運轉時間比標準行程要長。) 禁止烘乾的洗滌物，請勿運轉。 → P.18

## ■ 「低溫烘乾」行程

- 選擇加熱器為「弱」進行烘乾，可控制不耐熱衣物縮小。

## 注意

- 「柔和」行程中，請勿使用洗滌蓋。(脫水的溫風有可能使其變形。)

# 進行烘衣

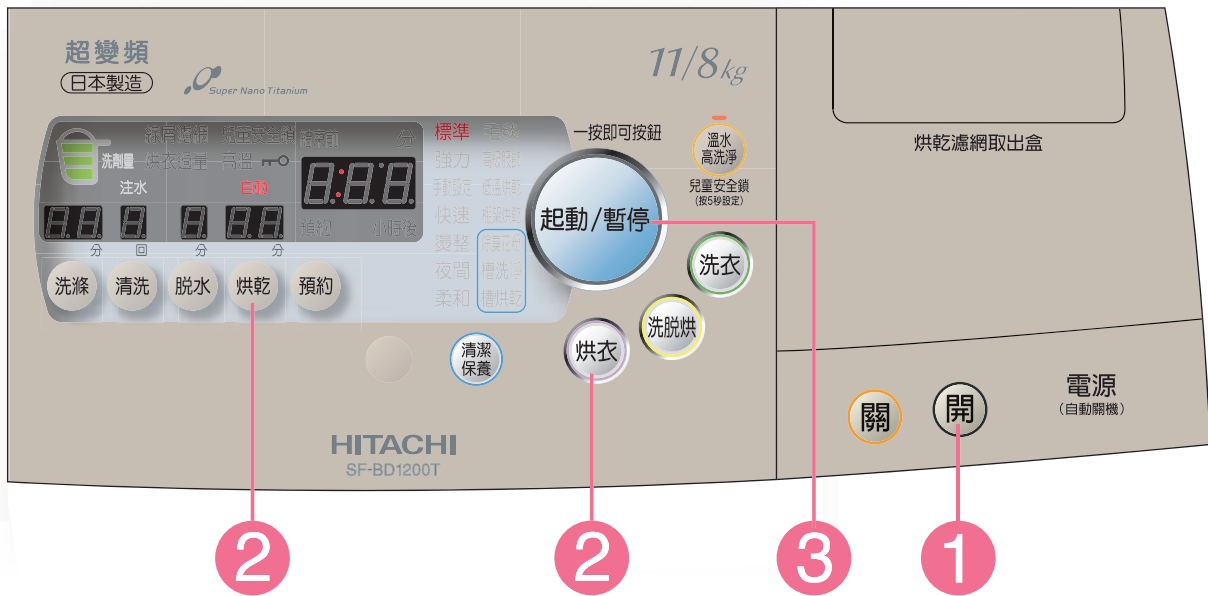

**準備** 打開自來水管的水龍頭

1

按洗衣機門開的按鈕，打開洗衣機門，放入洗滌物關閉洗衣機門，按 **開**〔開〕的按鈕

2

按 **烘衣**〔烘衣〕的按鈕，讓想要選擇的行程的燈號亮燈

按下按鈕，顯示文字即亮燈。請選取您所希望的行程。

計時器運轉(10/30/60/90分鐘)的時候，在「標準」的燈號亮燈的狀態

按 **烘乾**〔烘乾〕的按鈕，讓想要選擇的時間的燈號亮燈

|      |      |
|------|------|
| 標準   | 毛毯   |
| 強力   | 高級服飾 |
| 手動設定 | 低溫烘乾 |
| 快速   | 襪架烘乾 |
| 燙整   | 除臭花粉 |
| 夜間   | 槽洗淨  |
| 柔和   | 槽烘乾  |

| 顯示 | 設定內容                                       |
|----|--|
|    | 到乾了為止、自動運轉。                                |
|    | 去除曬在外面的衣類的花粉。<br>加熱器並不運轉，吹送冷風去除花粉。         |
|    | 進行30分鐘的烘乾運轉。(以溫風運轉讓衣類鬆開，去除毛巾等的粗糙感或脫水時的起皺。) |
|    | 進行60分鐘的烘乾運轉。                               |
|    | 進行90分鐘的烘乾運轉。                               |

3

按 **起動/暫停**〔起動〕的按鈕

- 運轉結束的大約5~10分鐘之前，會出現結束預告的聲音，之後出現旋律的話、就是結束了。 → P.61
- 烘乾結束後、開始柔軟保護的運轉。 → P.59

**注意** 使用氧化類漂白劑等的時候

洗衣時，使用漂白劑或次氯酸鈉等的藥劑的時候，請充份(直到沒有臭味殘留的程度)清洗後再烘乾。

- 洗滌物有漂白劑等殘留下來而直接烘乾的話，會縮短機體的壽命、讓洗滌物受損。

※ 運轉中，洗衣機門被鎖住。運轉中想打開洗衣機門時 → P.28, 29

## 行程的靈活使用

| 遇到這種情況時   | 推薦行程               | 烘衣過量  |
|---|--------------------|-------|
| 普通的烘乾                    | 標準                 | 8kg   |
| 厚(衣類)的烘乾                 | 強力                 | 8kg   |
| 綿類的襯衣等的烘乾                | 燙整                 | 2kg   |
| 想要安靜地烘乾時                 | 夜間                 | 4.5kg |
| 不耐熱的洗滌物(化纖的襪子、女性內衣)等的烘乾  | 低溫烘乾               | 4.5kg |
| 附有乾洗標籤的衣類或輕便運動鞋等的烘乾    | 棚架烘乾<br>→ P.46, 47 | 0.4kg |

### ■「燙整」行程

- 保留少許濕氣、結束烘乾，可以抑制起皺。

### ■「低溫烘乾」行程

- 減弱熱氣、烘乾。

### ■「夜間」行程

- 降低烘乾運轉中的溫風脫水時，滾筒的回轉次數和風扇的回轉次數，可以安靜地運轉。(和標準行程相比，運轉時間變長。)

### 減少起皺

→ P.22, 23

## 有關衣類的縮小 → P.23

有的衣類浸泡在水中、或只是洗衣晾乾也會縮的物品，有的在進行烘乾會縮小的更厲害。

- 縮小的程度在第1次的洗衣、烘乾時就幾乎決定了。

### 容易縮小的物品

毛衣



羊毛的毛衣或裙子等

運動用襪子



化纖混紡的襪子等

### 不容易縮小的物品

襯衣



綿、混紡等的紡織品

罩衫



多元纖維製品等

### 有關縮小的對應

- 烘乾前仔細確認衣類的處理圖示、材質的顯示。
- 附有乾洗標籤的洗滌物(毛衣等)使用「棚架烘乾」行程，不耐熱的洗滌物(化纖混紡的襪子等)使用「低溫烘乾」行程。
- 順手地同時使用太陽曬乾。(例如、作完太陽曬乾的再進行烘乾等)
- 有關容易縮小的物品，建議您盡量預先購買大一號(一點)的衣類。

- 縮小的程度根據布料的種類、編織方法、縫製、加工等也會有異。

# 使用清潔行程

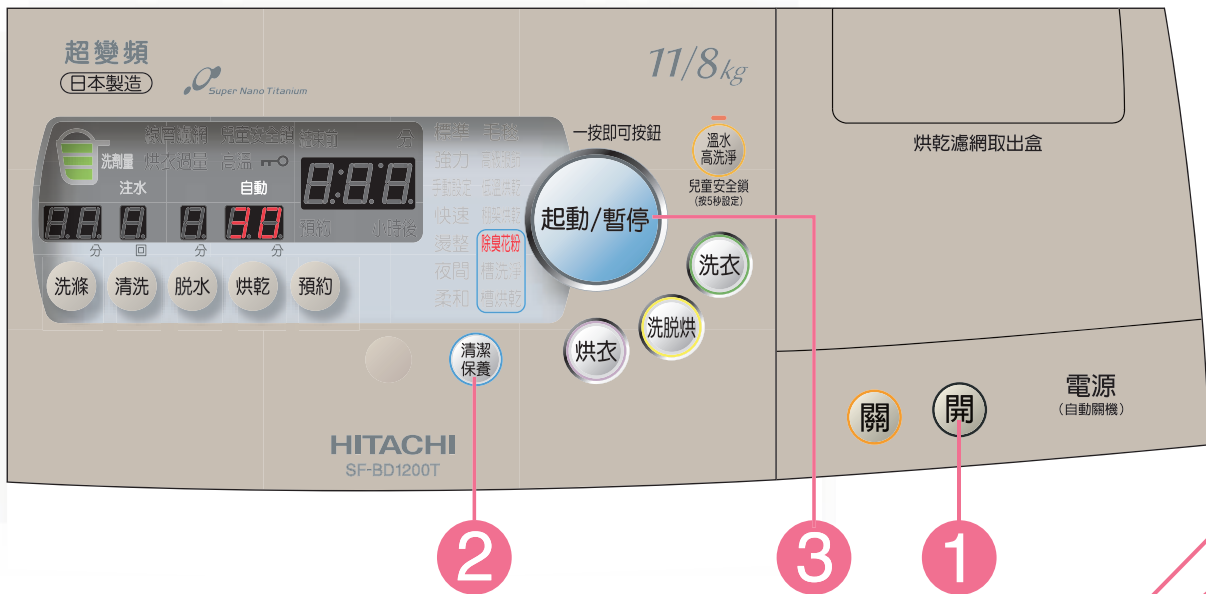

**準備** 打開自來水管的水龍頭

**1** 按打開洗衣機的按鈕，打開洗衣機門，  
按 **開**〔開〕的按鈕

**2** 按 **清潔保養**〔清潔保養〕的按鈕，讓想要選擇的行程的燈號亮燈。

按下按鈕，顯示文字即亮燈。請選取您所希望的行程和運轉時間（僅「槽洗淨」）。

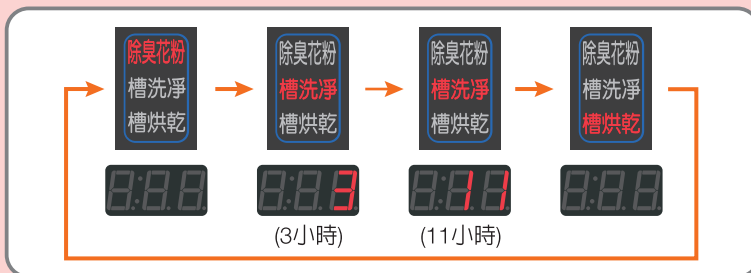

「除臭花粉」行程，請放入洗滌物。

**3** 關閉洗衣機門  
按 **起動/暫停**〔起動〕的按鈕

如果是「槽洗淨」行程，因為設定的洗滌時間在100分鐘以上，所以以「--」顯示。



## 防止黴菌

**槽烘乾** 利用30分鐘的烘乾運轉，烘乾滾筒，滾筒內抑制黑黴的產生。

## 清除黴菌

**槽洗淨** 將滾筒裡出現的肥皂渣或黑黴菌洗滌乾淨，烘乾滾筒。

## 遇到這種情形的時候

**8:88**  
(3小時)  
2個月1次左右

**8:88**  
(11小時)

出現肥皂渣的時候想要好好地清掃的時候

使用市售的氯化類漂白劑 200mL。

使用市售的洗衣槽清洗劑。

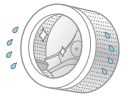
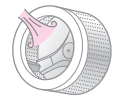

## 行程的靈活使用

| 遇到這種情況時  | 推薦行程 | 容量      | 運轉時間 |
|--|------|---------|------|
| 有異味或細菌的物品<br> | 除臭花粉 | 1kg     | 35分鐘 |
| 滾筒髒污時<br>     | 槽洗淨  | 請勿放入洗滌物 | 3小時  |
| 防止發黴時<br>     | 槽烘乾  |         | 11小時 |
|  |      |         | 30分鐘 |

### 可以以除臭花粉行程運轉的物品（無法運轉的物品 → P.18）

- 羊毛、丙綸製品
- 整套西裝或女式西裝褲等
- 帽子或皮包（皮革、毛皮製品以外）、布製玩偶（沒有放入海綿者）等
- 聚酯或化纖混紡製品
- 褲子（輕便慢跑鞋）或拖鞋

#### 衣類放入方法

- 請在衣類整齊折疊之後，平均地延展放到烘乾棚架上。
- 想要確實去除花粉的衣類，請以上面的方法放入。
- 根據臭味的種類，也有無法除臭的物品。

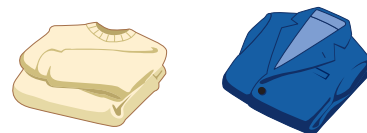

### 烘乾棚架的安裝方法

- 1** 用手轉動滾筒，使滾筒裏側的凸部從正面看成Y字型。

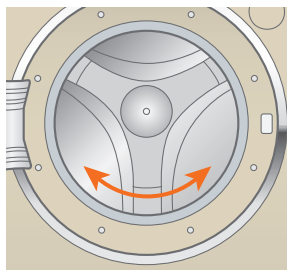

- 2** 將烘乾棚架如下圖所示傾斜，放入滾筒內

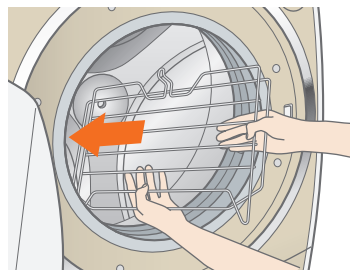

- 3** 使烘乾棚架的靠前側對齊位於衣類放入口蓋左右的突起的內側

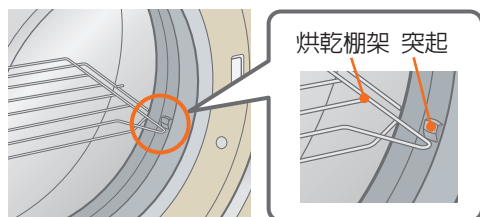

- 4** 一邊輕輕地向前拉烘乾棚架的A部，一邊向下壓入，將烘乾棚架的軸部放入滾筒蓋中央的插入孔內

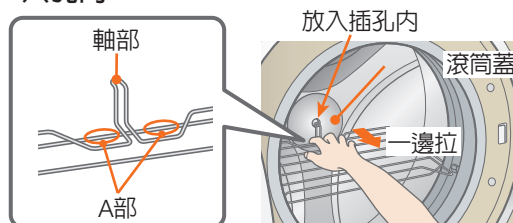

#### 要求事項

- 烘乾棚架，請不要在「棚架烘乾」、「除臭花粉」行程以外使用。滾筒回轉，有衣類損傷或機體破損的危險。
- 烘乾棚架請不要放2kg以上的東西。重量會導致破損。

# 進行毛毯、被子的洗衣／進行洗衣～烘衣

## 洗滌物的準備

- 放入滾筒的方法，因洗衣量和烘乾量或種類而異。  
請您遵照下表正確使用洗滌蓋。

- 進行3kg～4.7kg的毛毯的洗衣時，需要另售的「洗滌蓋(M0-F101)」。→P.80

- 不使用洗滌蓋進行洗衣的話，會有洗滌物損傷、機體破損的危險。

- ※ 有關洗滌蓋的安裝、卸下方法 →P.41

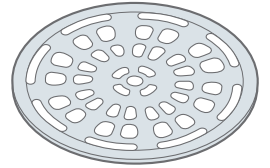

|         | 毛毯        | 被子    | 洗滌蓋         |
|---------|-----------|-------|-------------|
| 「洗衣」運行  | 不滿3kg     | 1kg以下 | 不使用洗滌蓋也可運轉。 |
|         | 3kg~4.7kg | —     | 請使用洗滌蓋進行運轉。 |
| 「洗脫烘」運行 | 3kg以下     | —     | 請不要使用洗滌蓋運轉。 |

## 「洗衣」運轉時

### 能夠進行洗衣的物品、不可進行洗衣的物品

#### ■ 可以洗滌的毛毯(4.7kg以下)

-  標示手洗的毛毯。
- 丙烯、聚酯的耶絨毛毯、花色毛紗毛毯、針織毛毯(寬180cm×長230cm以下，一件重量4.7kg以下)

**注意** ● 純毛的毛毯、電毯、長拉毛編織物(厚度10mm以上)的毛毯請不要洗。

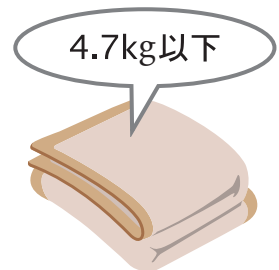

#### ■ 可以洗滌的被子

- 中央材質為化學纖維(聚酯)的被子  
蓋被(單人尺寸 寬150cm×長210cm以下，內容物重1kg以下)
- 羽絨被，有顯示  的物品  
(例如：貼身被 棉絮重量0.5kg等)

**注意** ● 中央材質為毛毯羊毛而被套材質為絲質者，請勿洗滌。

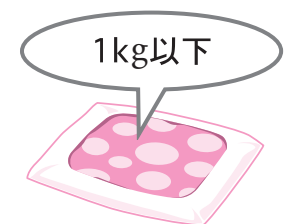

#### ■ 其他可以洗滌的物品

-  顯示的床墊、窗簾：4.7kg以下

## 「洗脫烘」運轉時

- 請不要使用洗滌蓋。  
烘乾的熱氣會讓洗滌蓋熔化。

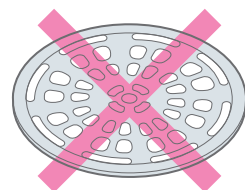

### 可以進行洗衣～烘乾的物品、不可以進行洗衣～烘乾的物品

#### ■ 可以洗滌～烘乾的毛毯

-  標示手洗的毛毯。
- 丙稀、聚酯的耶絨毛毯、花色毛紗毛毯、針織毛毯  
(寬180cm×長230cm以下，一件重量3kg以下)
- 3kg以上的物品，請勿進行「洗脫烘」運轉。

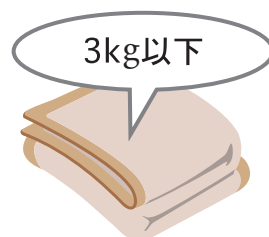

#### ■ 被子、枕頭、電毯無法進行洗衣～烘乾

##### 注意

- 請不要使用毛毯網或地毯套進行洗滌。  
(會成為脫水時振動變大、脫水不良的原因。)
- 毛毯請不要和其他的洗滌物一起洗。
- 小尺寸(100cm×140cm以下)的毛毯、請和其他單人尺寸的毛毯一起洗。  
只以1件進行洗衣的話，脫水時振動會變大、可以進行脫水。

## 單人尺寸毛毯的放入方法

### 1 對折

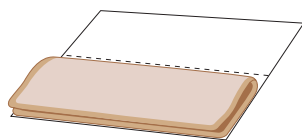

### 2 以屏風式折法(折成4折)、橫向放入

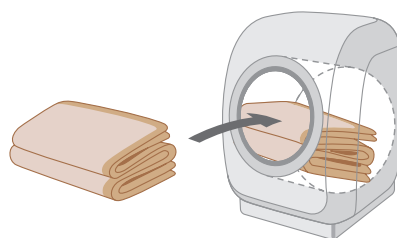

## 雙人尺寸毛毯的放入方法

### 1 4折

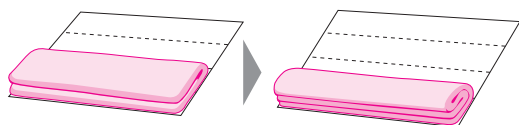

### 2 在滾筒內以有如屏風式折法(6折)、一點一點放入

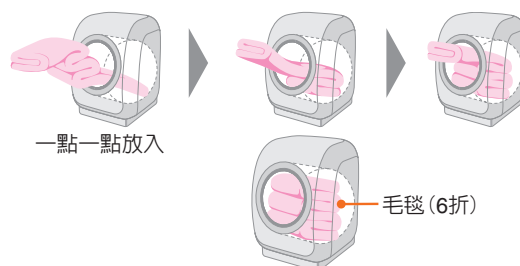

##### 注意

- 不將毛毯的角折到裏側的話，可能在運轉中會有損傷毛毯的危險。

# 進行毛毯的洗衣/進行洗衣～烘衣

## 【行程的設定～運轉】

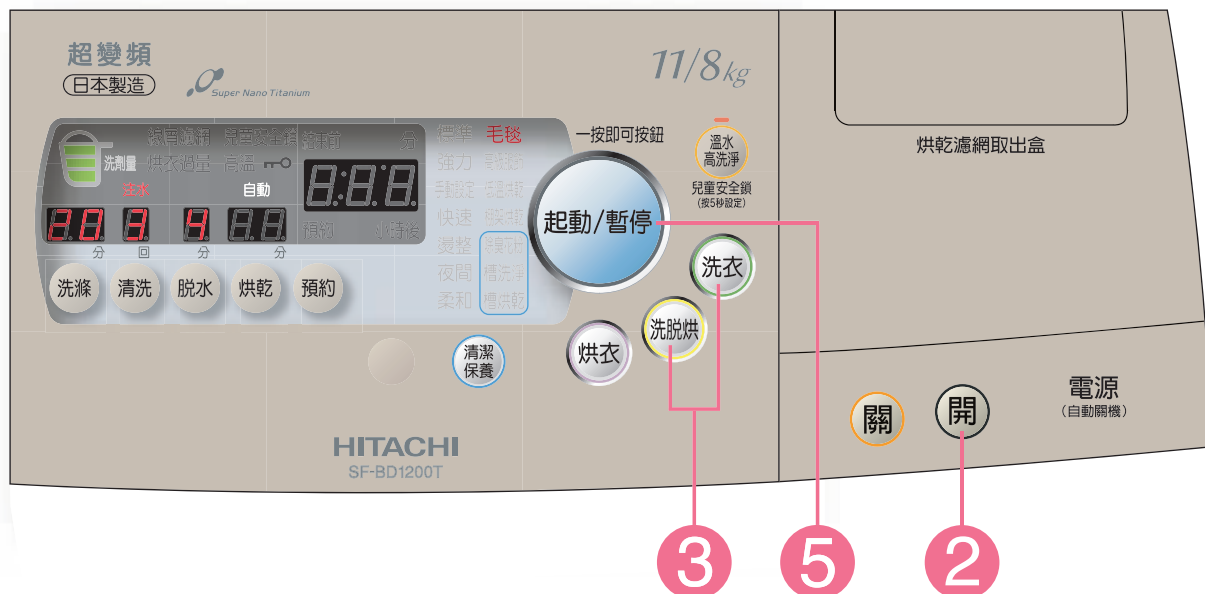

**準備** 打開自來水管的水龍頭

### 注意

「洗脫烘」運轉的情況，請不要使用洗滌蓋。

**1** 按洗衣機門開的按鈕，打開洗衣機門

**2** 放入洗滌物、「洗衣」運轉(3kg以上)時情況，進行洗滌蓋的安裝，按 **開**〔開〕的按鈕

**3** **洗衣** **洗脫烘** 關閉洗衣機門，按想要運轉的按鈕、讓「毛毯」的燈號亮燈

**4** 放入液體洗劑、柔軟精  
液體洗劑請放入洗劑投入口  
(請不要使用粉末洗劑)

液體洗劑：  
24mL (每30L的水、20mL的物品)  
30mL (每30L的水、25mL的物品)  
柔軟精：  
9mL (每30L的水、7mL的物品)  
13mL (每30L的水、10mL的物品)  
(詳細內容請看洗劑、柔軟精的容器)

**5** 按 **起動/暫停**〔起動〕的按鈕

- 運轉結束的大約5～10分鐘之前，會出現結束預告的聲音，之後出現旋律的話、就是結束了。 → P.61

### 要求事項

- 運轉結束後、有像乾衣死角的時候，請將毛毯反折，以「低溫烘乾」行程再度烘乾。

## 洗滌蓋的安裝方法

**1** 弄彎洗滌蓋、由上側插入

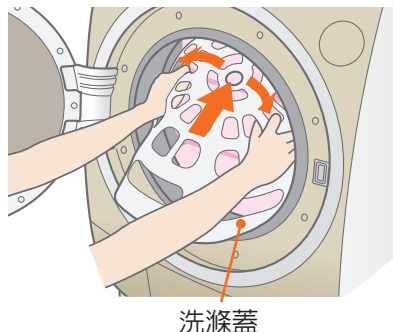

**2** 如圖示一般、讓洗滌蓋的下側變形、塞入

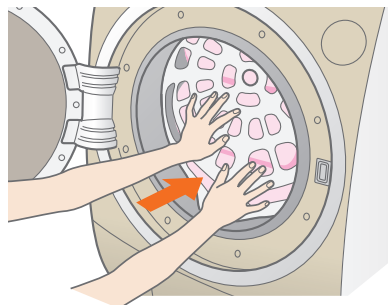

**3** 將洗滌蓋的外側拉到靠自己這一邊、靠著滾筒

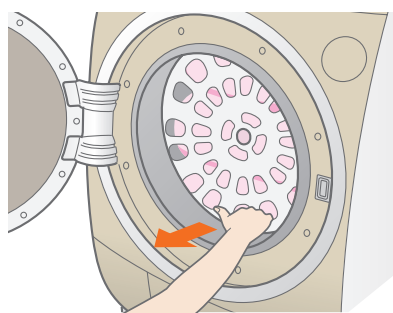

**4** 確認是否已經放入滾筒  
● 將手放在洗滌蓋、確認滾筒順利轉動

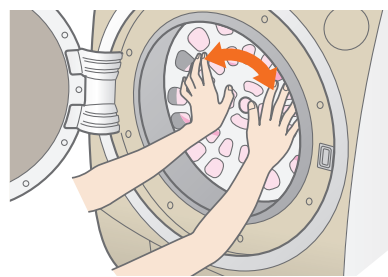

## 洗衣終了後

### 洗滌蓋的拆卸方法

**1** 將洗滌蓋的下側有如圖示一邊拿著，拉到靠近自己這一邊

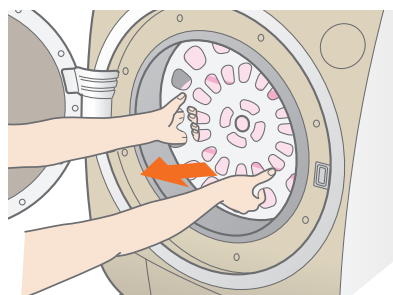

**2** 下側沒有靠住的話，拉到靠近自己這一邊

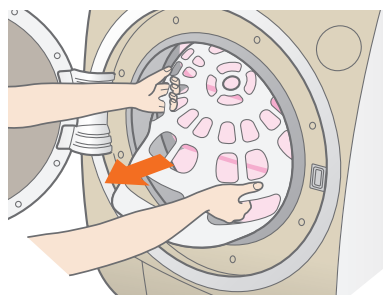

### 曬乾方法

- 放在通風良好的地方自然晾乾。  
(若是被子需要晴天4天左右才會乾)

- 經常將被子正反翻面晾乾的效果比較好。  
另外經常揉散填充內部會有蓬鬆效果。
- 在毛毯仍然潮濕時，用刷子朝同一方向刷理，晾乾後更柔順。

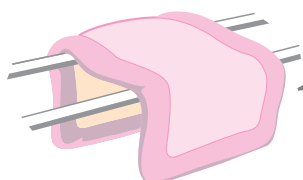

用U型方式晾  
比較容易乾

# 進行附有乾洗標籤衣類的洗衣

## 【洗滌物的準備】

### 可以洗滌的衣物

衣物的處理符號標示

 有手洗標示者

 有乾洗標示者



1.5kg以下

注意

- 左述以外的衣物，請依照衣物的處理標示、洗衣劑的標示進行洗衣。

- 毛線衣、羊毛衫（羊毛、安哥拉毛、喀什米爾織物等）
- 寬鬆長褲、裙子
- 女襯衫、襯衫、洋裝（絲、麻等）
- 學生制服、水手制服

※ 即使有  乾洗標示，也有不可以洗滌的情況。 → P.18

## 洗滌物的準備

### 衣物的準備

- 污點或嚴重的髒污，請儘快去除。  
若放太久會變得不容易洗掉，所以在洗衣前事先處理會比較有效果。
- 有釦子或刺繡的衣物請翻面。
- 請扣上釦子或拉上拉鏈。

### 褪色的確認

- 覺得可能褪色的衣物，請先確認是否會掉色。  
用白色的毛巾等沾洗劑，用力壓在衣物不顯眼的部份，確認顏色是否會移到白色毛巾上。  
若發現會褪色，請勿洗衣。
- 容易褪色的衣物（絲巾、外國製的衣物等）請特別注意。



## 讓油漬、斑點容易脫落

### 領子、袖子等處的油漬

- 直接將洗劑原液倒在袖口、領子、下擺或口袋周圍的污垢上，並用刷子朝一定方向刷除。



### 斑點

- 在背面鋪上毛巾，並在斑點處倒上洗劑原液，用刷子等輕輕拍打使之脫落。





若擔心洗衣後可能會大幅縮水的情況，可使用紙板，以方便修正原來的形狀。

## 斑點去除的小方法

- 萬一衣物有斑點時，請使用約3倍的洗滌液浸泡
- ※ 用以上的方法無法去除斑點時，請使用以下的市售漂白劑。
- 漂白劑分為氧化型跟還原型，氧化型更分為含氯類跟含氧類。
  - 因為氯類會成為機體故障的原因、所以請不要使用。
  - 各有以下特徵，各有可洗跟不可洗的衣物種類，所以在使用前，請仔細閱讀漂白劑容器上所標示的注意事項正確使用。
- 氧化型
  - 含氧類：
    - 可以使用於有顏色・花紋的衣物，但若為粉末狀則不可使用於毛・絲衣物。
- 還原型
  - 用於因水中的鐵份而泛黃、生銹，或是因氯系漂白劑導致襯衫領子的襯布變黃時。
  - 不可以使用於有顏色・花紋的衣物。

## 使用的洗劑

### ■ 使用的洗劑

- 衣物的處理標示上標示著  高級服飾時，請使用乾洗標示衣物專用的洗劑(液體)。
- 標示  手洗的衣物也可以使用中性洗劑(液體)。
- 使用量請參照洗劑的標示。
- 請勿使用液體洗劑以外的洗劑。

# 進行附有乾洗標籤衣類的洗衣

【行程的設定～運轉】

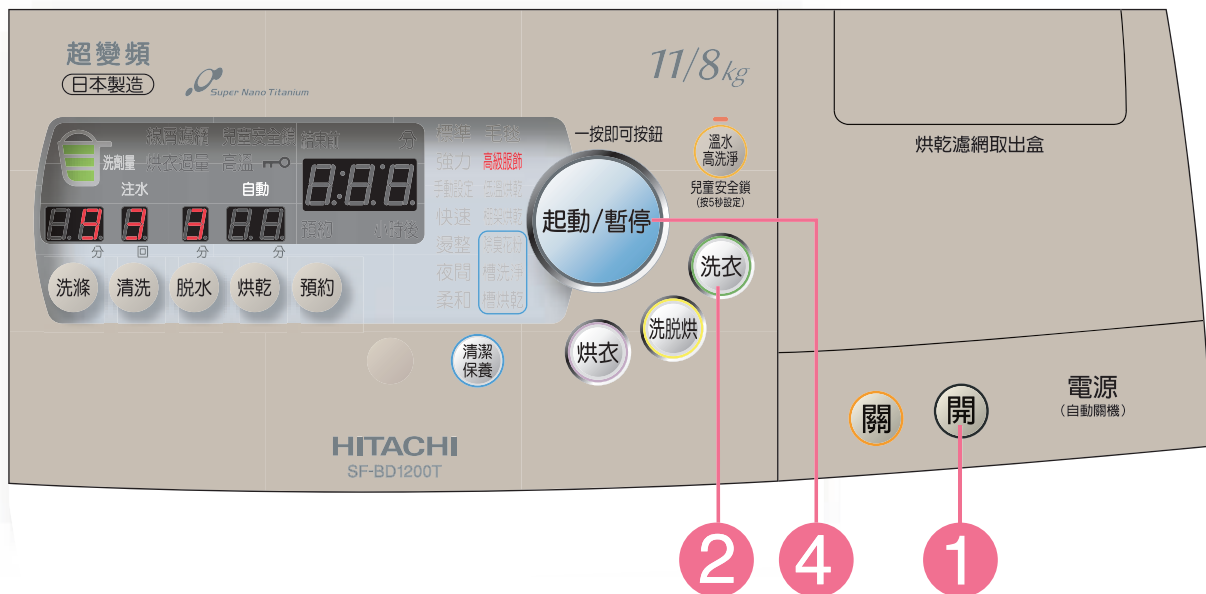

**準備** 打開自來水管的水龍頭

1

按洗衣機門開的按鈕，打開洗衣機門，放入衣物關閉洗衣機門，按 **開** 〔開〕的按鈕

- 將衣類反過來。
- 1件毛衣時、請追加其他的洗滌物。  
(由於衣物會偏向一側，脫水時可能會檢測出洗滌物受力不均。)

2

按 **洗衣** 〔洗衣〕的按鈕、讓「高級服飾」的燈號亮燈

3

放入液體中性洗劑、柔軟精、液體中性洗濟請放入洗劑投入口  
(請不要使用粉末洗劑)

液體中性洗劑：  
30mL (每30L的水、40mL的物品)  
柔軟精：  
6mL (每30L的水、7mL的物品)  
8mL (每30L的水、10mL的物品)  
(詳細內容請看洗劑、柔軟精的容器)

4

按 **起動/暫停** 〔起動〕的按鈕

- 運轉結束的大約5~10分鐘之前，會出現結束預告的聲音，之後出現旋律的話、就是結束了。 → P.61

## 洗衣終了後

### 晾乾方法

- 羊毛、安哥拉毛、喀什米爾織物等毛線衣，將形狀整理好後平放在陰涼處曬乾。
- 使用平坦的板子等攤牌晾乾，可防止變形。

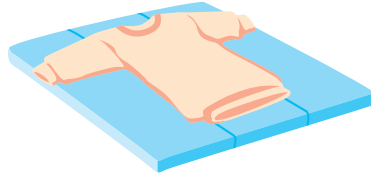

- 女襯衫、洋裝，將形狀整理好後在陰涼處晾在衣架上曬乾。

### 燙整(縮水、變形的修整方法)

- 讓蒸氣熨斗輕輕浮在衣物上，以蒸氣燙整出形狀。

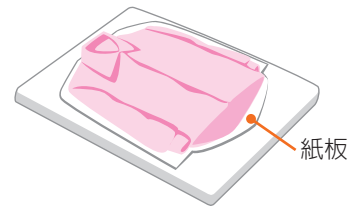
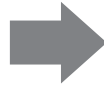
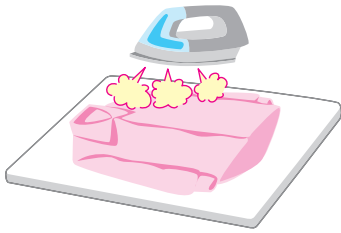

# 進行棚架烘乾

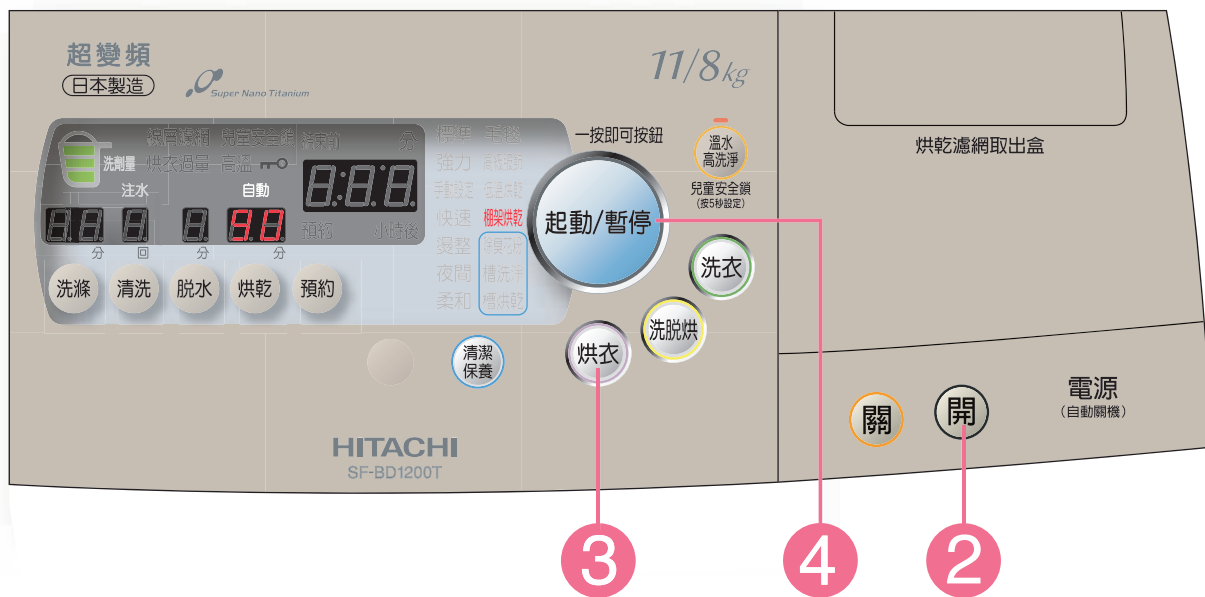

**準備** 打開自來水管的水龍頭

**1** 按洗衣機門開的按鈕，打開洗衣機門

**2** 安裝烘乾棚架，放上洗滌物，關閉洗衣機門  
按 **開**〔開〕的按鈕

**3** 按 **烘衣**〔烘衣〕的按鈕，讓「棚架烘乾」的燈號亮燈

**4** 按 **起動/暫停**〔起動〕的按鈕

- 運轉結束的大約5~10分鐘之前，會出現結束預告的聲音，之後出現旋律的話、就是結束了。 →P.61

## 注意

- 有時毛衣等上會有殘留烘乾棚架痕跡的情況，所以如果擔心的話，請將毛巾等鋪在毛衣和烘乾棚架之間運轉。
- 如果痕跡印上的情況時，以蒸氣熨斗(低溫或者中溫)，在墊布上施以輕輕押按程度的力道，則可以去除痕跡。

## 可以進行烘乾的物品

- 羊毛、安哥拉、喀什米爾山羊絨等的毛衣、對襟毛衣、輕便運動鞋(一隻)
- 羊毛、羊毛混紡的裙子或女式西裝褲
- 麻、聚酯等的罩衫、襯衫、裙子
- ※ 即使附有乾洗標籤的衣類，以上的物品也能烘乾。
- 可以進行烘乾的衣類的量為1件。
- 0.4kg以上的大件物品請不要烘乾。



0.4kg  
以下



(一雙)

### 注意

- 沒有處理圖示及素材顯示的物品，建議交給洗衣店處理。

## 衣類的折疊方法

- 請在衣類整齊折疊之後，平均地放到烘乾棚架上。



## 烘乾棚架的安裝方法

- 1** 用手轉動滾筒，使滾筒裏側的凸部從正面看成Y字型。

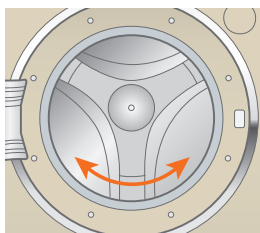

- 2** 將烘乾棚架有如下圖一邊傾斜，放入滾筒內

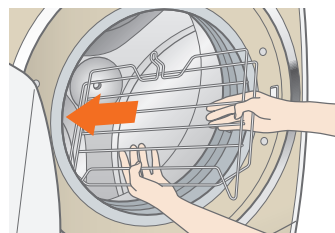

- 3** 使烘乾棚架的靠前側與位於衣類放入口蓋左右的突起的內側對齊

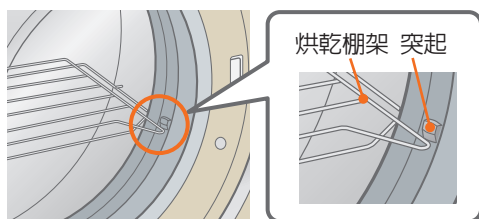

- 4** 一邊輕輕地向前拉烘乾棚架的A部，一邊向下壓入，將烘乾棚架的軸部放入滾筒蓋中央的插入孔內

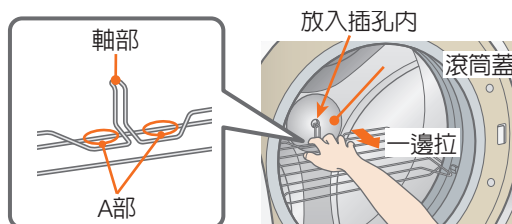

### 要求事項

- 烘乾棚架，請不要在「棚架烘乾」、「除臭花粉」行程以外使用。滾筒回轉，有衣類損傷或機體破損的危險。
- 烘乾棚架請不要放2kg以上的東西。重量會導致破損。

## 如果烘乾終束的話

出現乾衣死角的情況時，請將衣類重新往相反側折疊，再度進行棚架烘乾運轉。

### 燙整(縮水、變形的修整方法)

- 讓蒸氣熨斗輕輕浮在衣物上，以蒸氣燙整出形狀。

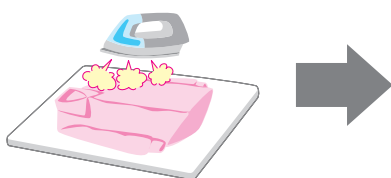

- 在吹送大量蒸氣之後，配合洗衣前所量取的紙板拉到原來的形狀，調整形狀。

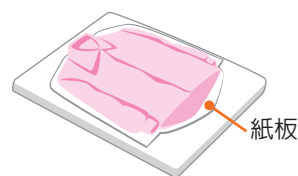

# 自己設計行程

燈號以亮燈的時間或次數的內容運轉。

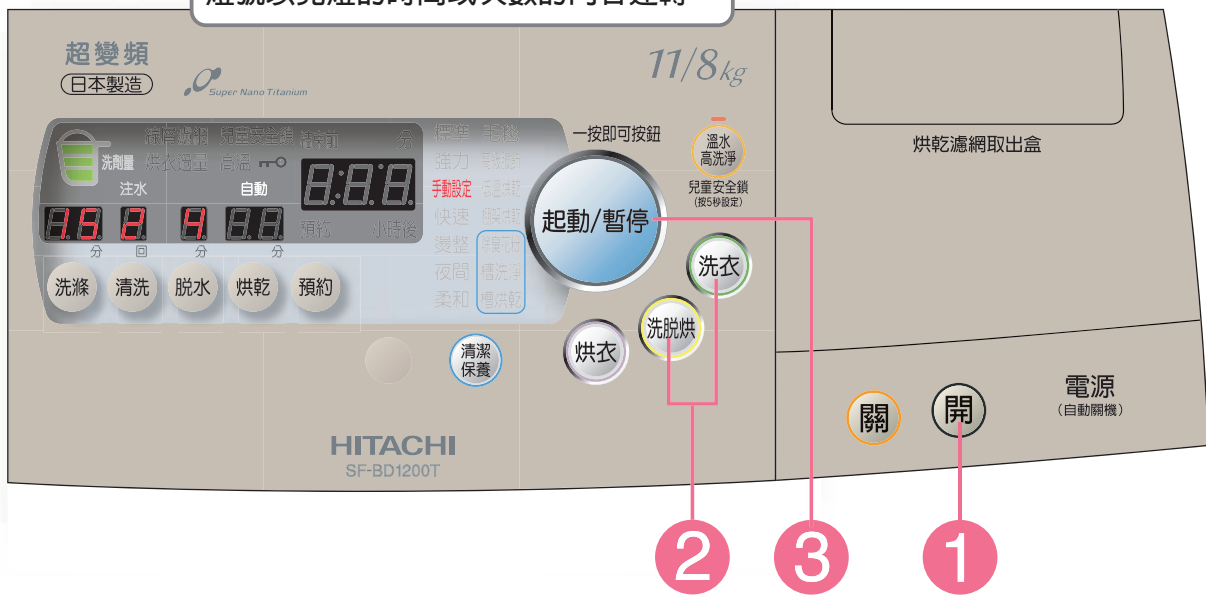

**準備** 打開自來水管的水龍頭

1

按洗衣機門開的按鈕，打開洗衣機門，  
放入洗滌物關閉洗衣機門，按 **開**〔開〕的按鈕

2

**洗衣** **洗脫烘** 按想要運轉的按鈕  
讓「手動設定」的燈號亮燈



按按鈕、進行運轉內容的設定

■ 使用溫水高洗淨時  
按[溫水高洗淨]的  
按鈕、讓按鈕亮燈

→ P.58

3

按 **起動/暫停**〔起動〕的按鈕

4

遵照洗劑量(標準)、  
放入洗劑、漂白劑、柔軟精 → P.24~27

- 運轉結束的大約5~10分鐘之前，會出現結束預告的聲音，之後出現旋律的話，就是結束了。 → P.61
- 「洗脫烘」運轉的情況，烘乾結束後、開始柔軟保護的運轉。

→ P.59



## 行程的靈活使用

- 「手動設定」行程的內容被記憶。(以其他的行程設定的內容無法被記憶。)
- 反復使用的行程使用「手動設定」行程相當便利。

## 內容的改變方法

- 每按一次按鈕設定會改變。

工廠出貨時的設定。

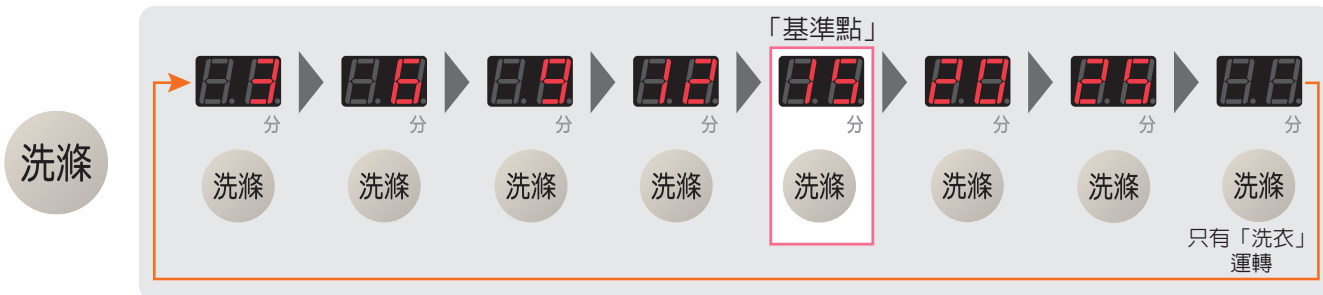

### ■ 有關清洗。

- 注水清洗：儲水，一邊供水一邊清洗。



「洗脫烘」運轉的情況無法接受設定。

- H顯示：只能設置「柔和」程序。



「自動」到乾燥為止自動運轉。

- 「烘乾10分鐘」，只能設置「標準」程序。

# 以洗衣的「標準」行程進行部份運轉

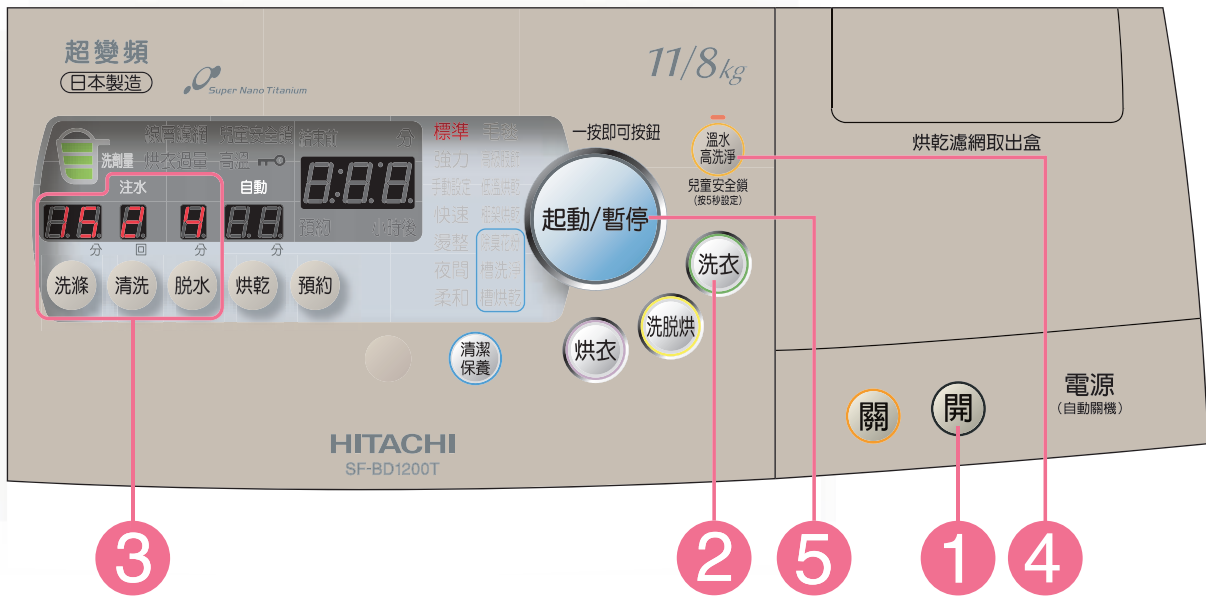

在這種情形下

1

2

3

按您喜好的模式進行洗滌時  
洗滌→清洗→脫水

如果將洗滌物分開洗滌時  
僅洗滌

對擔心起皺的洗滌物不進行脫水時  
洗滌→清洗

漿過時  
洗滌→脫水

要清洗洗後的洗滌物時  
僅清洗

清洗脫水洗後的洗滌物時  
清洗→脫水

要排放滾筒的水時，或者要在乾衣前脫水時  
僅排水、僅脫水

電源

開

按電源按鈕  
「開」

洗衣

按洗滌按鈕，  
選擇「標準」

洗滌  
按按鈕

洗滌  
按按鈕

洗滌  
按按鈕

洗滌  
按按鈕

僅排水，透過脫水按鈕選擇「1分鐘」，開始脫水後，請按下暫停按鈕後再按下電源按鈕「關」。

■ 可以設定洗滌・清洗・脫水或分別進行組合。  
 (設定內容無法儲存)

**注意**

- 有水殘留時，請按「標準」行程設定為脫水「1分鐘」後進行運轉。
- 洗滌液不可重複使用，否則會大量產生泡沫，導致故障。

- 設定「僅洗滌」時，可暫停，但不能增加「清洗」、「脫水」行程或變更洗滌時間等。
- 設定「僅脫水」後，剩餘時間顯示比脫水設定時間要長。  
 (是為了糾正排水或脫水時洗滌物偏向一邊。)

● 按非「標準」行程進行部份運轉時，按下不運轉的行程按鈕，清除顯示，即可進行部份運轉。  
 (也有不能運轉的行程)

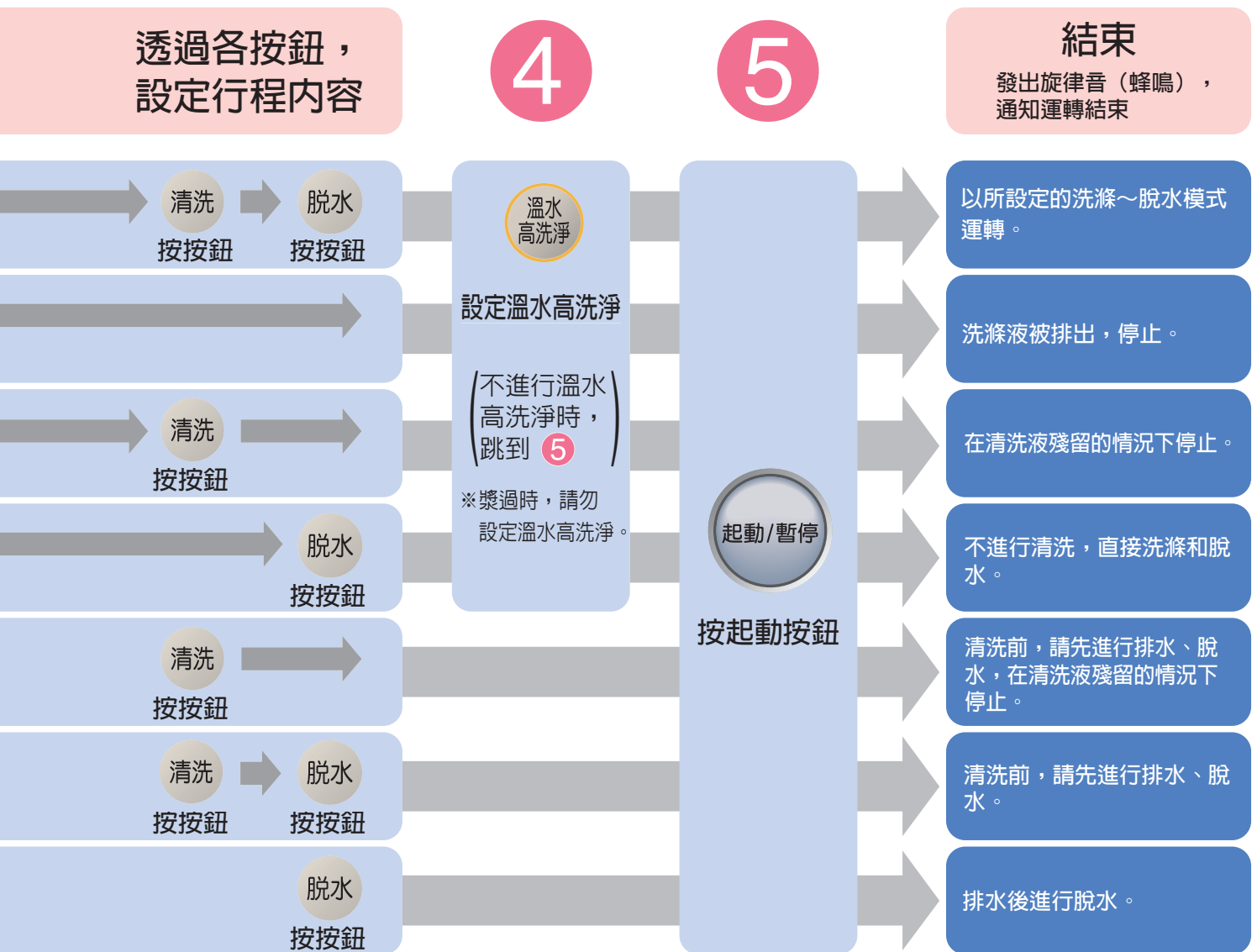

# 進行預約

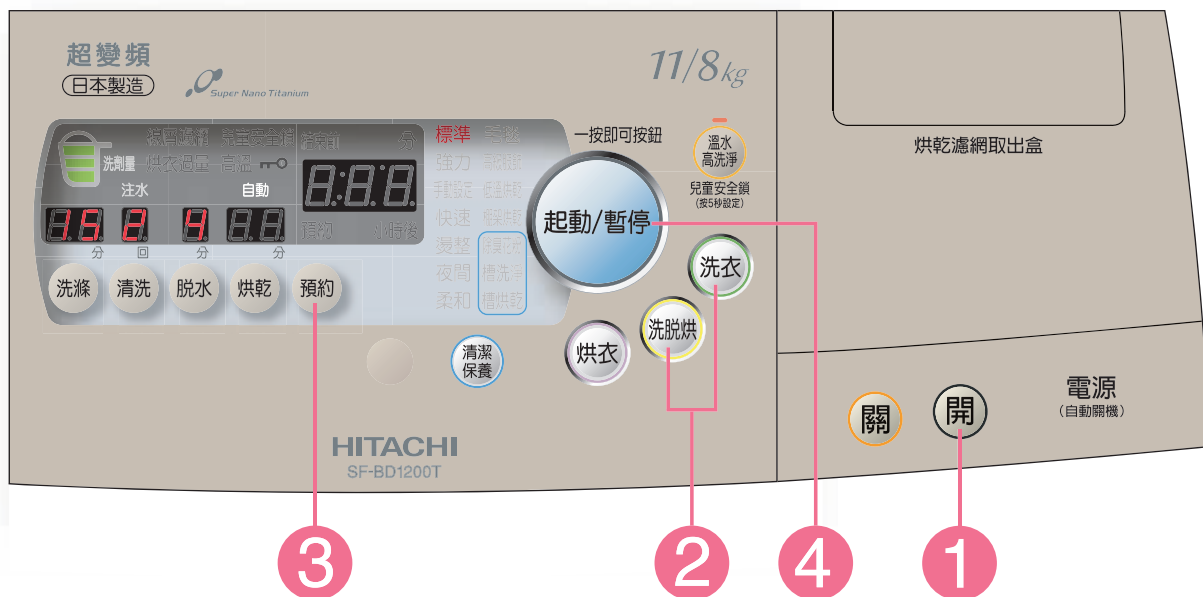

**準備** 打開自來水管的水龍頭

可以將洗衣的完成時間預約在3~12小時後的每1個小時。想要在外出期間洗衣時、想要在夜間洗衣早上晾衣時很方便。

**1** 按洗衣機門開的按鈕，打開洗衣機門，放入洗滌物關閉洗衣機門，按 **開**〔開〕的按鈕

**2** **洗衣** **洗脫烘** 按想要運轉的按鈕、讓想選擇的行程燈號亮燈  
按下按鈕，顯示文字即亮燈。請選取您所希望的行程。

|      |      |
|------|------|
| 標準   | 毛毯   |
| 強力   | 高級脫脂 |
| 手動設定 | 低溫烘乾 |
| 快速   | 襪架烘乾 |
| 燙整   | 除臭花粉 |
| 夜間   | 槽洗淨  |
| 柔和   | 槽烘乾  |

**■ 使用溫水高洗淨**  
按[溫水高洗淨]的按鈕、讓按鈕亮燈  
→ P.58

**3** 按 **預約**〔預約〕的按鈕、進行完成時間的設定

**4** 按 **起動/暫停**〔起動〕的按鈕  
出現旋律時測定洗滌物的量，30秒~2分鐘後顯示洗劑量(標準)。

**5** 遵照洗劑量(標準)、放入洗劑、漂白劑、柔軟精  
→ P.24~27

顯示洗衣內容之後，「預約」「」顯示以外熄燈。



## 預約時間的改變方法(切換內容)

■ 每按一次按鈕設定會改變。

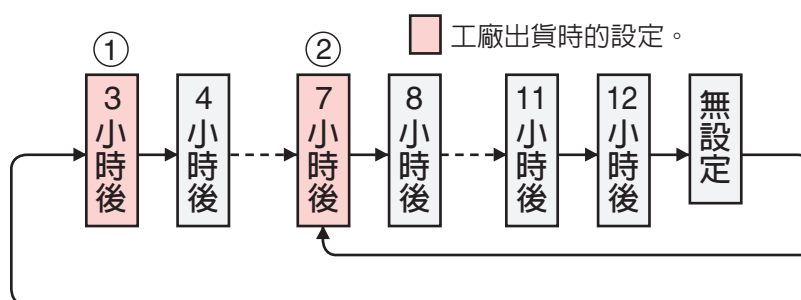

|   |               |                             |
|---|---------------|-----------------------------|
| ① | 可以設定在3~12小時之後 | 「洗衣」運轉、「洗脫烘」的「快速」、「燙整」行程的情況 |
| ② | 可以設定在7~12小時之後 | 「洗脫烘」運轉〔「快速」、「燙整」行程以外〕的情況   |

■ 在洗衣的「毛毯」、「高級服飾」行程及「烘乾」、「清潔保養」運轉無法預約。

### 這樣的時候

- 預約內容的確認：按 **預約**〔預約〕的按鈕。(按的期間會顯示預約內容)
- 預約的取消：按 **關**〔關〕的按鈕 關閉電源。
- 預約的變更：按 **關**〔關〕的按鈕 關閉電源，從頭開始再做一次。

洗滌物的追加

#### 注意

- 根據洗滌物的量、質、供水量、水溫、氣溫和排水條件，完成時間可能有錯離的情況。
- 預約運轉時，請勿與顏色容易染到其他衣物的衣物一起洗。
- 拔掉電源插頭、停電時，預約運轉就會被取消。
- 為了防止衣物起皺摺，請在洗衣結束後進快晾起來。

# 全自動行程的運轉內容和能夠變更的內容

動作概要

## 洗 滌

### 洗劑溶解

為了溶解洗劑，一邊在洗劑盒內加水、一邊將洗劑投入滾筒底部。

### 溫水高洗淨

一邊加上溫風、一邊讓滾筒回轉。(只有溫水高洗淨設定時)(會延長大約10分鐘之間的運轉時間。)

### 拍打洗滌

以幫浦讓洗衣液在滾筒底部循環、溶解洗劑。

### 前洗滌

一邊讓滾筒回轉，一邊讓洗衣液循環。\*

### 主要洗滌

以幫浦讓洗衣液沾附到洗滌物裏面。

### 主要洗滌

供水至規定水位為止，一邊讓滾筒回轉，一邊讓洗衣液循環。\*

\*輔助水增加中或部分洗滌行程，不用循環，滾筒即回轉。

## 清 洗

### 儲水清洗

排水之後脫水。

供水至規定水位為止

一邊讓滾筒回轉、一邊讓水循環，將水放到洗劑份量。

### 注水清洗

排水之後脫水。

供水至規定水位為止

一邊注水、一邊重複排水，讓滾筒回轉讓水循環，將水放到洗劑份量。

排水



| 行程   | 洗滌              | 清洗    |       |      |     |
|------|-----------------|-------|-------|------|-----|
|      |                 | 第1次   | 第2次   | 第3次  | 第4次 |
| 標準   | 15分鐘<br>3~25分鐘  | 儲水清洗  | 儲水清洗  | —    | —   |
| 強力   | 25分鐘<br>3~25分鐘  | 儲水清洗  | 儲水清洗  | 儲水清洗 | —   |
| 手動設定 | *15分鐘<br>3~25分鐘 | *儲水清洗 | *儲水清洗 | —    | —   |
| 快速   | 6分鐘<br>3~25分鐘   | 注水清洗  | —     | —    | —   |
| 燙整   | 20分鐘            | 儲水清洗  | 儲水清洗  | —    | —   |

- 包含給水時間 (給水量每分鐘15L) 及排水時間 (標準態) (機體的剩餘時間顯示和上表的所需時間，根據自來水管的水壓、洗滌物的量、排水條件等各有異)
- 「標準」、「強力」、「快速」、「手動設定」、「夜間」、「柔和」、「低溫烘乾」行程，測量衣類的量和質，決定最合適的洗衣內容。
- 「洗滌」行程結束之後，行程內容無法變更。
- 「手動設定」行程顯示的為預先設定的初期狀態 (標示\*) 的時間。
- 起動後即無法切換行程。欲切換行程，請自行關掉電源後再重新起動。
- 所需時間可能會由於衣類偏向一邊的情況，運轉中泡沫的產生量而有所延長。



## 脫水

### 脫水



- 洗滌物有偏向一邊的情況時，為了在脫水運轉中進行鬆開動作，會有進行供水、滾筒回轉、排水動作的情形。
- 脫水設定時間（例：4分鐘），是滾筒以一定的回轉速度高速回轉的時間，實際運轉時間也包括揉開動作和提高滾筒轉速的動作的時間。

## 烘乾

### 洗脫烘

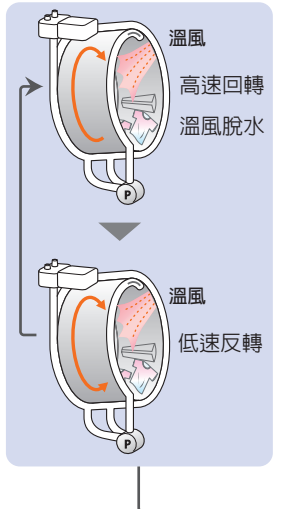

### 烘衣



○ ○ ○ 運轉行程

□ 標準設定內容  
以各按鈕可以切換的內容

### 脫水

洗衣

洗脫烘

4分鐘  
1~9分鐘

1分鐘

4分鐘  
1~9分鐘

1分鐘

※4分鐘  
1~9分鐘

1分鐘

2分鐘  
1~9分鐘

1分鐘

—

1分鐘

### 烘乾

洗脫烘

洗衣

自動

30分鐘、60分鐘、90分鐘、自動

自動

10分鐘、30分鐘、60分鐘、90分鐘、自動

自動

30分鐘、60分鐘、90分鐘、自動

自動

※30分鐘

30分鐘、60分鐘、90分鐘、自動

60分鐘

30分鐘

### 所需時間的標準

(會有與實際的時間相異的情況。)

洗衣

洗脫烘

烘衣

47分鐘  
(21~84分鐘)

1小時~  
7小時

10分鐘~  
6小時

69分鐘  
(22~85分鐘)

1小時~  
7小時

40分鐘~  
6小時

47分鐘  
(21~84分鐘)

1小時~  
7小時

—

27分鐘  
(23~86分鐘)

1小時半~  
2小時半

—

—

86分鐘

30分鐘

- 烘乾的標準時間為在室溫20°C、水溫20°C運轉的情況。
- 室溫在大約5°C以下的時候，或者是在大約超過30°C的時候，自動地熱氣的消耗電力會下降、烘乾時間會有變得更長的情況。
- 如果烘乾濾網堵塞的話，烘乾時間會變長。

- 大件物品等捲成一團、會有烘乾時間變長的情況。
- 剩下時間顯示在「10分鐘」、「20分鐘」，會有1小時~2小時待機的情況。(到規定的乾燥情況為止感應器會檢測，是為了繼續運轉的關係。)

# 全自動行程的運轉內容和能夠變更的內容(續)

動作概要

### 洗 滌

#### 洗劑溶解

為了溶解洗劑，一邊在洗劑盒內加水、一邊將洗劑投入滾筒底部。

#### 溫水高洗淨

一邊加上溫風、一邊讓滾筒回轉。(只有溫水高洗淨設定時)(會延長大約10分鐘之間的運轉時間。)

#### 拍打洗滌

以幫浦讓洗衣液在滾筒底部循環、溶解洗劑。

#### 前洗滌

一邊讓滾筒回轉，一邊讓洗衣液循環。\*

#### 主要洗滌

供水至規定水位為止，一邊讓滾筒回轉，一邊讓洗衣液循環。\*

\*輔助水增加中或部分洗滌行程，不用循環，滾筒即回轉。

### 清 洗

#### 儲水清洗

排水之後脫水。

供水至規定水位為止

一邊讓滾筒回轉、一邊讓水循環，將水放到洗劑份量。

#### 注水清洗

排水之後脫水。

供水至規定水位為止

一邊注水、一邊重複排水，讓滾筒回轉讓水循環，將水放到洗劑份量。

排水



| 行程   | 洗滌             | 清洗   |      |      |     |
|------|----------------|------|------|------|-----|
|      |                | 第1次  | 第2次  | 第3次  | 第4次 |
| 夜間   | 15分鐘<br>3~25分鐘 | 儲水清洗 | 儲水清洗 | 儲水清洗 | —   |
| 柔和   | 15分鐘<br>3~25分鐘 | 儲水清洗 | 儲水清洗 | —    | —   |
| 毛毯   | 20分鐘           | 注水清洗 | 注水清洗 | 注水清洗 | —   |
| 高級服飾 | 9分鐘            | 儲水清洗 | 儲水清洗 | 儲水清洗 | —   |
| 低溫烘乾 | 15分鐘<br>3~25分鐘 | 儲水清洗 | 儲水清洗 | —    | —   |
| 棚架烘乾 | —              | —    |      |      |     |

## 脫水

### 脫水



- 洗滌物有偏向一邊的情況時，為了在脫水運轉中進行鬆開動作，會有進行供水、滾筒回轉、排水動作的情形。
- 脫水設定時間（例：4分鐘），是滾筒以一定的回轉速度高速回轉的時間，實際運轉時間也包括揉開動作和提高滾筒轉速的動作的時間。

### 「柔和」行程

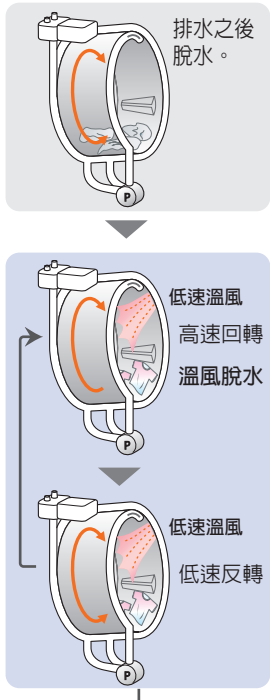

## 烘乾

### 「棚架烘乾」行程

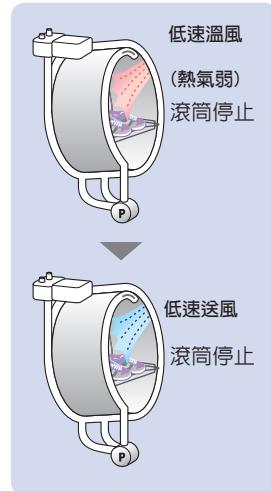

「低溫烘乾」、「夜間」、「毛毯」行程，與標準行程相同。  
(但為加熱器弱運轉。)

○ ○ ○ 運轉行程

□ 標準設定內容  
□ 以各按鈕可以切換的內容

### 脫水

### 烘乾

### 所需時間的標準 (會有與實際的時間相異的情況。)

| 脫水             |     | 烘乾  |                    | 所需時間的標準<br>(會有與實際的時間相異的情況。) |         |          |
|----------------|-----|-----|--------------------|-----------------------------|---------|----------|
| 洗衣             | 洗脫烘 | 洗脫烘 | 烘衣                 | 洗衣                          | 洗脫烘     | 烘衣       |
| —              | 1分鐘 | 自動  | 自動                 | —                           | 1小時~7小時 | 40分鐘~6小時 |
| 30分鐘<br>(顯示為H) | —   | —   | —                  | 89分鐘<br>(66~121分鐘)          | —       | —        |
| 4分鐘<br>1~9分鐘   | 1分鐘 | 自動  | —                  | 70分鐘<br>(67~75分鐘)           | 2小時~5小時 | —        |
| 3分鐘            | —   | —   | —                  | 45分鐘                        | —       | —        |
| —              | 1分鐘 | 自動  | 自動                 | —                           | —       | 1小時~6小時  |
| —              | —   | —   | 100分鐘<br>(顯示為90分鐘) | —                           | —       | 100分鐘    |

# 便於使用

## 溫水高洗淨

■ 將高濃度洗劑液撒在洗滌物之後，吹拂溫風讓洗劑活性化加以洗淨。

### 1 選擇

「溫水高洗淨」

※ 運轉時間將大約長10分鐘。



### 2 進行洗劑的溶解

使用循環幫浦進行洗劑的溶解

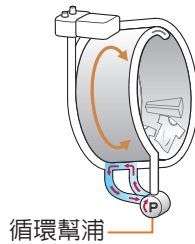

### 3 讓其滲透

撒上高濃度洗劑液讓其滲透

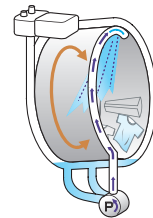

### 4 加溫

將溫風吹在洗滌物上，加溫至洗劑的酵素能力發揮的溫度為止，讓污垢浮出。

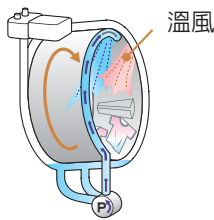

### 5 拍打洗滌

追加水量，一邊讓大約2倍的高濃度洗劑液循環，一邊洗滌

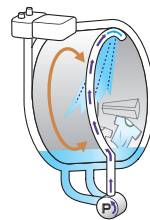

● 溫風和洗劑液的循環交互進行。

設定時  
(亮燈)



動作中  
(閃爍)



結束後  
(熄燈)



- 即使在溫水高洗淨動作中按暫停，也會有無法馬上解除洗衣機門的安全鎖的情況。  
(為了讓滾筒內冷卻的關係)
- 室溫較低(大約8°C以下)的情況，溫水高洗淨的動作時間將會變長。(大約2分鐘)
- 這樣的時候無法進行溫水高洗淨。
  - 在放水進去的狀態起動的情況
  - 「毛毯」、「高級服飾」行程
- 溫水高洗淨設定時，測量洗滌物的量之後到溫水高洗淨動作結束為止，無法進行各設定的變更。
- 溫水高洗淨動作中暫停的情況，即使洗衣機門安全鎖解除，也會有「高溫」燈號亮燈的情況。

## 柔軟保護時

- 烘乾結束之後，在取出洗滌物之前，為了保持鬆軟，進行滾筒的回轉。  
柔軟保護運轉中，因為停止的時候洗衣機門安全鎖也被鎖著的關係，請按暫停按鈕之後，再打開洗衣機門。  
(除了「毛毯」、「棚架烘乾」、「除臭花粉」、「標準(烘乾10分鐘)」行程)

### 柔軟保護運轉

每隔5分鐘進行12秒的攪拌，運轉大約2小時。

在按「暫停」的按鈕的時候，結束洗衣機門安全鎖的解除。

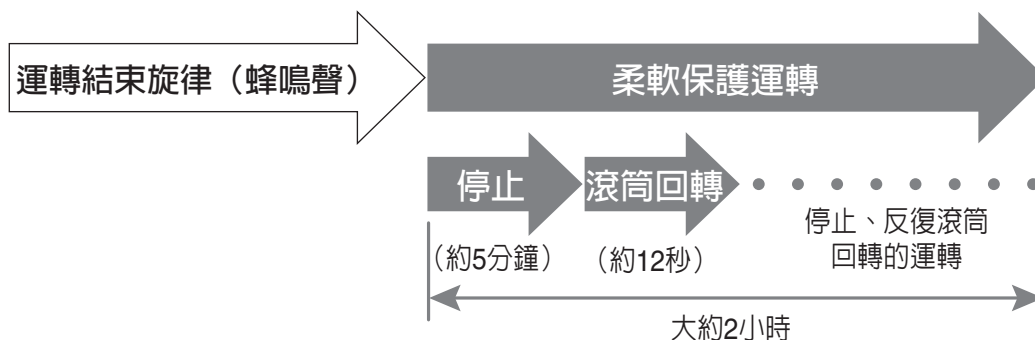

柔軟保護運轉中，剩餘時間顯示閃爍顯示為「0:00」，亮燈。

工廠出貨時為「沒有設定」。進行設定的變更的時候

- 按〔起動〕的按鈕前

- 1 按 **開** 〔開〕的按鈕，開起電源
- 2 按 **烘衣** 〔烘衣〕的按鈕3秒以上（嗶的聲音）

- 設定內容被記憶。
- 設定完畢時，以「嗶嗶」聲通知，解除時以「嗶」聲通知。

## 要解除和設定揉開脫水時

- 「洗衣」運轉的最終脫水，在脫水結束後進行揉開運轉（2~4分鐘），使洗滌物容易取出（「柔和」「毛毯」「高級服飾」行程除外）。揉開脫水中，剩餘時間顯示閃爍。

工廠出貨時為「有設定」。進行設定的變更的時候

- 1 按 **開** 〔開〕的按鈕，開起電源
- 2 按 **洗衣** 〔洗衣〕的按鈕3秒以上

- 設定內容被記憶。



# 便於使用 (續)

## 溫度感應器控制

- 檢測室溫，控制洗滌時間。  
室溫較低的情況，洗滌時間會變長。



工廠出貨時為「沒有設定」。進行設定的變更的時候

1 按 **開** 〔開〕的按鈕，開起電源

2 按 **預約** 〔預約〕的按鈕  
3秒以上

3 按 **洗滌** 〔洗滌〕的按鈕

4 按 **起動/暫停** 〔起動〕的按鈕

|   |                             |
|---|-----------------------------|
|  | 沒有設定 (工廠出貨時)<br>(不控制溫度感應器。) |
|  | 有設定                         |

- 以洗衣和洗脫烘的「標準」「強力」行程動作。  
(只有「洗滌」等，進行設定的變更的情況則無法動作)
- 溫水高洗淨設定時，因為滾筒內是儲存著水的狀態，運轉時無法動作。
- 連續洗衣的時候等，會有溫度感應器控制無法動作的情況。
- 設定內容被記憶。進行再設定時請作相同的操作。

## 脫水開始的情況之調整

- 標準模式之外，可以切換抑制振動、噪音的運轉模式或讓脫水開始順利進行的模式。

工廠出貨時為「標準模式」。進行設定的變更時



1 按 **開** 〔開〕的按鈕，開起電源

2 按 **預約** 〔預約〕的按鈕  
3秒以上

3 按 **脫水** 〔脫水〕的按鈕，  
設定的變更

4 按 **起動/暫停** 〔起動〕的按鈕

- 設定內容被記憶。  
進行再設定時請作相同的操作。

|   |  |
|---|--|
|  | <ul style="list-style-type: none"> <li>• 抑制脫水時的振動聲。<br/>(運轉時間會變長。)</li> </ul>                |
|  | <ul style="list-style-type: none"> <li>• 標準模式 (工廠出貨時)</li> </ul>                             |
|  | <ul style="list-style-type: none"> <li>• 讓脫水的開始順利進行。<br/>(根據洗滌物的種類，會有聲音或振動變大的情況。)</li> </ul> |



## 乾燥情況的調整

- 烘乾後洗滌物的乾燥情況，根據洗滌物的量、大小、質而有異。請配合顧客的使用狀況，加以調整。

工廠出貨時為「標準模式」。進行設定的變更時

1 按 **開** 〔開〕的按鈕，開起電源

2 按 **預約** 〔預約〕的按鈕  
3秒以上

3 按 **烘乾** 〔烘乾〕的按鈕，  
設定的變更

4 按 **起動/暫停** 〔起動〕的按鈕

- 設定內容被記憶。  
進行再設定時請作相同的操作。

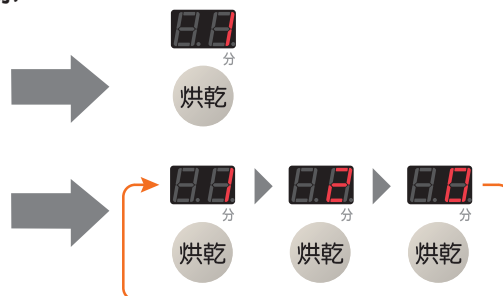

|  |                         |
|--|-------------------------|
|  | 「弱」：太乾的時候<br>(濕氣有點多。)   |
|  | 「標準」：工廠出貨時              |
|  | 「強」：乾衣死角多的時候<br>(起皺變多。) |

## 想變更旋律音（蜂鳴）・結束預告音時

- 運轉結束和結束預告音（約5~10分鐘前）以旋律（蜂鳴）音通知。
- 旋律音（蜂鳴）可以改變為3種提示旋律音與電子蜂鳴音。  
另外，也可以取消終了旋律音（蜂鳴）、結束預告音。請依下述程序設定。

1 按 **開** 〔開〕的按鈕，開起電源

變更或取消旋律音（蜂鳴）

2 按 **洗脫烘** 〔洗脫烘〕的按鈕3秒以上

每按3秒以上，即會按下列方式來切換。

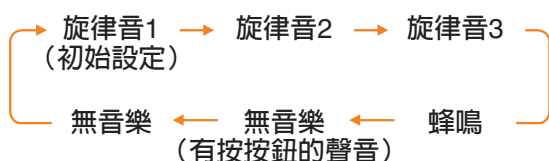

- 各旋律音響起即設定完成。無音樂（有按按鈕的聲音）時，會發出「嗶」聲，無音樂時會發出「嗶」聲，通知設定完成。
- 設定內容被記憶。

設定和解除結束預告音

2 按 **起動/暫停** 〔起動〕的按鈕3秒以上

設定完成會發出「嗶嗶・結束預告的聲音」聲通知。設定解除會發出「嗶嗶嗶」聲通知。

- 工廠出貨時為「有設定」。
- 因洗滌物偏向一邊而重新脫水時，不鳴叫鈴聲。
- 設定內容被記憶。

# 保養

## 線屑濾網的保養

### ⚠ 注意

- 運轉中，或滾筒、排水管裡有殘水的情況(只有洗滌的運轉之後等)，不要拆掉線屑濾網。滾筒裡有水跑進來的情況，排水管跨過門檻變高的情況(比地板高10cm以上)或排水口有堵塞的情況，如果拆掉線屑濾網的時候，因為會有多量的水流出，所以請小心注意。
- 拆掉線屑濾網之前，進行脫水運轉，確認有被排水。如果顯示「C17」，則會無法進行脫水運轉，因此請按「關」按鈕，再按「開」按鈕。

■ 開起電源的時候，「線屑濾網」燈號正亮燈的情況下，請進行線屑濾網的保養。

- 進行線屑濾網的保養的時候，請開起電源。如果在電源關掉的狀態直接保養的話，「線屑濾網」燈號或「C17」錯誤不會熄燈。
- 雖然「線屑濾網」燈號正亮燈時也可以進行運轉，不過循環幫浦無法動作，會變成注水清洗運轉。再加上繼續運轉的話，在電源「開」的時候，會有「C17」錯誤的顯示。 → P.69  
這個時候，請先進行線屑濾網的保養，請確認「線屑濾網」燈號熄滅之後，再運轉。

## 拆卸方法與保養

**準備** 拆掉線屑濾網之前，進行脫水運轉，確認有被排水

### 1 打開線屑濾網套



### 2 將線屑濾網的轉鈕向左大約旋轉1次



### 3 將線屑濾網慢慢拉出到靠近自己這一邊



- 因為會有殘水出現的情況，請以接水盤等承接。
- 堆積在線屑濾網內部的線屑，請注意不要讓它掉到機體內部。
- 線屑濾網的安裝位置產生污垢時，請用抹布等清潔工具清除。

### 4 去除線屑，將堵塞的網線沖洗乾淨。

- 若網線堵塞的情形很嚴重，請用牙刷等清潔。
- 橡膠襯墊也請用水洗滌。



## 安裝方法

- 1** 將線屑濾網的濾網部份之「ウエ(上)」記號朝上

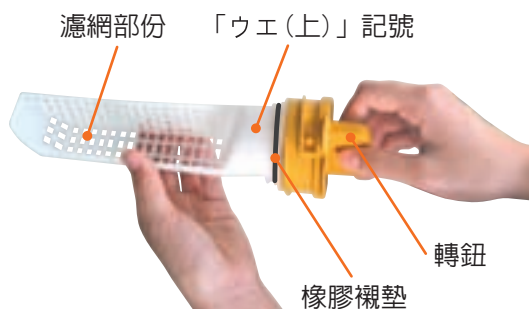

### 注意

- 請確認線屑濾網中的橡膠襯墊沒有掉下來。
- 在線屑濾網安裝部份或橡膠襯墊部份，請確認線屑等沒有附著在上面。

- 2** 將線屑濾網向裏面插到底



- 3** 將轉鈕好好地向右轉，直到有「卡機」的聲音

- 轉鈕向右轉，沒有轉到直到有「卡機」的聲音的話，會有「C16」錯誤的顯示，不能運轉。



- 4** 關閉線屑濾網套。

### ⚠ 注意

- **不要拆掉橡膠襯墊**  
沒有橡膠襯墊會漏水。
- 安裝線屑濾網之際，確認橡膠襯墊沒有附著著線屑附著著的状态直接安裝的話，會有漏水的危險。
- 線屑濾網或橡膠襯墊破損的情況，馬上更換會成為漏水或故障的原因。

### 注意

- 請確實將線屑濾網固定。  
若沒有固定，會顯示「C16」錯誤訊息而無法運轉。 → P.68

# 保養(續)

## 洗劑盒 (洗劑或柔軟精殘留，骯髒)

### 1 拆掉洗劑盒

- 1 將洗劑盒拉到面前為止
- 2 左邊一邊按著洗劑盒、一邊再度拉到面前



卸下蓋子



洗劑盒

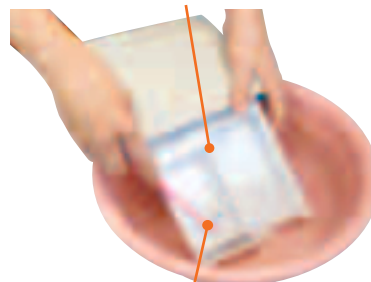

頑固的污垢請用牙刷刷洗

- 有嚴重髒污時，請先用約50°C的熱水浸泡約5分鐘，再用牙刷等刷洗。
- 凍結時請在洗劑盒內倒入約50°C熱水。

### 2 將水氣擦拭掉，照原來的安裝

- 請確認蓋子有被安裝上。

## 供水口 (如果自來水出得不順利)

### 1 關閉自來水管的水龍頭，拆掉供水管

1 關閉自來水管的水龍頭，按 **開**〔開〕的按鈕，開起電源

2 按 **洗衣**〔洗衣〕的按鈕，選擇「槽洗淨」的行程

3 按 **起動/暫停**〔起動〕的按鈕，進行起動

4 運轉大約10秒，按 **起動/暫停**〔起動〕的按鈕後，按 **開**〔開〕的按鈕  
為了防止拆掉的時候水花飛濺。

5 轉鬆拆下連接螺母

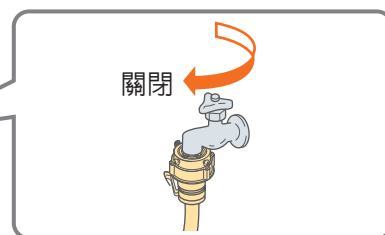

### 2 將堆積在網子上的垃圾，以牙刷等去除

- 垃圾不易去除的時候，請把網子以鉗子等卸下加以清掃。
- 拿掉網子的情況，請照原來的樣子安裝。  
沒有安裝的話，會成為吸水閥故障的原因。

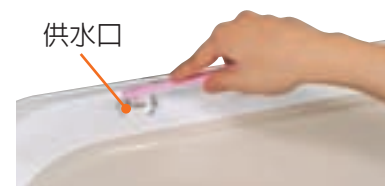

# 保養(續)

## 烘乾濾網 (烘乾濾網請在每次進行烘乾運轉之後，加以保養。)

- 烘乾濾網堵塞燈和「C06」閃爍時，如果繼續運轉，會導致「烘乾時間很長」、「烘乾不良」、「運轉中，在洗滌物未烘乾的狀態下電源被切斷」等故障。
- 烘乾濾網請以手輕輕地用水洗滌。請不要用洗劑、漂白劑洗滌。

### 1 將烘乾濾網抽到靠近自己這一邊、卸下



烘乾濾網

### 2 將網子反折加以保養



網子

- 用吸塵器將網子吸附的線屑等去除。

污垢很髒的情況，加以刷洗



- 也可以用水洗滌。  
(請在充分乾了之後安裝到機體上。)

### 3 將網子照原來的樣子放入裏側，有如下圖一般，將網子的頭放入鉤子的下方

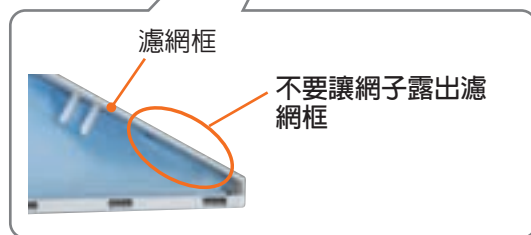

### 4 確認裏面的濾網等，沒有線屑附著著，照原來的樣子好好地安裝

- 裏面的濾網的保養 → P.67



#### 要求事項

- 烘乾濾網是消耗品。網子破損時，請到服務站、經銷商購買。 → P.80
- 沒有除臭效果時，請更換烘乾濾網(超級奈米鈦除臭烘乾濾網)。

#### 注意



- 確實將烘乾濾網安裝好  
安裝不完全的情況，會變成蒸氣漏出、漏水、噪音(烘乾風扇的聲音)的原因。



## 烘乾濾網插入口 (有時會有烘乾濾網顯示未消失, 「C06」錯誤發生的情況)

- 有可能是因為烘乾濾網安裝部份裏面, 沾附著線屑。此時請使用附屬的吸入噴嘴進行保養。

### 1 卸下烘乾濾網

### 2 將吸入噴嘴安裝到吸塵器的吸口

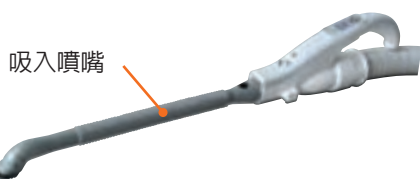

### 3 吸取附著在裏面的濾網等的線屑

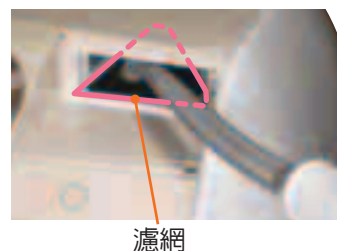

- 以吸入噴嘴不易去除線屑的情況, 請以沾水弄濕、擰乾的布擦拭。 擦拭後請在充份乾了之後再運轉。

#### ⚠ 注意

- 保養在烘乾運轉後進行  
這是為了防止線屑所含的水分導致吸塵器故障。
- 手或手指不要伸到裏面的濾網部份  
由於安裝內部窄小, 有可能導致受傷。
- 裏面的濾網部份不要用前端尖尖的物品保養  
濾網的網子有破掉的危險。  
裏面的濾網有破掉的情況時, 請停止使用, 委託修理。

#### 裏面的濾網的保養

以吸入噴嘴不易去除線屑的情況, 請以沾水弄濕、擰乾的布擦拭。 擦拭後請在充份乾了之後再運轉。  
(請戴上手套。)



## 機體、滾筒 (水滴附著、骯髒)

- 機體的水滴或污垢請以柔軟的布擦拭掉。
- 如果洗衣機門內側的玻璃面有污垢, 請用濕布擦拭掉。
- 洗衣機門等的塑膠零件或金屬零件, 有洗劑或柔軟精粘附的時候、也請以柔和柔軟的布擦拭掉。不擦拭的話會有損傷或破損的情形。
- 請不要對機體各部份直接澆水。
- 請不要用汽油、稀釋劑、去污粉、鹼性洗劑、弱鹼性洗劑、蠟等擦拭, 或用鬃刷搓。
- 滾筒的鏽, 請用市售的去污霜擦拭掉。  
請不要使用金屬鬃刷等。
- 不鏽鋼滾筒或洗衣機門周邊的不鏽鋼的環, 雖然擁有不易生鏽的性質, 不過如遇以下一般的情況, 會生鏽。

長時間接觸U字型等的滾筒, 或使用摻有鐵粉、紅鏽的水。

對滾筒內、洗衣機門周邊的金屬部份, 長時間放置氯化類漂白劑、洗劑或柔軟精。

#### ⚠ 注意





- 洗衣機門的周遭或洗衣機門襯墊周邊、裏側, 或附在滾筒內部的線屑等不清除  
會成為漏水的原因。



# 認為發生故障時

## 異常指示

遇到以下的情況時，會讓顯示閃爍或用蜂鳴聲加以通知。不過，因為有萬一的錯誤檢測，因此暫停或將電源「關」掉一次，再讓它起動，有同樣的異常通知的情況時，請進行以下的點檢。

| 顯示和通知內容   | 進行確認的時候   | 調整方法  |
|---|---|---|
|  無法給水                                    | <ul style="list-style-type: none"> <li>● 請確認供水路徑。                         <ul style="list-style-type: none"> <li>· 水龍頭是否全開或是否在斷水中。</li> <li>· 自來水、給水管是否結冰。</li> <li>· 給水口的網口上是否堵塞。</li> </ul> </li> </ul>   | 暫停<br>▼<br>排除異常<br>▼<br>按起動按鈕、再次起動  |
|  無法排水                                    | <ul style="list-style-type: none"> <li>● 請確認排水管。                         <ul style="list-style-type: none"> <li>· 排水管是否放倒。</li> <li>· 排水管是否有破損。</li> <li>· 頭端是否浸泡在水中。</li> <li>· 線屑等有沒有堵塞。</li> <li>· 排水管是否結冰。</li> <li>· 中間有沒有高起10cm以上。</li> <li>· 延長管有沒有超過3m以上。</li> </ul> </li> <li>● 請確認給水口。                         <ul style="list-style-type: none"> <li>· 線屑等有沒有堵塞。</li> </ul> </li> </ul>                      |   |
|  不能脫水、烘乾                                 | <ul style="list-style-type: none"> <li>● 洗滌物有沒有太多、或是太少。                         <ul style="list-style-type: none"> <li>· 大件物品（床單等）太多→減少大件物品。</li> <li>· 洗滌物太少→追加浴巾1~2件。</li> </ul> </li> <li>● 洗滌物是否偏向一邊。                         <ul style="list-style-type: none"> <li>· 洗滌物儘量攤開放入。</li> </ul> </li> <li>● 機體本身有沒有不穩定、或是設置在傾斜的地面。</li> <li>● 將附件的水平器放置在機體上，請確認氣泡是否位於圓心中。</li> <li>● 有沒有洗使用說明書中記載禁止洗滌的衣物種類。</li> </ul> | 暫停，修正偏向一邊的情況或者是減少洗滌物，關閉洗衣機門再起動<br>烘乾運轉時關掉電源，開起電源再次烘乾                              |
|  烘乾濾網堵塞<br>烘乾無法結束                      | <ul style="list-style-type: none"> <li>● 烘乾濾網有沒有堵塞。</li> </ul>  | 烘乾濾網的保養<br>→ P.66<br>▼<br>按起動按鈕   |
|  烘乾濾網堵塞<br>烘乾無法結束                      | <ul style="list-style-type: none"> <li>● 烘乾濾網有沒有堵塞。 → P.66</li> <li>● 洗滌物脫水了嗎。</li> <li>● 洗滌物有沒有纏成一團。</li> <li>● 水龍頭有沒打開。（烘乾中也使用冷卻用的水。）</li> <li>● 自來水、給水管是否結冰。</li> <li>● 是否在斷水中。</li> <li>● 給水口的網口上是否堵塞。</li> <li>● 請確認排水管。（→請確認C02的項目。）</li> <li>● 有沒有連接溫水供應。</li> </ul>   | 冷卻運轉結束後，等待至洗衣機門的安全鎖被解除為止（滾筒內的溫度降下來）<br>▼<br>關掉電源<br>▼<br>排除異常<br>▼<br>開起電源、再度烘乾運轉 |
|  洗衣機門正開著<br>洗衣機門沒有完全關閉<br>洗衣機門的安全鎖不能解除 | <ul style="list-style-type: none"> <li>● 洗衣機門有沒有打開。</li> <li>● 洗衣機門有沒有確實關閉。</li> </ul>  | 將洗衣機門確實關閉之後，按暫停按鈕   |
|  振動感應器動作錯誤                             | <ul style="list-style-type: none"> <li>● 有沒有放過多的洗滌物。</li> </ul>   | 減少洗滌物的量，關閉洗衣機門再起動   |
|  線屑濾網未被裝上                              | <ul style="list-style-type: none"> <li>● 洗衣機門的安全鎖的解除有可能無法充份作到。</li> </ul>   | 按洗衣機門的右端之後，按暫停按鈕  |
|  振動感應器動作錯誤                             | <ul style="list-style-type: none"> <li>● 振動感應器有可能會因為外來噪音等而有動作錯誤。</li> </ul>   | 關掉電源、再度開起進行運轉   |
|  線屑濾網未被裝上                              | <ul style="list-style-type: none"> <li>● 線屑濾網沒有被裝上。<br/>→ 請將線屑濾網向右回轉裝到「卡機」的聲音出現。 → P.63</li> </ul>  | 裝上線屑濾網之後，按起動按鈕、再起動  |

| 顯示和通知內容   | 進行確認的時候   | 調整方法   |
|---|---|--|
|  線屑濾網堵塞著 | <ul style="list-style-type: none"> <li>● 有沒有在線屑濾網堵塞的狀態下直接運轉。</li> </ul>   | 按「關」按鈕<br>線屑濾網的保養<br>→ P.62                      |
|  回轉數不能提高 | <ul style="list-style-type: none"> <li>● 請確認排水管。               <ul style="list-style-type: none"> <li>· 排水管是否有破損。</li> <li>· 頭端是否浸泡在水中。</li> <li>· 線屑等有沒有堵塞。</li> <li>· 中間有沒有高起10cm以上。</li> <li>· 延長管有沒有超過3m以上。</li> </ul> </li> <li>● 泡沫有沒有大量產生。<br/>→請進行清洗之後再脫水。</li> </ul> | 暫停<br>排除異常<br>按起動按鈕、再次起動                         |
|  烘衣過量    | <ul style="list-style-type: none"> <li>● 請減少進行烘乾的洗滌物的量。               <ul style="list-style-type: none"> <li>· 可以進行烘乾的洗滌物的量根據洗滌物的種類、大小、布質而有變化。</li> </ul> </li> <li>● 有沒有放入含有很多水的洗滌物。</li> </ul>  | 暫停，減少洗滌物，關閉洗衣機門，再起動<br>請進行洗滌物的脫水，鬆開洗滌物之後，再進行烘乾運轉 |
|  滾筒無法回轉 | <ul style="list-style-type: none"> <li>● 洗滌物的量有沒有太多、或者泡沫產生過多。<br/>→請減少洗滌物。</li> <li>● 洗滌物有沒有纏成一團。</li> <li>● 有沒有放入過多的洗劑。</li> <li>● 電壓有沒有降低<br/>→有沒有將電源線延長。<br/>→有沒有在相同的插座連結其他的機器。</li> </ul>   | 暫停，減少洗滌物，關閉洗衣機門，再起動<br>無法消除錯誤的情況，請委託修理           |
| 線屑濾網  | <ul style="list-style-type: none"> <li>● 線屑濾網有沒有堵塞。</li> </ul>  | 線屑濾網的保養<br>→ P.62                                |
| 烘乾濾網  | <ul style="list-style-type: none"> <li>● 烘乾濾網有沒有堵塞。</li> </ul>  | 烘乾濾網的保養<br>→ P.66                                |

● 這些以外的異常通知(F00、C00)的顯示出現時，是由於外來噪音等的影響，感應器無法正確檢測。請將電源關掉一次，再重新操作一次。  
如果還是出現相同顯示時，請中止使用，委託修理。

- 所表示的烘乾時間是標準的時間，依洗滌物種類會有不一樣的顯示。  
例如剩餘時間顯示「10分鐘」或「20分鐘」，而有可能待機時間是大約1小時~2小時。  
(這是因為未到規定的乾燥程度之前，感應器會檢測，並持續運轉)
- 「C19」顯示的烘衣過量，是以衣類的量進行檢測。  
根據洗滌物的質或含在洗滌物內的水量，即使在規定容量以下，也有顯示的情形。
- 「F17」被顯示出來時，表示循環幫浦故障。請進行委託修理。  
不過，雖然直接可以運轉，不過循環幫浦無法動作，會變成注水清洗運轉。
- 即使鬆開衣類再起動，「C20」顯示出現好幾次的時候，請中止使用，進行委託修理。
- 冷卻運轉中，電源按鈕的「關」以外，不接受操作。  
另外，冷卻運轉中關掉電源、再度開起電源時，會有繼續冷卻運轉的情形。
- 在滾筒內有水殘留的狀態下進行烘乾運轉的話，會有「C02」被顯示的情況。  
請進行脫水運轉、排水。

# 認為發生故障時 (續)

## 以不狀況不是故障

進行委托維修之前，請再將以下幾點調查一次

### 遇到這種情況時

### 請確認這裡

#### 有聲響 振動

有奇怪的聲響

轉動滾筒，有「啾啾」聲響

洗衣中有「吱吱吱」聲響

洗衣中有「沙沙」聲響

洗衣中有「砰砰」聲響

清洗、脫水中有  
「吭吭」聲響

烘乾運轉中有  
「啾啾」「吭吭」聲響

烘乾運轉中有「沙沙」聲響

按「開」按鈕時或運轉中或  
暫停中，有「砰砰」聲響

脫水運轉中有「哄哄」聲響

烘乾運轉中有「哄哄」聲響

供水中的給水聲響很大

旋律音（蜂鳴）、結束預告  
音鳴叫

烘乾過程中聲響異常

烘乾過程中的聲響很大

振動很大

● 機體有沒有傾斜或晃蕩。 → 安裝說明書

● 有沒有混入髮夾和硬幣等異物。

● 是為了取得脫水時的平衡而加入到滾筒平衡環內的水聲。

● 是循環幫浦吸入空氣的聲音。  
洗滌物過少或洗劑加入過多而產生大量泡沫時，可能會出現這樣的情況。  
→請減少洗劑。

● 是除濕烘乾用風管內部的冷卻水流動的聲音。

● 是循環幫浦運轉的聲音。

● 是控制馬達的聲音。

● 是送風風扇或馬達的運轉聲音。

● 是除濕烘乾用的冷卻水流動的聲音。

● 是風扇對控制基板進行冷卻的聲音。

● 積留在排水軟管內部的水與空氣混合時，可能會發生這種情況。

● 積留在排水軟管內部的水與空氣混合時，可能會發生這種情況。  
● 如果烘乾濾網堵塞，筒內的壓力會發生變化，可能會發生這種情況。  
→烘乾濾網的保養。 → P.66, 67

● 如果自來水管壓力很高，給水音有時會增大。  
如果擔心聲響，請擰緊水龍頭後使用。

● 有沒有設定為取消旋律音（蜂鳴）、結束預告音？ → P.61  
→ 請重新設定旋律音（蜂鳴）、結束預告音。

● 是為了控制送風風扇的轉速。

● 烘乾濾網有沒有脫落。 → P.66, 67

● 烘乾濾網有沒有堵塞。 → P.66, 67

● 請按「夜間」行程運轉。 → P.33

● 輸送用螺栓是否仍安裝在體上。 → 安裝說明書

● 如果地板面不耐震（發生振動），請您使用輔助用板。

● 請透過調整脫水起動情況，設定為「0」。 → P.60

● 機體有沒有傾倒、或是不平穩。 → 安裝說明書

## 遇到這種情況時

## 請確認這裡

有聲響  
振動

運轉過程中外框的振動增大

- 洗衣中，有時會以循環幫浦工作為週期，一時增大。
- 烘乾中，改變了送風風扇的轉速時，有時會增大。
- 脫水會階段性地提高滾筒的轉速，在提高中途，有時會增大。

脫水  
不足

脫水不足  
剩餘時間顯示畫面出現  
「C04」顯示

- 洗滌物有沒有太多、或者是太少。
  - 大件物品（床單等）太多→減少大件物品。
  - 洗滌物太少→追加1~2條浴巾。
- 有沒有洗滌使用說明書中記載禁止洗滌的。 → P.18
- 洗滌物有沒有偏向一邊。
  - 洗滌物有沒有揉成一團，儘可能攤開放入。
- 機體有沒有不平穩、或者是設置在傾斜的板面。
- 將附件的水平器放置在機體上，請確認氣泡是否位於圓心中。

→ 安裝說明書

脫水中供水

- 為了糾正洗滌物偏向，有時要給水對布進行揉開動作。

脫水轉速不上升

- 是因為為了有效地進行脫水而透過感應器緩緩提高了轉速。
- 是因為根據洗滌物的量和偏向量控制了轉速。

脫水後不進行揉開動作

- 「揉開脫水」設定有沒有被解除。 → P.59
- 洗滌物是否過多。
- 是否只從脫水或清洗開始運轉。

脫水中，高溫燈亮燈

- 是否在運轉「柔和」行程。  
因為在脫水中吹入了溫風。

電源無  
法接通  
  
不運轉

電源無法接通

- 切斷電源後大約5秒鐘，電源按鈕不反應。  
→是為了保護控制基板。請熄滅行程顯示燈之後再按電源「開」。
- 接通電源後的大約1秒鐘，顯示亮燈，電源被接通。
- 是否停電或電流保險絲、斷路器被切斷。
- 電源插頭是否已確實插入。

不運轉

- 有沒有設定「預約」。 → P.52

運轉過程中停止

- 烘乾濾網有沒有堵塞。 → P.66, 67  
→烘乾濾網的保養。
- 因洗滌物偏向一邊，脫水時會檢測到不平衡，在剩餘時間顯示畫面有時會顯示「C04」並停止運轉。  
→請糾正洗滌物的偏向，或者增加其他洗滌物後再運轉。

運轉過程中電源被切斷

- 機體附近有沒有產生噪音的裝置。外來噪音反復進入機體，運轉中途有時會導致電源被切斷。
- 使滾筒轉動的馬達的溫度超過規定值時，為了安全起見，要切斷電源。  
→請等待1小時之後再重新運轉。
- 如果在烘乾濾網堵塞的狀態下繼續進行烘乾運轉，有時運轉會停止，導致電源被切斷。  
→烘乾濾網的保養。 → P.66, 67



# 認為發生故障時（續）

## 遇到這種情況時

## 請確認這裡

洗滌物  
的粗糙  
感

擔心洗滌物的粗糙感

- 請按「柔和」行程運轉。 → P.33
- 請使用柔軟精。
- 請以洗脫烘的「標準」行程運轉。 → P.32
- 洗滌物乾後，如果感到比較粗糙，請以烘乾的「標準」行程運轉。

關於剩  
餘時間  
顯示

時間發生變化

- 剩餘時間在運轉過程中邊修正邊顯示，因此顯示的是變化中的時間。
- 溫水高洗淨和溫度感應器控制的功能發揮作用時，有時會自動延長運轉時間。  
→請解除溫水高洗淨和溫度感應器控制的設定。 → P.58, 60
- 產生大量泡沫而增加除泡動作時，會自動延長時間。  
→請少放一些洗劑。
- 洗滌物偏向一邊，或者洗衣少量洗滌物時，脫水時實施揉開動作以進行重新脫水，會自動延長時間。

與實際運轉時間不同

- 顯示的時間始終是標準時間，因此會因洗滌物的質地、大小、氣溫、水溫等運轉狀態而變化，所以與實際時間有出入。

剩餘時間顯示在不減少的情況下閃爍

- 烘乾運轉中，顯示為剩餘「10分鐘」或「20分鐘」後，有時會繼續運轉1~2小時。  
→是因為在未達到規定的乾燥程度前，透過感應器進行檢測，繼續在進行運轉。

相對於脫水的設定時間，剩餘時間顯示很多

- 剩餘時間包括脫水時為了取得平衡的揉開動作、提高滾筒轉速的動作和揉開脫水。

即使預約時間已過，運轉也不結束

- 如果給水量很少，有時會超過結束時間而運轉。

剩餘時間顯示閃爍

- 是因為在進行脫水後的揉開動作。



## 遇到這種情況時

|        |                                   |
|--------|-----------------------------------|
| 操作面板顯示 | 即使設定為「停止清洗」，也將進行「注水清洗」運轉（「注水」燈亮燈） |
|        | 即使洗滌物的量很多，洗劑量（標準）顯示畫面也顯示為0.6杯     |
|        | 即使洗滌物的量很少，洗劑量（標準）顯示畫面也顯示為1.3杯     |
|        | 洗劑量（標準）很難顯示或無法顯示                  |
|        | 洗滌時間、清洗次數、脫水時間的顯示燈進行不斷轉動顯示        |

|         |   |
|---------|---|
| 洗衣機門的開閉 | 即使  熄燈，洗衣機門也無法打開 |
|         | 洗衣機門無法打開  |
|         | 洗衣機門無法關閉  |

## 請確認這裡

- 是因為檢測到了洗滌物偏向一方（不平衡）。
  - 是因為檢測到了線屑濾網堵塞。
- 
- 洗滌物偏向過大，或者洗滌物纏繞在一起，無法正確計量洗滌物的量，因此顯示為0.6杯。
- 
- 洗滌物含有很多濕氣，或者洗滌物濕潤，無法正確計量洗滌物的量，因此顯示為1.3杯。
- 
- 是因為計量洗滌物的量需花30秒鐘～2分鐘。
  - 在滾筒內預先裝有水的狀態下（大約3L以上）起動，或者按「毛毯」「高級服飾」「槽洗淨」行程運轉，則無法顯示。
- 
- 為了消除滾筒內的氣泡而向滾筒內部注入水（最多15分鐘）。  
→請勿放入過多洗劑。
- 
- 洗衣機門與洗衣機門襯墊貼住，有時無法打開。  
→請一邊按「洗衣機門開」按鈕，一邊向前拉按鈕附近的洗衣機周圍（凹陷部份），打開。  P.28
- 
- 請按「開」按鈕。  
→在洗衣機門鎖住的狀態下切斷電源，洗衣機門即處於被鎖住的狀態。接通電源，安全鎖即被解除。
  - 滾筒內是否有水？  
→如果滾筒內或內部的軟管內有水，則洗衣機門被鎖住。請進行脫水運轉，進行排水。
  - 脫水過程中，即使暫停，洗衣機門也無法打開，直至滾筒的回轉停止。
  - 「高溫」燈是否亮燈。  
→若滾筒內為高溫，則無法解除洗衣機門的安全鎖，直至冷卻運轉（最多15分鐘）結束。
  - 剩餘時間顯示是否為「0：00」閃爍。  
（是否處於柔軟保護中。）  
→柔軟保護中，即使滾筒不回轉，洗衣機門也是鎖住的，因此請在按下暫停按鈕後，按「洗衣機門開」按鈕，再打開洗衣機門。
  - 有沒有設定「兒童安全鎖」。  
（「兒童安全鎖」燈亮燈）  
→請持續（5秒鐘以上）按「兒童安全鎖」按鈕，解除兒童安全鎖。
  - 有沒有過多放入洗滌物。  
→請一邊按下洗衣機門中央右側，一邊按下「洗衣機門開」按鈕。
  - 送風中即使暫停，洗衣機門也無法打開，直至送風停止。
- 
- 請按下洗衣機門中央右側，可靠地關閉。
  - 洗衣機門兒童安全鎖部份是否有異物堵塞。  
→請清除異物。

# 認為發生故障時 (續)

## 遇到這種情況時

## 請確認這裡

|          |                 |
|----------|-----------------|
| 關於<br>烘乾 | 烘乾時間很長<br>有乾衣死角 |
|----------|-----------------|

- 烘乾濾網有沒有堵塞。 → P.66, 67
- 洗滌物是否已脫水。
- 洗滌物是否纏繞在一起。
- 是否放入超過額定容量的洗滌物。 → P.33, 35, 37  
(額定容量因運程序而異。)
- 自來水管的水龍頭是否已打開。
- 烘乾情況的設定是否為「弱」。  
→請設定為「標準」或「強」。 → P.61
- 自來水管、給水管、排水管有沒有結冰。
- 是否在斷水中。
- 給水口的網口上是否堵塞。 → P.65
- 請確認排水管。  
→請確認「剩餘時間顯示畫面出現這樣的顯示後」  
的「C02」項。 → P.68
- 室溫在5°C以下或30°C以上時，烘乾時間會變長。
- 水溫在30°C以上時，烘乾時間會變長。
- 有沒有與給水器連接。
- 洗脫烘運轉時中途暫停，有沒有大量增加洗滌物。
- 請將厚的洗滌物與薄的洗滌物分開烘乾。

|          |      |
|----------|------|
| 關於<br>褶皺 | 洗衣起皺 |
|          | 烘乾起皺 |

- 烘乾「30分鐘」後，請立即晾乾。
- 請縮短脫水時間。
- 請使用「燙整」行程。 → P.33, 35
- 洗滌物是否纏繞在一起。
- 烘乾前，請伸展洗滌物的褶皺。
- 烘乾「30分鐘」後，請立即晾乾。
- 請減少洗滌物的量(約2kg)。
- 烘乾結束後，請立即取出洗滌物，或者設定柔軟保護。  
→ P.59

|     |       |
|-----|-------|
| 排水口 | 排水口堵塞 |
|-----|-------|

- 您所使用的排水防臭閥的形狀，有的會堵塞線屑。  
→請定期(每月1次左右)清除排水口。

|          |            |
|----------|------------|
| 關於<br>線屑 | 有線屑的衣物殘留線屑 |
|----------|------------|

- 請按清洗行程增加清洗次數，或者按「注水清洗」運轉。  
→ P.48
- 線屑濾網的保養。 → P.62
- 如果仍未得到改善，有可能是內部堆積有固體污物。  
請按「槽洗淨11小時行程」進行清理。

|          |                               |
|----------|-------------------------------|
| 洗劑<br>殘留 | 洗滌物上殘留洗劑<br>洗劑盒和滾筒上溶解殘留<br>洗劑 |
|----------|-------------------------------|

- 請務必將洗劑放入洗劑盒。 → P.26  
→如果直接放入滾筒內，有時會產生溶解殘留。
- 有沒有放入過多洗劑。 → P.24, 25  
→關於洗劑量
- 有些品牌的洗劑在水溫較低時難以溶解。
- 請勿使用粉末洗劑(天然油脂)。
- 您在使用藥片狀、片狀、立方等洗劑時，請用另外的容器充分溶解後，再直接放入滾筒內。 → P.26
- 因濕氣而結塊的洗劑，請充份搗細之後再放入。

## 遇到這種情況時

## 請確認這裡

|            |  |
|------------|--|
| 洗劑<br>殘留   | 洗滌物上殘留有洗劑<br>洗劑盒或滾筒上溶解殘留有洗劑            |
| 髒污<br>去不掉  | 去污不良                                   |
| 關於烘<br>乾濾網 | 接通電源，「烘乾濾網」<br>燈和剩餘時間顯示畫面出<br>現「C06」顯示 |
|            | 烘乾濾網潮濕                                 |
|            | 烘乾運轉後，「烘乾濾網」<br>燈閃爍                    |
| 關於<br>給水   | 各行程中途給水                                |
|            | 無法給水                                   |
|            | 給水不止                                   |
|            | 給水管漏水                                  |
|            | 清洗行程中的脫水運轉前<br>給水                      |

- 洗劑盒是否潮濕。  
→請充份擦拭後，放入洗劑。
- 擔心時，請按清洗行程，或增加清洗的次數，或者按「注水清洗」運轉。 → P.48
- 請減少洗滌物的量。
- 請按「溫水高洗淨」「強力」行程運轉。
- 洗劑請務必放入洗劑盒。
- 請勿放入過多洗劑。  
→起泡過多，會降低拍打洗滌的效果。  
→洗滌行程中途將轉移到除泡動作（進行排水，向滾筒內部給水）。
- 如果為泥污和飯粒等固體污物，請預先進行預處理，或增加清洗次數，或按「注水清洗」運轉。 → P.48
- 如果烘乾濾網堵塞，接通電源時，「烘乾濾網」燈會亮燈，剩餘時間顯示畫面「C06」的顯示會閃爍。  
→按下起動按鈕，即熄燈。  
清除烘乾濾網之後，接通電源時也會顯示，但並非異常。
- 洗衣中，如果使用洗澡水或熱水，或者使用溫水高洗淨，有時會因蒸汽而導致烘乾濾網的網和棚架潮濕。  
→這並非異常。
- 如果在中途停止烘乾，或在洗滌物未完全乾的情況下結束，有時會變得潮濕。
- 烘乾濾網堵塞，有時會潮濕。
- 是因為檢測到了烘乾濾網堵塞。  
→按下「暫停」按鈕，即熄滅。
- 洗衣中水位下降，即自動給水。
- 如果產生大量氣泡，則透過氣泡感應器來檢測，然後排水並給水。  
→請將洗衣量控制在適當的量下。
- 從清洗開始時，進行排水、脫水之後，再給水。
- 請確認供水路線。 → 安裝說明書
- 自來水管的水龍頭是否已打開。
- 為了消除滾筒內的氣泡而向滾筒內部注水（最多15分鐘）。  
→按鈕上的燈不斷轉動顯示。 → P.8
- 水龍頭的形狀是否適當。 → 安裝說明書
- 單手柄接頭的安裝和連接螺母的緊固有沒有鬆動。
- 僅最初的清洗行程，在脫水運轉前為進行除泡而供水數秒鐘（數次）。

# 認為發生故障時（續）

## 遇到這種情況時

## 請確認這裡

|        |                 |
|--------|-----------------|
| 結冰或水殘留 | 運轉中顯示部起霧        |
|        | 洗劑盒內和背面濕潤，或有水殘留 |

- 洗衣時，採用溫水高洗淨，因蒸汽而起霧。
- 烘乾運轉中的濕氣結露而成，並非故障。因機體周圍環境而異，有時會產生。
- 烘乾時的蒸汽或烘乾結束後的結露，有時會導致洗劑盒潮濕。
- 使柔軟精流入滾筒內的水有時會殘留。

|      |                   |
|------|-------------------|
| 關於異味 | 從機體發出異味<br>洗滌物有異味 |
|------|-------------------|

- 使用初期，馬達有時會產生清漆（絕緣劑）的異味。  
→是初期的異味，約1周後不再會發出異味。
- 使用初期，有時會發出洗衣機門襯墊的異味（特別是烘乾運轉後）。  
→隨著使用，異味將會逐漸減少。
- 脫水運轉時，如果排水狀態不良或泡沫量過多（洗劑放入過多等），脫水中馬達的負載會增大，異味便會越強烈。
- 烘乾運轉時，有時會吸入來自排水口的異味，附著在洗滌物上。
- 請定期運轉「槽烘乾」行程。 → P.36
- 如果洗衣、脫水筒中殘留異味，請運轉「槽洗淨」行程。 → P.36

|         |           |
|---------|-----------|
| 關於溫水高洗淨 | 無法進行溫水高洗淨 |
|---------|-----------|

- 如果預先用桶倒入水（約3L以上），即使設定「溫水高洗淨」，也不進行溫水高洗淨運轉。
- 有的行程無法設定。 → P.33

|       |      |
|-------|------|
| 初次使用時 | 有水殘留 |
|       | 滾筒潮濕 |

- 是出廠時性能測試時的殘留水。  
→這並非異常。
- 是在進行出廠時的烘乾試驗，因外部氣溫而結露的水分附著而成的。  
→這並非異常。

|    |                |
|----|----------------|
| 其他 | 洗劑盒的柔軟精投入口有水殘留 |
|    | 電源無法接通         |
|    | 一起動，即漏水        |
|    | 清洗的運轉次數比設定的次數多 |

- 洗衣運轉後，有時有水殘留（約5mL），但這並非異常。
- 烘乾運轉後，洗劑盒安裝內部的結露會導致殘留水量增加，但這並非異常。
- 接通電源後大約1秒鐘後，顯示亮燈，電源被接通。
- 在滿水狀態下（約29L）起動，排水後即開始運轉。
- 是為了修整洗滌物偏向而增加清洗。（剩餘時間顯示增加了，但清洗次數的顯示沒有變化。）
- 是為了在清洗行程的脫水中，排水路線堵塞，或大量產生泡沫時，增加清洗。

## 遇到這種情況時

運轉結束後，洗衣機門的內側和下部、洗衣機門襯墊上沾有水滴

運轉中，襪子或手絹被夾在洗衣機門的內側和洗衣機門襯墊之間

### 其他

運轉結束後，洗滌物會附著在滾筒內側

斷路器工作

滾筒變色

## 請確認這裡

● 洗滌或脫水中水滴飛散附著而成，或附著的水滴落下之後造成的，這並非異常。取出洗滌物時，請注意。

● 洗滌物量較多時，襪子和手絹等小物品類，請放入市售的洗衣網內洗滌物。建議使用洗滌蓋。  
「洗脫烘」「烘乾」運轉、「柔和」行程時，請勿使用。

● 有沒有放入很多棉紗洗滌物。  
在「標準」行程的脫水行程最後進行揉開運轉，但棉紗洗滌物有時無法充份揉開。

→請按「柔和」行程運轉。

● 有沒有進行少量洗滌物洗脫烘運轉。  
→因為是在洗滌物附著在滾筒上的狀態下進行的烘乾運轉。請增加洗滌物量。

● 是否解除「揉開脫水」設定。 → P.59

● 同一電纜上是否連接了其他裝置。

● 是否使用了專用的15A上的插座。

● 是因為水或洗劑所含的成分附著在滾筒上，形成氧化膜。  
→這並非異常。如果擔心，請用市售的不銹鋼專用清掃劑擦拭。

### ■ 有關電源自動關機





- 運轉結束後電源關閉會自動關閉。
- 若在以下狀態下放置1小時不動，電源會自動切掉。
  - 暫停狀態
  - 洗衣機門打開狀態
  - 如68、69頁的異常通報狀態
- 打開電源開關，不要按起動按鈕，放置10分鐘後電源會自動關閉。

# 萬一的時候

## 擔心會結冰時

- 1 關閉自來水管的水龍頭，按  〔開〕的按鈕，開起電源
- 2 按  〔清潔保養〕的按鈕，選擇「槽洗淨」的行程
- 3 按  〔起動〕的按鈕，進行起動
- 4 進行大約10秒的運轉，按  〔起動〕的按鈕之後，按  〔關〕的按鈕
  - 是為了防止拆掉時水花飛濺。
- 5 拆下給水管後讓其朝下。  



- 附著在給水管內的水滴會滴落，所以請在給水管的前端放置水桶等接水。



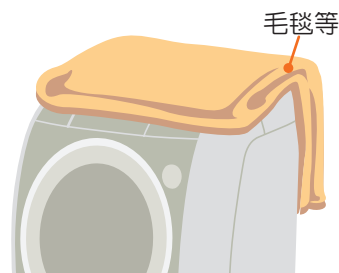

- 6 將排水管插入排水口
- 7 按  〔開〕的按鈕，開起電源，設定只有「脫水」，進行30秒左右的運轉 
- 8 按  〔起動〕的按鈕之後，按  〔開〕的按鈕，關掉電源
  - 放掉滾筒和排水管內的水，因為在排水閥開啟狀態下進行的關係。

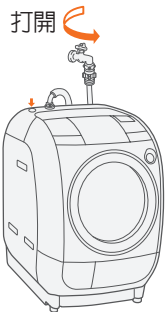
在寒冷地區使用擔心結冰時，請在洗衣乾衣機的後側(上部)覆蓋毛毯等保持溫暖。



## 萬一已經結冰時

- 1 將給水管拆下，浸在約40°C左右的熱水裡。
- 2 將約5L約40°C的熱水倒入滾筒中放置約10分鐘。
- 3 接上給水管後打開水龍頭。  

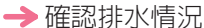
- 4 按  〔開〕的按鈕，開起電源。

- 5 按  〔起動〕的按鈕之後等待。  
(讓給水活門解凍)
  - 通電時的熱氣可以讓給水活門解凍而開始給水。(約20分鐘)
- 6 按  〔關〕的按鈕
- 7 確認以下2點。
  - (1) 是否可以手轉動滾筒  

  - (2) 開起電源，起動「只有脫水」，是否進行排水  
  

※ 無法確認時，請重複 2 ~ 6 的動作。





# 規格

## 機體

|               |   |
|---------------|---|
| 型 式           | SF-BD 1200T                                 |
| 電 源           | 110V 60Hz                                   |
| 標 準 洗 衣 容 量   | 11.0kg (在乾燥狀態下的乾衣物)                         |
| 標 準 脫 水 容 量   |   |
| 標 準 烘 衣 容 量   | 8.0kg (在乾燥狀態下的乾衣物)                          |
| 標 準 水 量       | 29L洗衣「標準」行程)                                |
| 標 準 用 水 量     | 洗衣時 75L (洗衣「標準」行程)<br>洗脫烘時 108L (洗脫烘「標準」行程) |
| 額 定 消 耗 電 功 率 | 洗衣 170W、1200W(30°C)(烘衣「標準」行程)               |
| 洗 衣 方 式       | 滾筒式   |
| 自 來 水 壓       | 0.03~0.8MPa (0.3~8kgf / cm <sup>2</sup> )   |
| 外 觀 尺 寸       | 寬735mm×深600mm×高1037mm                       |
| 質 量           | 約85kg                                       |

# 另售零件

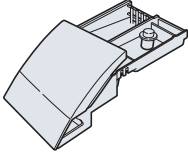
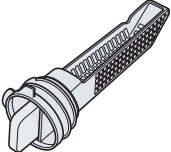
請向日立的家電經銷商購買。

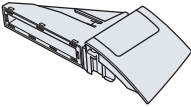
|  |   |
|--|---|
| <p>■ 洗滌蓋<br/>(M0-F101)</p>                            | <p>■ 洗劑盒<br/>(配件編號SF-BD1200T-911)</p>                            |
| <p>■ 線屑濾網<br/>(配件編號BD-V1-176)</p>                     | <p>■ 延長用排水管 (約80cm)<br/>(配件編號KW-50K1-023)</p> <p>● 排水管的延長用。</p>  |
| <p>■ 烘乾濾網 (超級奈米鈦除臭烘乾濾網)<br/>(配件編號SF-BD1200T-912)</p>  |   |

進口商：日立家電（台灣）股份有限公司  
台北市南京東路3段65號2樓 TEL:02-2516-0500  
E-mail服務意見信箱：servicemail@hsct.com.tw  
日立家電網站：www.hsct.com.tw

## 維修服務中心

|                 |                |
|-----------------|----------------|
| 台北 02-2771-8200 | 嘉義 05-236-1943 |
| 花蓮 03-852-9400  | 台南 06-260-6939 |
| 中壢 03-491-2219  | 高雄 07-522-9100 |
| 台中 04-2220-1133 |                |