

使用說明書

日立多門電冰箱

HITACHI
Inspire the Next

只限在台灣使用

家庭用

型號 R-S59EMJ R-S53EMJ
R-S49EMJ



日本製

五門

非常感謝您購買日立電冰箱。

此電冰箱僅供家庭使用，請勿使用於商業用途和儲存食品以外的目的上。

請詳閱本使用說明書，以確保正確使用。

使用前請務必詳閱「安全上之注意事項」。

請妥善保管本使用說明書與保證書，當將電冰箱交給他人或在別的場所使用時，以及交給回收工場時，請將本使用說明書隨電冰箱一同轉交。

● **購買後初次使用時。** → 10, 11頁

初次使用時，庫內冷卻可能需要約4小時至24小時以上。

● **請遵守可容納食物的高度及食品之間空開間隙儲放。** → 16, 20頁

過分塞堵食物，會造成食品及袋子被門夾住關不緊，製冷效率低，不能製冰等。

特長

保存蔬菜的營養素及水嫩

■ 蔬果睡眠保鮮

蔬果保鮮室的下層保鮮盒的內側，採用光觸媒來保存蔬果鮮度及營養素的「睡眠保鮮」功能。利用二氧化碳來抑制蔬菜營養素的消耗，保持鮮度。

利用「睡眠保鮮」功能來保持肉類、魚類的鮮度。

■ 真空冰溫

以約 0.8 氣壓的「真空保存」抑制食品的氧化，保持鮮度及營養素。蔬果保鮮室也使用「睡眠保鮮」技術，及新採用的「抗氧化益鮮盒」，抑制鮮度降低。

※ 所謂真空是指壓力比一大氣壓還要低的空間。真空冰溫室內的壓力約 0.8 氣壓，因為比大氣壓來要低，本公司稱之為真空。



利用「霜能再利用冷卻」及真空隔熱材等

■ 省能源 & 大容量

藉由「霜能再利用冷卻」等的各種各種省能源技術，來降低電力的消耗。如果想要更節省電力時，可以選擇「節電」模式。在結構上還巧下功夫，不僅利用真空隔熱材料達到冰箱的薄壁化，還讓定格內的容積更寬廣，盡可能讓層架、置物盒、抽屜加大空間，增加實際食品的收納量。

[三重抗菌除臭]

利用三種除臭素材的完美組合，有效地捕捉並去除冰箱內含有硫磺系、氮系、醛系、酸系等四大異味分子。此外，並可抑制濾網所捕捉的細菌活動。

除臭濾網具有除臭效果。

●試驗機關：一般財團法人 BOKEN 品質評價機構 ●試驗方法：濾網密著法 (JIS Z 2801) ●處理零件名：濾網 ●除菌方法：將氧化觸媒塗抹在濾網 ●對象：濾網所捕捉的細菌 ●試驗結果：24 小時後達到 99% 的除菌效果。只是濾網單體的性能。此除菌效果並無法遍及冰箱內整體及所有食品。

常見問題

無法結冰時

→ 30頁

冰箱內冷度不夠時

→ 30頁

結霜或結露時

→ 31頁

發出異常聲音時

→ 31頁

發現真空冰溫可能有異常時

→ 32頁

顯示燈閃爍時

→ 32頁

目錄

使用之前

安全上的注意事項	4
確認事項	8
各室的名稱・存放食物	8
附屬品	8
操作面板的功能	9
事前準備	10
使用前的準備	10
移動・搬運的事前準備 (搬家時)	11

使用方法

冷藏室	12
調整置物架・層架的高度	12
調節冷藏室溫度	13
急速冷卻食品 (急冷藏)	13
真空冰溫室	14
開閉真空冰溫室門	14
變更真空冰溫室的設定	15
冷凍室	16
使用上層冷凍室	16
使用下層冷凍室	16
食品收納時請格外注意	16
調節冷凍室的溫度	17
將食品急速冷凍 (急冷凍)	17
製冰室 (自動製冰機)	18
製冰方法	18
急速製冰	19
製冰停止	19
告知給水警示燈	19
「製冰」顯示為閃爍時	19
儲冰盒的冰塊收納量・製冰時間	19
蔬果保鮮室	20
收納食品	20
食品收納時請格外注意	20
使用蔬果睡眠保鮮空間	21
若想以更冷的溫度來保鮮時 (蔬果室強)	21
各種功能	22
「節電」模式的設定	22
溫度微調節 (冷藏室・冷凍室)	22
操作面板鎖定功能	22
箱門警報器	23
箱門警報器及操作音的音量調節	23
將防止結露的加熱器設定為弱	23

保養方法

保養方法	24
電源插頭 / 冰箱背面・地板 / 箱門表面	24
各層架・置物架・置物盒 / 箱門密封墊 / 液汁承接處	24
真空冰溫室	25
製冰機清潔	26
給水槽 / 製冰盤	27
卸除組件的方法・安裝的方法	28
可調式層架上段・中段 (玻璃層架)	28
箱門置物架	28
固定層架	28
可調式層架下段	28
真空冰溫室	28
儲冰盒 (製冰室)・上層冷凍盒 (上層冷凍室)	29
上層滑動盒・中層滑動盒・下層冷凍盒 (下層冷凍室)	29
上層滑動盒・玻璃隔板・下層置物盒 (蔬果保鮮室)	29
拉取式門的安裝方法 (製冰室・上層冷凍室・下層冷凍室・蔬果保鮮室)	29
遇到問題時	30
遇到問題時	30
初次使用時	30
操作面板	30
自動製冰不正常	30
不冷	30
結霜・結露	31
太冷	31
箱門高低不平衡以及歪斜	31
聲音不對	31
冰箱發熱	32
有異味	32
真空冰溫室的問題	32
操作部的「  」顯示等呈閃爍的狀態	32
其他	33
另購零件	34
有關碳氫化合物的冰箱 / 規格 / 可容納的食品重量	35

安全上的注意事項

請務必遵守

為了防止危害到使用者或其他人及造成財務上的損失，請務必遵守以下事項。

■ 以下將以標示方式，區分及說明忽視標示內容而誤用時所產生的危害與損失程度。

■ 以下將以圖示標示方式，區分及說明應遵守內容的種類。(以下為圖示標示例)



警告

此標示欄表示「可能會造成死亡或嚴重人身傷害」。



注意

此標示欄表示「可能會發生人身傷害或財產損失之預測內容」。



此圖示標示為「禁止」內容(請勿執行之事項)。



此圖示標示為「強制」內容(請務必執行之事項)。

警告

安裝時



連接接地線

- 請確實實施接地。避免因此故障·漏電等因素而發生觸電。
- 請務必委託經銷商執行接地工程。 → 11頁

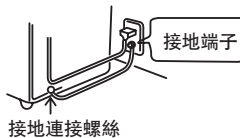

禁止淋濕

- 請勿設置於潮濕或會被水淋到的場所。
- 避免因電氣絕緣不良而引起觸電·火災的危險。



- 針對地震等天然災害做好防止翻倒處置。
- 避免因翻倒而受傷。

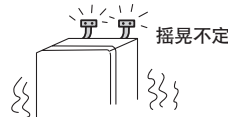

電源及電源電線



禁止

- 使用時請勿高於插座或配線器具的額定電流。請勿使用交流額定電壓以外的電源。
- 若與其他電器插頭併用，或使用三面插座等，會因異常發熱而造成火災的危險。
- 請單獨使用額定電流 15A 以上的插座。

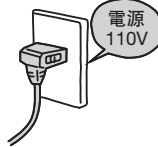

禁止

- 請勿讓電線·插頭破損。

請勿讓電線受損·加工·接近發熱器具·勉強彎曲·扭曲·拉扯·乘載重物·讓冰箱壓住電線或捆綁電線。

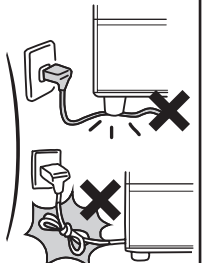

在已受損的狀態下使用時，會引發觸電·短路·火災的危險。

- 電源線損壞時，須由製造廠商或其服務處或具有相關資格的人員加以更換以避免危險。



- 將插頭的電線向下，將插頭確實插入插座內。
- 如果插頭方向相反插入，會給電線增加負擔，成為短路·觸電·起火的原因。
- 如果插頭插得不夠完全，也將會成為因觸電·發熱而導致火災的原因。

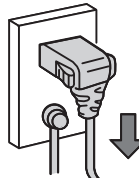

禁止濕手

- 請勿用潮濕的手，拔除插頭。
- 會引起觸電。



- 請定期清除插頭上的灰塵。當插頭堆積灰塵時會因濕氣而造成絕緣不良，進而引起火災。
- 請拔除插頭再用乾布擦拭乾淨。



- 進行冰箱保養，請務必拔掉插頭。
- 有觸電或受傷的危險。
- 24頁
- 請將插頭確實的從插座內拔出。

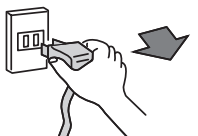

警告

在一般使用的情況下



禁止淋濕

- 請勿用水淋濕主體與箱內。
 - 避免因電氣絕緣不足而引起觸電·火災。

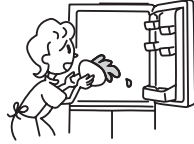

禁止

- 請勿放入容易引火的物品。
 - 揮發油·乙醚·LP 瓦斯·稀釋液·黏著劑會發生引爆的危險。

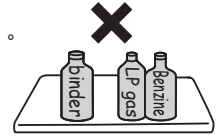

禁止淋濕

- 請勿將含水容器放在冰箱上。
 - 翻倒的水會造成電氣組件絕緣不良而發生漏電·火災·觸電的危險。



禁止

- 在附近請勿使用可燃性噴霧用品。
 - 避免因箱門開關等電氣接點引起的火花引發火災。



禁止

- 請勿在冰箱上放置物品。
 - 避免因開閉箱門，造成物品掉落而受傷。



禁止

- 請勿用來保存藥品或學術試樣。
 - 必須嚴格管理的物品，不可保存於家庭用冰箱內。



禁止接觸

- 請勿手觸自動製冰機的機械部位。
 - 製冰盤旋轉時，手恐怕會受傷。



禁止

- 請勿懸在箱門上嬉戲，或踏在收納盒上。
 - 避免因翻倒，夾到手指而受傷。



- 請注意不要讓孩子們玩耍。



禁止

- 請不要拆卸冰箱內燈的蓋子。
 - 燈泡損壞時，須由製造廠商或其服務處或具有相關資格的人員加以更換以避免危險。

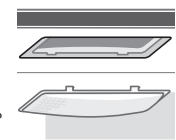

禁止

- 不要將箱門開得過大或靠在打開的箱門上等給箱門施加勉強的力。

警告

關於冷媒（由於這是一種可燃性的氣體，請注意以下的事項。）



禁止

- 不可以螺絲等銳利物品刮傷冰箱本體。

由於使用可燃性的冷媒，當冷媒從冰箱內壁的配管外洩，會有起火・爆炸的危險。

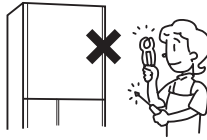

- 安裝的時候，在周圍要離開一些間隙，確保有足夠的散熱空間。 → 10頁
- 若冷媒外洩的情況持續，會有起火・爆炸的危險。

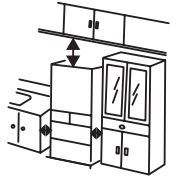

- 請勿損傷冰箱的冷卻管路。

冷媒配管損壞時，請將冰箱遠離火源並避免使用電器用品。

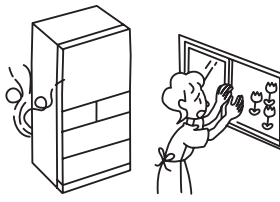

- 如需進行廢棄處理時，請聯絡經銷商或環保署資源回收中心專線 (0800-085-717)，交給他們進行專業處理。

若冷媒外洩會有起火・爆炸的危險。



禁止

- 除廠商建議方法外，不得使用機械工具或其它工具來加速除霜的過程。

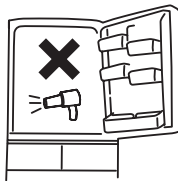

禁止

- 請勿在冰箱內部使用電器用品。

・ 如冷媒外洩，電氣接點所產生的火花，會有起火・爆炸的危險。



萬一有下列情形



- 當產品異常或故障時，請拔掉插頭停止運轉。

有觸電或受傷的危險。

・ 請務必在拔除插頭時握住插頭。

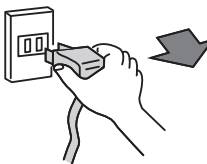

禁止分解

- 請勿自行分解・修理・改造。

避免發生火災，異常動作而受傷。

・ 需分解・維修時，請洽經銷代理商。



- 可燃性氣體外漏時，勿接觸冰箱，請立即開啟窗戶進行換氣。

・ 避免因箱門開關等電氣接點的火花，而發生引爆・火災・燙傷等危險。



廢棄處理時



- 在等待廢棄物再利用保管之際，因有幼兒被誤困在箱內之虞，請將門墊拆下來。



⚠ 注意

移動・搬運時



禁止

- 請勿在容易刮傷的地板上使用冰箱滑輪。避免因滑輪而刮傷地板。
 - 請在容易刮傷的地板上鋪上保護板。
- 請勿以吊車吊起手把部位。
- 請勿碰撞冰箱背面・側面。

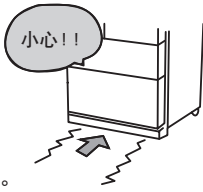

- 搬運時，請用手持手把搬運。倘若沒有手持把手，可能會因手滑而受傷。
 - 請僱用 2 人以上手持手把搬運。
 - 搬運時請如圖示般將箱門朝上。
 - 請不要用起重機等吊起把手。
 - 為了防止箱門開啟，以膠布固定。防止電源插頭、電線下垂，請以膠布固定。

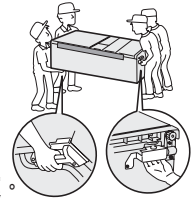

在一般使用的情況下



禁止

- 請勿在超大瓶飲料的縫隙間再塞入其他瓶罐。
 - 勉強放入超大瓶飲料瓶後，在開閉箱門時，可能會因掉落而受傷。



禁止

- 請勿讓食品凸出層架。
 - 避免因鉤到瓶罐後掉落而受傷。

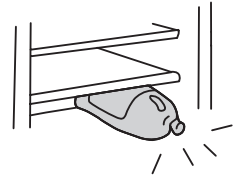

禁止

- 請勿將瓶子放在冷凍室內。
 - 內容物結凍會使瓶子破裂，容易受傷。

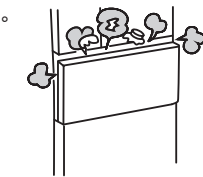

- 同時開啟二個以上的箱門時，或者其他人也在碰觸冰箱時，請確認手指是否會被冰箱門夾住。
 - 避免手指被門與門之間的縫隙所夾傷。



禁止

- 關抽屜型的箱門時，請勿手持上方推進。
 - 按住門上方關抽屜會夾住手指容易受傷。

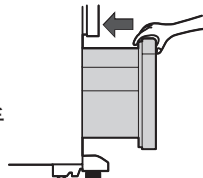

禁止

- 請勿用潮濕的手碰觸冷凍室內的食品或容器。
 - 避免凍傷。(尤其是金屬製產品)



禁止

- 開啟最底層的箱門時，請勿讓腳靠近冰箱。
 - 避免在開啟箱門時，碰觸到腳底而受傷。



禁止

- 請勿食用有異味，已變色的食品。
 - 避免因食品腐敗而引發疾病。



禁止

- 手脚不要放進冰箱的底部。清理時將手伸入冰箱底下時，可能會被鐵板割傷。

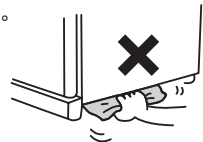

禁止

- 請勿在玻璃層架及玻璃隔板的玻璃面上加熱，或放置熱的物品。



禁止

- 請勿施加強烈撞擊力於玻璃層架及玻璃隔板。(可能因玻璃層架及玻璃隔板破裂而導致受傷)



- 為了防止水滴到地板上。長時間門與冰箱間有縫隙時，結露水或除霜水可能會滴下。請確實關緊冰箱門讓門與冰箱之間沒有縫隙。



- 因為玻璃層架及玻璃隔板很重，安裝、拆卸時請格外注意。

操作面板的功能

請按操作部來切換各種設定。

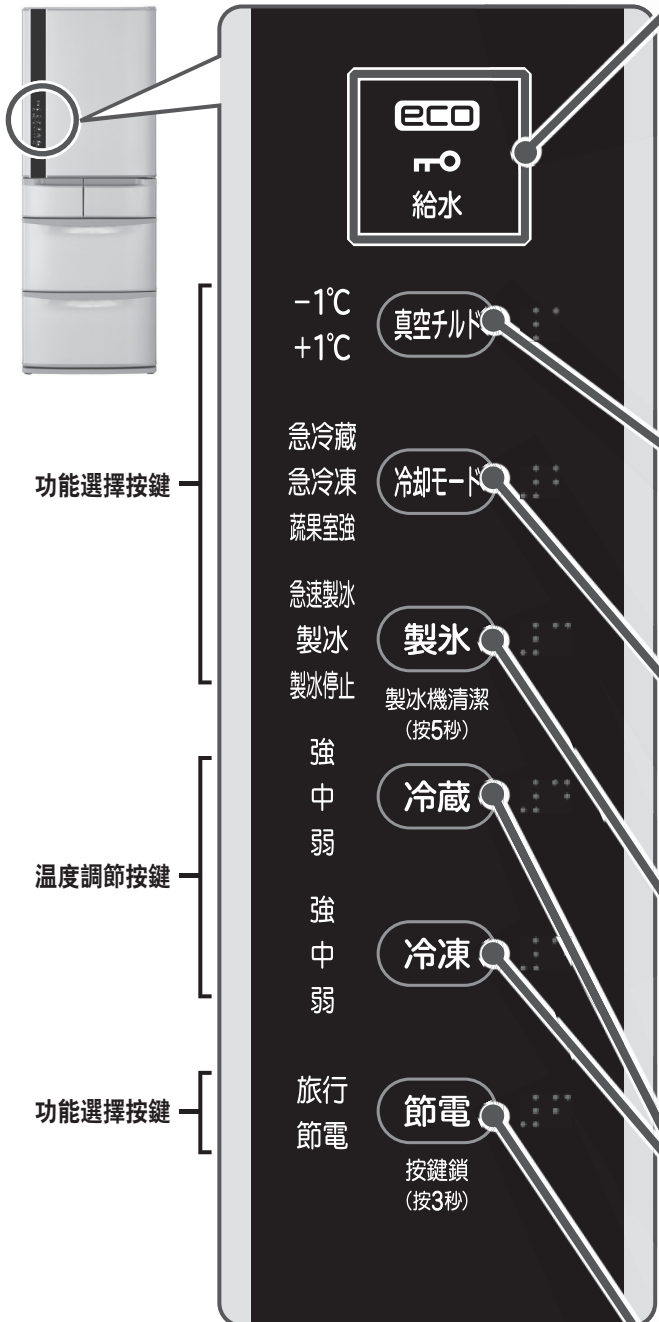

※ 為了更清楚說明，所有的顯示都呈燈亮的狀態。

告知之顯

eco 霜循環冷卻時等，減少消費電力運轉時，則自動燈亮，以告知目前是省能源運轉狀態。

通知事項 若無亮燈時，有可能是以下幾種原因所造成時

- 在剛設置後，或一次儲存大量食品時
- 冷藏室門開關頻繁，或是冷藏室門沒有確實關緊時
- 設定成「急冷凍」「急冷藏」「急速製冰」「蔬果室強」時
- 冷藏庫周圍溫度超過 35°C 時

操作面板按鍵鎖，上鎖時顯示燈亮燈 → 22頁

告知異常時，顯示燈閃爍 → 32頁

給水 當給水槽中的水減少時，顯示燈亮燈 → 19頁

真空冰溫室設定

設定真空冰溫室模式

-1°C → 15頁，+1°C → 15頁，
顯示燈全滅燈 → 15頁

設定冷卻模式

設定冷卻模式

急冷藏 → 13頁，急冷凍 → 17頁，
蔬果室強 → 21頁

製冰設定

設定製冰模式

急速製冰 → 19頁，製冰 → 18頁，
製冰停止 → 19頁

溫度設定

設定冷藏庫各存放空間的溫度。

平常請設定在「中」的位置。

冷藏室 → 13頁，冷凍室 → 17頁

節電設定

節電模式的設定

將各室的冷卻減弱，節省電力。

旅行 → 22頁，節電 → 22頁

通知事項

- 請在所有冰箱門關閉的狀態下操作各種設定。當冰箱門開啟時或顯示部的顯示燈閃爍時，操作各種設定則無反應。
- 確認設定狀況時，請開啟冰箱門，或觸碰任何一個按鍵。則再次顯示燈亮。
- 為達到省電目的，操作結束約 40 秒後，操作部的顯示將熄燈。但「急冷凍」、「急冷藏」、「節電」、「旅行」、「急速製冰」、「製冰停止」以及「告知給水警示燈」、「eco 運轉顯示燈」不因而滅燈。
- 當開啟冰箱門時顯示文字燈亮，冰箱門關閉後約 15 秒顯示文字則滅燈。

事前準備

使用前的準備

1

設置在以下的場所

- 堅固・水平的地板
地毯・榻榻米（日式草蓆地板）・木板地・塑膠地板等恐怕會有變形・變色的可能，請墊（超過1cm厚）的板材。
- 避免陽光直射和高溫
- 不潮濕・空氣流通的地方
這些可防止冷卻功率下降，避免電費增加。而且可抑制變色以及生銹。
- 與其他的電器間隔一段距離
防止對電視等造成雜音或影像不安定等情形。
- 為了保持良好冷卻效率，在周圍請空開充分的散熱空間。
- 本體側面的中央部分是比所表示的尺寸稍大。
設置時請確保充裕的空間。
- 背面可靠牆設置。若有振動音或是不願讓牆壁弄髒及變色的話，請空開一些間隙。

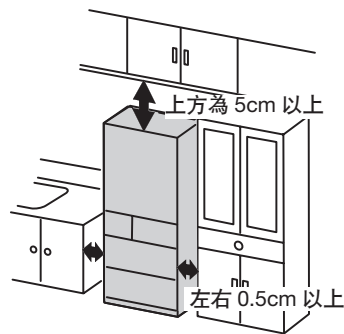

2

固定冰箱

旋轉冰箱前方下側的調整腳，來調整冰箱平衡。

- 1** 手持遮蔽架的兩端，用力拉向身前卸下。

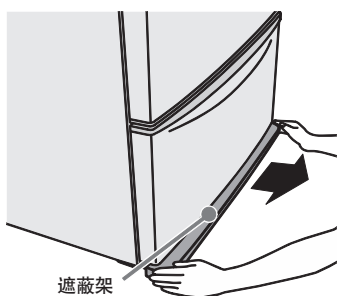

- 2** 旋轉調整腳，直到冷藏庫腳降至地板時，將其固定。
(左右各 2 處)

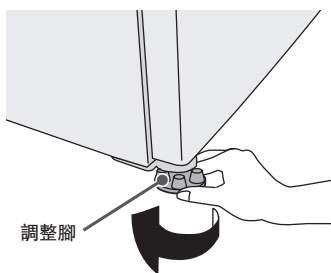

〈使用專用用具時〉

沒有附在 R-S49EMJ 配件中

- 將調整墊放在調整腳的下方。
請將調整腳調整至前後左右平衡的狀態。
- 請使用專用工具配合調整腳的形狀夾住調整腳。

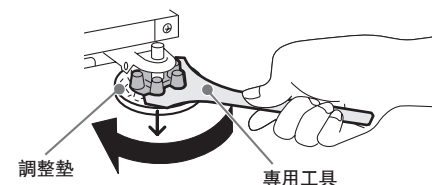

- 在放入調整墊之前，請將調整腳的底部與地板擦拭乾淨。若有髒污時將有可能會刮傷地板。
- 旋轉調整腳時，請使用專用工具並請注意勿傷及地板。

3

箱門的平衡調整

- 設置的地方不平，地板太軟，加上食物的重量，冰箱腳會下沉，箱門會稍有歪斜。
→ 機能上沒有問題，如介意請按如下的步驟進行平衡調整。
進行左右水平調整，並使冰箱的前側稍微高一點可方便關門以避免門沒關好。

- 1** 請使用附屬的專用工具調整箱門下沉一方的調整腳，直到左右冰箱門平行為止。
調整腳的旋轉量是，每旋轉 1 圈相當於箱門的高低差距 1mm。

■ 左側下歪

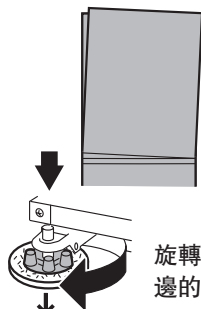

■ 右側下歪

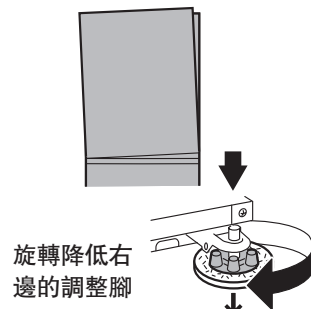

- 2** 請將遮蔽架的卡榫 (左右) 插入冰箱的安裝孔內安裝

調整後，冰箱本體與地板的適應需要約 5 天的時間。經過一段時間後冰箱仍無法平衡時請再次按步驟進行調整。

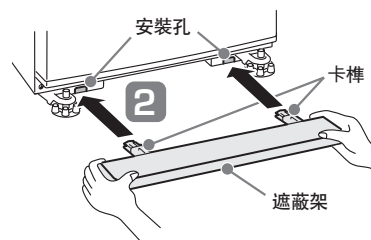

通知事項

- 當冰箱門在開啟的狀態下，放開手時，門有可能會動，這並不是故障。

4

撕下真空冰溫室內的抗氧化益鮮盒上的標籤

使用前請撕下安裝在真空冰溫盒前的抗氧化益鮮盒上的標籤。

- 若沒有撕下標籤，則無法釋放出抗氧化成分及芥子精萃。

注意事項

- 請勿水洗。
- 請勿直接聞氣味。會有刺激的氣味。

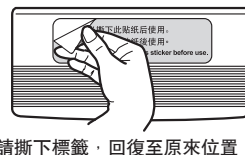
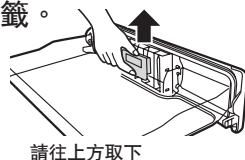

5

將電源插頭插入

設置後直接就可插上電源插頭。

請用獨立的插座。(電源 110V 額定電流 15A 以上)

- 請確認電源插頭及電線是否夾在冰箱背面及牆壁中間。為了防止電線發熱。

冰箱內開始冷卻

- 根據冰箱周圍溫度、食品的存放方式不同，冰箱內充分冷卻約需要 4 小時。夏天天氣炎熱時，也有可能需要 24 小時以上。在冰箱尚未充分冷卻前請勿將冰淇淋或未充分冷卻的食品、易受損的食品，放入冰箱。
- 初次使用自動製冰時，請操作自動製冰機的清潔「製冰機清潔」。[→ 26頁](#)
- 自動進行連續的製冰運轉是必須在冰箱內充分冷卻之後才能開始。(初次使用時，最初的結冰可能需要花 24 小時以上。)

為了防止萬一觸電，請實施接地。

- 如設置地方特別潮濕，請與經銷店洽商，接地線或安裝漏電開關。

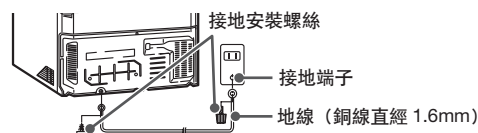

不可接地線的地方

- 自來水管 (有觸電的危險)
- 煤氣管 (有爆炸的危險)
- 電話線及避雷針的地線 (打雷時會發生危險)

通知事項

- 插入電源插頭之後，為了確認冷氣風扇葉的狀態，冷氣風扇葉會持續動作約 2 分鐘。(比平常冷氣風扇葉的動作聲音稍大，這不是異常現象)
- 剛開始適用時可能會有些許塑膠的氣味。請保持室內通風良好。使用後此氣味不久後即消失。

注意事項

- 若有硫化氣體噴出的溫泉地區等設置時，可能有必要進行配管的防銹處理，請預先與經銷店洽商。此外，氣體造成的故障是不屬於保修範圍以內。
- 請勿將背面的標籤撕下，或拆卸側面的導風蓋。
- 磁鐵裝飾或是吸盤吸附在冰箱本體或冰箱門表面有可能會留下痕跡。

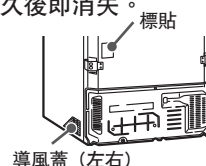

移動・搬運的事前準備 (搬家時)

1

將食物及冰塊取出

2

將給水槽、製冰盤的水倒掉

3

拔除電源插頭

要搬動之前拔除即可

4

拆除冰箱遮蔽架，將調整腳升高

5

以膠布將冰箱門・電源線固定

6

移動・搬運時請鋪上保護用的鋪墊或布防止刮傷地板、或冰箱內部殘留水流至地板。

7

在地板上鋪上鋪墊或布，將冰箱往後傾倒，讓內部的水流出

舊的布巾等

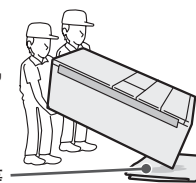

8

搬運時請握住搬運把手搬運，並請 2 人以上進行搬運

運輸時請勿將冰箱橫放。(冰箱故障的原因)

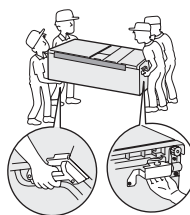

9

在預定放置的位置，請依照「使用前的準備」的指示進行設置。[→ 10頁](#)

冷藏室

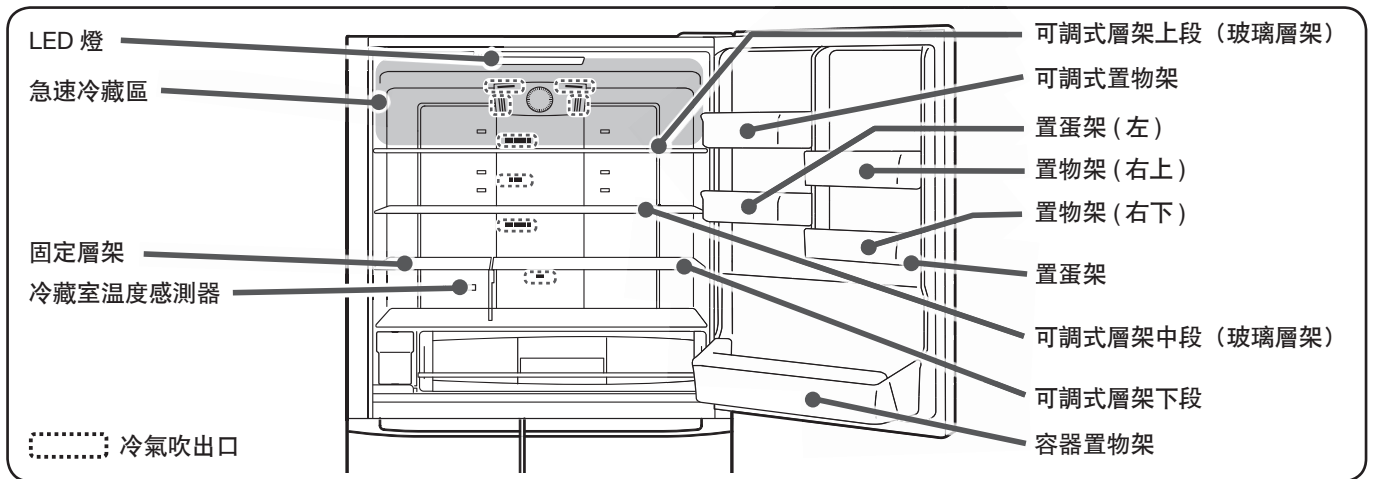
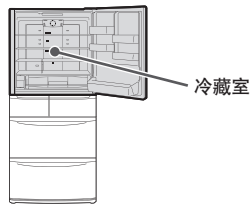

通知事項

- 可調式層架上段及可調式層架中段，只有 R-S59EMJ 兩型號是玻璃層架。

注意事項

- 將含水份較多的食物或罐裝飲料放置在冷氣吹出口附近時，有可能因結凍而導致破裂的情形。
- 稍有熱度的食物請放置在急速冷藏區或可調式層架。若放置在溫度感測器附近時可能造成冰箱內溫度過冷的情形。
- 請勿將箱門開得過大或靠在打開的箱門上等給箱門施加勉強的力。箱門有可能会损坏。

調整置物架・層架的高度

配合食品或飲料的大小，置物架及層架的位置可以做適度的調整。

關於拆卸方式・安裝方式請參閱 → 28頁

■ 可調式置物架

■ 可調式層架 (上段・中段)

配合食品及飲料的高低可以做適度的調整。

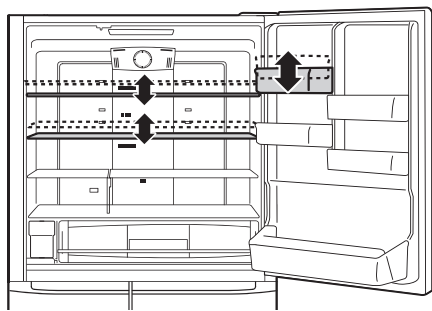

注意事項 ※ 只有 R-S59EMJ

- 請勿對玻璃層架施加強力的撞擊。(可能造成玻璃層架的破裂)
- 因玻璃層架較重，安裝，卸除時請特別小心。

■ 可調式層架 (下段)

調節可分為 3 個階段。

R-S59EMJ, R-S53EMJ

- 剛出廠時的狀態
- 收納鍋子等
- 收納紙盒裝牛奶等

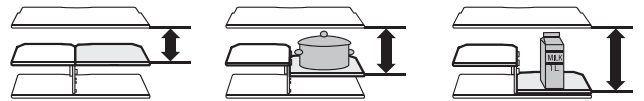

R-S49EMJ

- 剛出廠時的狀態
- 收納鍋子等
- 收納紙盒裝牛奶等

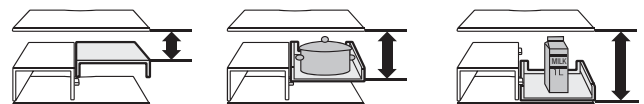

調節冷藏室溫度

1

按下 **冷藏** 按鍵，可以變更適當的溫度

按下按鈕時依下列的順序切換。
出廠時設定為「中」。

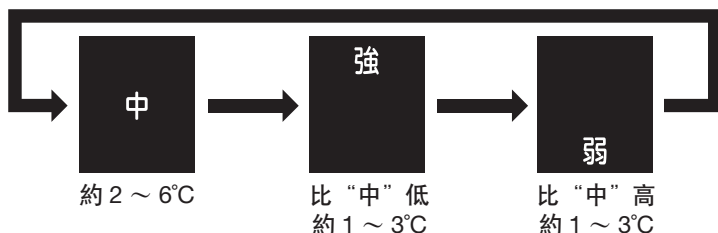

※ 是在周圍溫度30°C、不放入食品、關閉冰箱門、安定的狀況下的冷藏室的大致溫度。

- 通常請使用“中”的位置。溫度因使用條件而有所變動。
- 調節更細微的溫度時 → 22頁

通知事項

- 設定改為「強」或「弱」時，真空冰溫室的溫度也會稍微改變。
- 箱門層架比左記的溫度略高。



冷藏室

急速冷卻食品 (急冷藏)

1

在急速冷藏區放食物

放在中央的內側部分可較快冷卻。(冷氣吹出口前面)

注意事項

- 請勿在冷氣吹出口附近放置多汁食物，其會被冷凍。
- 請勿在冷氣吹出口附近放置罐裝碳酸飲料，其會被冷凍或爆炸。

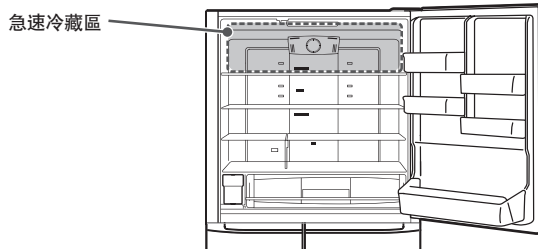

2

按下 **急冷** 按鍵「急冷藏」顯示燈亮

「急冷藏」在運轉中時「急冷藏」的顯示燈亮燈，其餘的顯示在 40 秒鐘後即熄滅。
約 50 分鐘運轉後自動停止，此時「急冷藏」的顯示燈熄滅。



中途解除

按下 **急冷** 按鍵「急冷藏」顯示燈熄滅

真空冰溫室

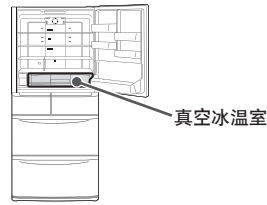

光觸媒及 LED 燈

利用 LED 燈光與光觸媒的效果，將食品中產生味道的成分及蔬菜所產生的乙烯氣體轉換成碳酸氣，抑制酵素的活性。LED 燈光除了具有光觸媒功能之外，打開冷藏室門時，可照亮真空冰溫室

真空幫浦

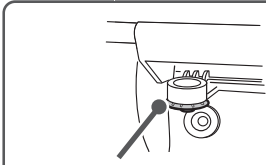

真空解除閥 (藍色)

向上提起把手解除鎖定，藉由真空解除閥可以解除真空狀態。解除真空時會有「啞」的聲音。

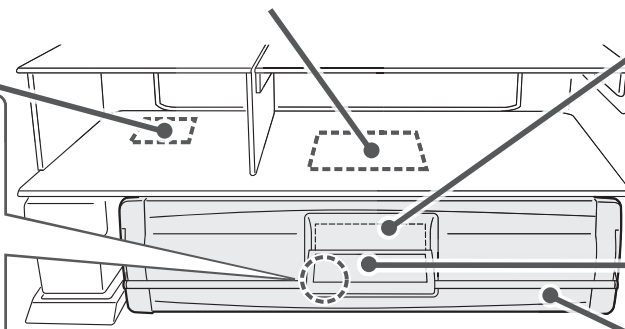

抗氧化益鮮盒

使用前請務必將標籤撕下。

→ 11頁

真空冰溫室內呈真空狀態，會從容器內釋放出抗氧化成分及芥子精萃，以保持食品的鮮度及營養素。

※ 不需要定期更換。

把手

真空冰溫盒
(付鋁製托盤)

開閉真空冰溫室門

開啟箱門時

1

將把手往上扳起，解除鎖定

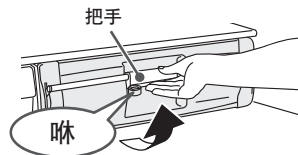

2

將真空冰溫盒往前拉出

當「啞」的聲音還響著時，因為是真空狀態，真空冰溫盒是不能打開的。當的聲音消失時，握住把手往身前方向打開箱門。

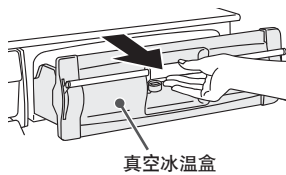

關閉箱門時

1

將真空冰溫盒往內推進

注意事項

在真空冰溫盒開啟的狀態下，關閉冷藏室門時，有可能造成零件及食品的破損。

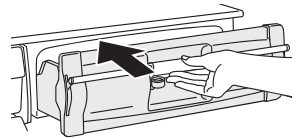

2

將把手往下扳，讓其鎖定

往下按把手鎖緊。

如果沒有壓到最底部

時，則真空冰溫功能無法正常啟動。

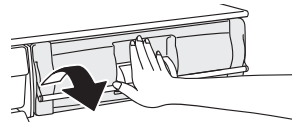

注意事項

如果沒有將把手鎖定而關上冷藏室門，很有可能造成零件的損壞。

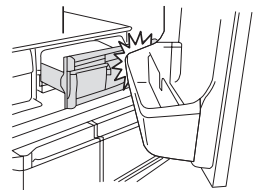

通知事項

- 關閉真空冰溫盒，鎖緊把手，再關閉冰箱門時，此時則啟動真空幫浦。
- 開始啟動真空幫浦時，會有發出聲音，這不是異常的情形。
- 啟動真空幫浦至真空狀態，約需 3 分鐘的時間。在 3 分鐘以內縱使打開真空冰溫室門也有可能不會有“啞”的聲音，因此要確認真空狀態請等到 3 分鐘以後再行確認。
- 真空冰溫室是利用間接冷卻的原理，與其他冷藏室比較之下，食品至完全冷卻需要花較久的時間。
- 周圍照明變暗時，可以透過冰箱門的密封墊隱約看見光觸媒正在運作及 LED 燈光。

敬請依照指示操作

- 抗氧化益鮮盒若有髒汙時，請用擰乾的濕布擦拭乾淨。

注意事項

- 請勿以水清洗抗氧化益鮮盒。萬一水洗時，請讓其充分乾燥後再使用。
- 請勿直接在抗氧化益鮮盒上面施加以有氣味的物品。可能造成刺激性的氣味。
- 請勿分解抗氧化益鮮盒。

變更真空冰溫室的設定

1

按下 **真空チルド** 按鍵，可依照個人喜好變更設定

按下按鈕時依下列的順序切換。
出廠時設定為真空冰溫。

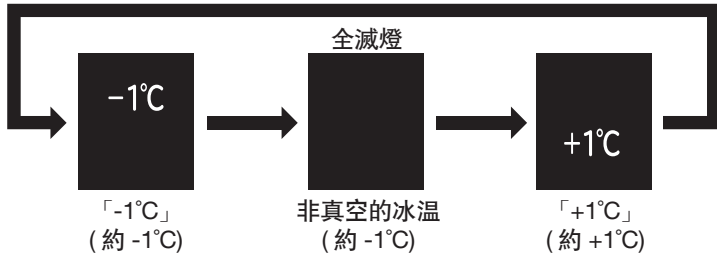

※周圍溫度30°C沒有放入食物，冰箱門關閉的狀態，在安定時的真空冰溫室的約略溫度。



設定與存放食品

真空

-1°C
(約 -1°C)

存放下列的食品時，請設定為「-1°C」。

- 肉類・加工肉品
- 魚貝類・海鮮類・魚類加工食品



冷凍的肉類、魚類要解凍時，也請設定為 -1°C 狀態。
含水分較多的食物有可能會凍結。

存放下列的食品時，請設定為「+1°C」。

- 乳製品
- 結凍時會造成品質、口感變差的食物



優格・起司等



豆腐・蒟蒻・油炸豆腐・白絲蒟蒻・水煮蛋等

- 切好的蔬菜、水果



生菜沙拉、紫蘇葉等的新鮮蔬菜、柳橙、奇異果等的水果

- 其他



放入密封袋・容器的蔬菜、咖啡豆・茶葉等

真空關閉

全滅燈
(非真空的冰溫)
(約 -1°C)

真空功能・光觸媒功能停止運作。建議存放需裝在「密封袋」、「密封容器」的食物時選擇該模式。因為是一般的「-1°C」冰溫室，含水分較多的食物可能因低溫而凍結。

儲存時需要注意的食品與容器

- 密封袋包裝食品

密封袋在儲存時可能會膨脹而擠壓到其他食品。



維也納香腸、乳酪片等。

注意

- 塑膠密封容器

塑膠密封容器的蓋子在儲存時可能會鬆開或脫離原來的位罝。取出時請注意。



注意

不適於儲存的食品

- 不耐低溫的蔬菜

低溫可能會使得蔬菜表面變質。請收納在蔬果保鮮室。



茄子

小黃瓜

黃秋葵・蘆筍・生薑・青椒

通知事項

- 縱使食品以保鮮膜包覆，也不會改變真空的效果。

注意事項

- 周圍溫度低時，水分較多的食物可能因低溫而凍結。
- 將冷藏室・冷凍室的溫度設定調至「強」或是「弱」時，真空冰溫室的溫度會稍有改變。

敬請依照指示操作

因為真空冰溫室是密閉的狀態，食品和空氣中所含的水分，有可能在冷凍室內結成水滴或結霜。

- 若有水滴或結霜時，請以柔軟的布沾溫水擦拭。
 - 真空冰溫室內若水或食品的液汁溢出時，請立刻擦拭乾淨。
- ※產生水滴或結霜並不會對冷卻性能造成影響。

水滴・結霜

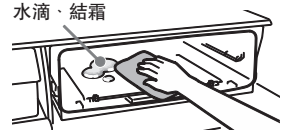

冷凍室

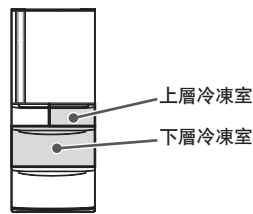

使用上層冷凍室

急速地冰凍將鮮味密封的急速冷凍機能。 → 17頁

請使用於急速冷凍肉類或魚類時。

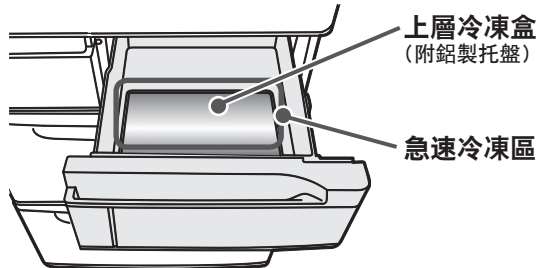

收納食品

上層冷凍盒	冷凍包裝、密封容器等 可當作小件冷凍食品的存放空間
	急速冷凍區 在短時間內冷凍肉類、魚類時

使用下層冷凍室

內配 3 層冷凍盒，能夠充分地存放，整齊地收拾。

適於存放需長期保存的東西，容易融化的冰淇淋等。

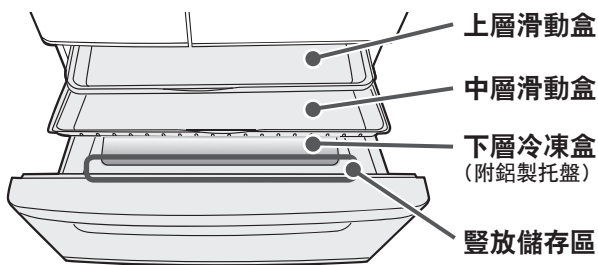

●將上層冷凍室的鋁製托盤往上層滑動盒左側移動，便可作為急冷凍區使用。

收納食品

上層滑動盒	小件物品，冷凍食品等
中層滑動盒	冷凍包裝，密封容器等
下層冷凍盒	冷凍食品，麵包，冰淇淋等 豎放儲存區 存放冷凍專用寶特瓶等

食品收納時請格外注意

請注意每個盒子所能容納的食品高度。

可能因箱門沒有完全關緊，而造成不夠冷的情形。此外，也可能造成食品、盒子破損的情形。請勿讓上部的上層滑動盒或是中層滑動盒的底部接觸到其他食物。

約略高度

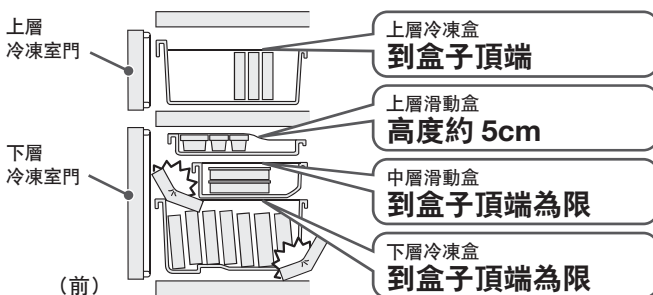

- 上層滑動盒裡請勿存放 500mL 的塑膠瓶。塑膠瓶凍結後會膨脹，導致中層滑動盒拉不出來。
- 請勿將上層滑動盒或中層滑動盒拆下。食品會掉落到下層冷凍盒的後面，導致門無法關緊。

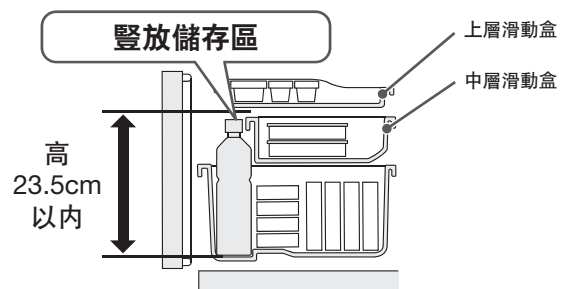

- 在豎放儲存區裏儲放高的食物時，請注意不要碰到上層滑動盒及中層滑動盒。
- 請只使用於存放冷凍對應的寶特瓶類及能夠冷凍的食品。

調節冷凍室的溫度

1

按下 **冷凍** 按鍵，可依照個人喜好變更設定。

按下按鈕時依下列的順序切換。
出廠時設定為「中」。

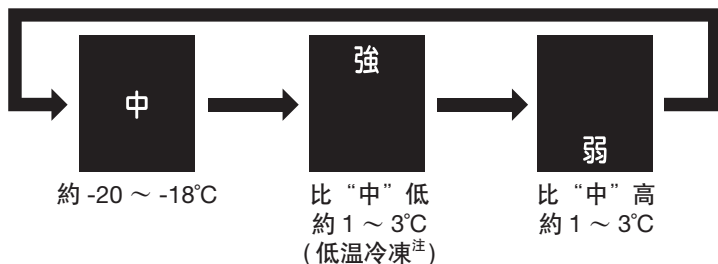

※ 是在環境溫度30°C、不放食物、關著門、安定時的標準值。

- 通常請使用“中”的位置。溫度因使用條件而有所變動。
- 操作部分的詳細使用方式 [→ 22頁](#)

注：比平常冷凍還要低溫的狀態來保存食物。與平常冷凍時的運轉相比，消費電力約增加 20%。

通知事項

- 在“強”長時間使用時，冰淇淋等會變硬、儲存的食品的解凍時間會變長。



冷凍室

將食品急速冷凍 (急冷凍)

1

上層冷凍室的鋁製托盤上放用保鮮膜包好的食品

將食品分開小塊、薄片，不但能快速冷卻到中心部，而且方便取出。

通知事項

- 將上層冷凍室的鋁製托盤移至下層冷凍室的上層滑動盒左側，可做為急速冷凍區使用。

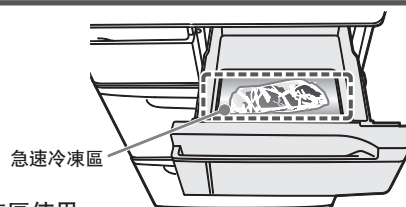

2

按下 **急冷凍** 按鍵「急冷凍」顯示燈亮

在運轉中時「急冷凍」的顯示燈亮燈，其餘的顯示在 40 秒鐘後即熄滅。
約 120 分鐘運轉自動結束，「急冷凍」顯示自動熄滅。



中途解除

按下 **急冷凍** 按鍵「急冷凍」顯示燈熄滅

通知事項

- 「急冷凍」中，為了優先冷卻冷凍室，特別是冷藏室的門開關頻繁的時候，冷藏室的溫度容易升高。
- 可以直接冷凍熱的飯等。放入熱的食品時，會有燙傷的危險，請注意！建議冷卻到可以用手拿的溫度之後再放入。
- 「急冷凍」結束後的 60 分鐘以內，再次按 **急冷凍** 鍵時，雖然「急冷凍」顯示燈亮，但「急冷凍」不運轉。60 分鐘過後才恢復運轉。
- 為了防止食品粘在鋁製托盤上，請務必包上保鮮膜。

製冰室 (自動製冰機)

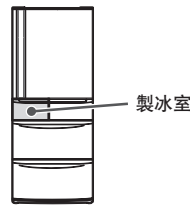

給水槽
(約 1.0 公升)

儲冰盒

自動製冰機

操作部

製冰功能切換鍵

告知給水警示燈

顯示 製冰鍵

製冰方法

- 1 按下 **製冰** 按鍵，顯示燈亮**
- 2 取出給水槽**

「告知給水警示燈」亮起，或是水量已經接近「給水線」時請補充水。
- 3 打開給水槽蓋加水**

加到滿水線。
- 4 再裝回給水槽**

往前推入到超過「水槽安裝位置」的線位。
給水槽必須推至比水槽安裝位置更裡面，才會進行給水。
※ 給水槽傾斜會將水灑出。
水灑出請立即擦乾。

自動開始製冰運轉

冰塊儲存在儲冰盒中。
一次製冰約可製 12 個冰塊。

通知事項

下列的情形時，可能會延長製冰的所需時間。

- 開始使用時 (可能需要 24 小時以上)
- 設定成「節電」模式時
- 冰箱門開關次數頻繁時
- 冰箱內同時放進大量食物時
- 停電時
- 冬天周圍溫度較低時
- 清潔製冰盤後
- 冷凍室或製冰室的門呈半開的狀態
- 冷凍室溫度設定為「弱」時

初次製冰時、或是一星期以上沒有製冰時，請操作「製冰機清潔」。[→ 26頁](#)

敬請依照指示操作

- 建議使用自來水煮沸冷卻後來製冰*
* 請向當地相關機關確認水質狀況。
- 因衛生上的理由，請至少每週更換一次水，並清洗容器。
- 使用含豐富礦物質的礦泉水製作冰塊時，會產生白色的粉末，這是礦物質成分，在衛生上無害。
- 本說明書所提到的水，皆須符合飲用水質標準。

- 如下列所示，因為容易受到細菌污染，平常請三天清洗容器一次。



- 由於會導致故障，或是會造出畸形・連體的冰等，請不要使用這些 (液體)。



急速製冰

1

按下 **製冰** 按鍵，
「急速製冰」顯示燈亮



比「製冰」更縮短製冰時間。
一次製冰約可製 12 個冰塊。

「急速製冰」運轉時，「急速製冰」的顯示燈亮。
其他的顯示約在 40 秒後滅燈。

約 7 小時「急速製冰」的運轉則自動停止，切換至「製冰」模式。

製冰停止

1

按下 **製冰** 按鍵，
「製冰停止」顯示燈亮



自動製冰停止。

※ 一星期以上「製冰停止」時，自動製冰機則需進行清潔。→ 26, 27頁

通知事項

- 「製冰停止」的顯示燈不會熄滅。

告知給水警示燈

給水槽的水量減少時，「告知給水警示燈」顯示燈亮。請補充水至給水槽內。

- 當給水的通知顯示亮燈時，縱使設定在「製冰」或「急速製冰」時也無法製冰。

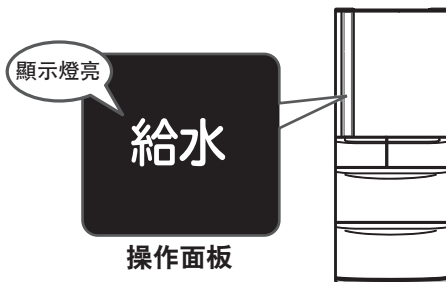

通知事項

- 「告知給水警示燈」燈顯示燈亮的狀態下開啟冰箱箱門時，「告知給水警示燈」會滅燈 (最長會熄滅 3 小時)，若沒有補充水時則會再次燈亮。
- 自動製冰機設定為「製冰停止」時，「告知給水警示燈」不會顯示燈亮。

注意事項

- 即使給水槽中有水，但是安裝給水槽時沒有確實推入，「告知給水警示燈」會顯示燈亮。此時請確實地將給水槽往前推入至固定位置。

「製冰」顯示為閃爍時

製冰盤有可能碰到製冰盒內的食物。



敬請依照指示操作

請先將製冰盒內清空，再操作「製冰機清潔」。

→ 26頁

- 自動製冰設定時，儲冰盒中請勿放冰以外的冷凍食品等。(會造成不能製冰、食品碰到製冰機的部件、門打不開、部件損壞的情況。)

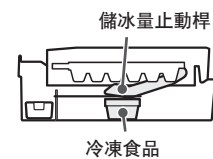

冷凍食品在裡面嗎？

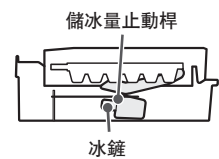

製冰鏟是否放回規定的位置？

儲冰盒的冰塊收納量・製冰時間

型式		R-S59EMJ	R-S53EMJ	R-S49EMJ
冰的收納量	正常運轉	約 120 個	約 110 個	約 100 個
	將冰塊整平	約 150 個	約 140 個	約 130 個
一次的製冰時間	通常的「製冰」	約 110 分 ~140 分		
	急速製冰	約 80 分		

※ 周圍溫度 30°C，各冷藏庫的溫度設定在「中」的位置，無開關冰箱門狀態的約略值。

通知事項

- 滿水線表示的是冰塊平放在冰盒中時的最大容量。
如果冰盒內只有一部分冰塊，但是冰塊碰到了止動桿，即使冰塊數量很少，製冰機也會停止製冰。

敬請依照指示操作

- 請小心開關製冰室門。
若太用力開關製冰室門時，冰塊可能從儲冰盒掉到下層冷凍室。

蔬果保鮮室

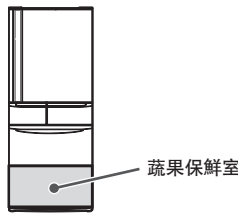

蔬果保鮮室

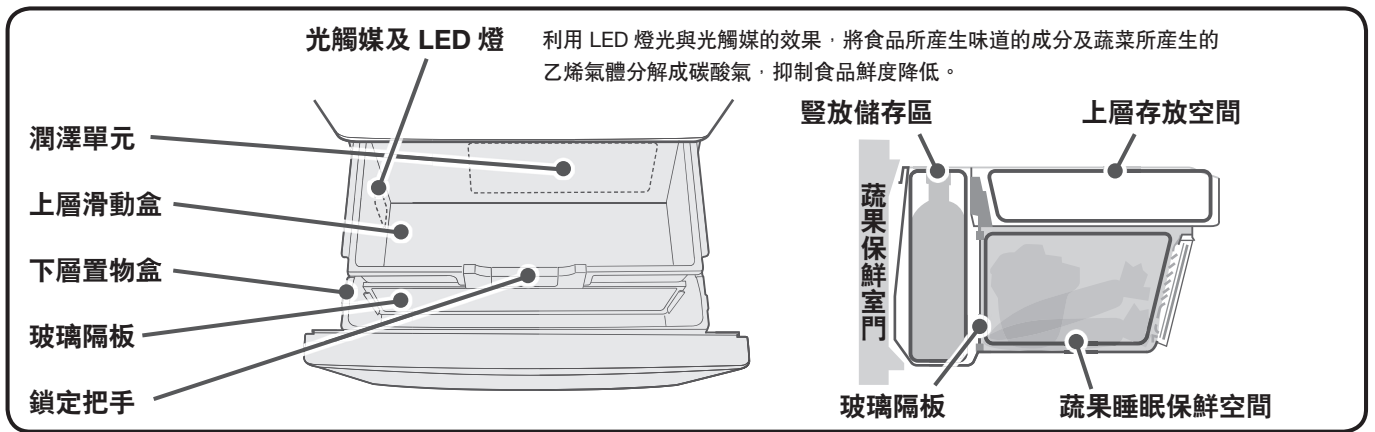

光觸媒及 LED 燈

利用 LED 燈光與光觸媒的效果，將食品所產生味道的成分及蔬菜所產生的乙烯氣體分解成碳酸氣，抑制食品鮮度降低。

潤澤單元

上層滑動盒

下層置物盒

玻璃隔板

鎖定把手

豎放儲存區

上層存放空間

蔬果保鮮室門

玻璃隔板

蔬果睡眠保鮮空間

注意事項

- 請勿拆卸下層置物盒的潤澤單元及光觸媒。
- 要拆卸下層置物盒之前，請先拆卸玻璃隔板。玻璃隔板可能因落下而破裂。

收納食品

上層存放空間	未使用完的蔬菜、小型蔬菜、水果等
豎放儲存區	較高大的蔬菜及 2 公升的寶特瓶
蔬果睡眠保鮮空間	葉菜類 (菠菜、小松菜等)、大型蔬菜 (高麗菜、萵苣等)



敬請依照指示操作

- 蔬果保鮮室內濕度高，因存放的蔬菜數量及種類不同，可能上層滑動盒、下層置物盒、蔬果保鮮室頂板及食品表面會有結露情形，這不是異常現象。特別是蔬果睡眠保鮮空間內的濕度更高，可能有更多的結露情形。水份聚集時容易讓食品受損，請以軟布擦拭。
- 可能因食品包裝袋及容器阻塞潤澤單元，會發生更多的結露情形。請將阻塞在潤澤單元的食品包裝袋及容器移至其他地方。
- 如果擔心結露，請用保鮮膜包裹食品。
- 將米、海苔等乾燥食品存放在蔬果保鮮室時，請放置於密閉的容器 (袋) 內。乾燥食品容易吸收濕氣。

食品收納時請格外注意

請注意每個盒子所能容納的食品高度。

可能因箱門沒有確實關緊，而造成不夠冷的情形。此外，可能造成食品、盒子破損的情形。請勿將食物碰觸到上層滑動盒的底部。

約略高度

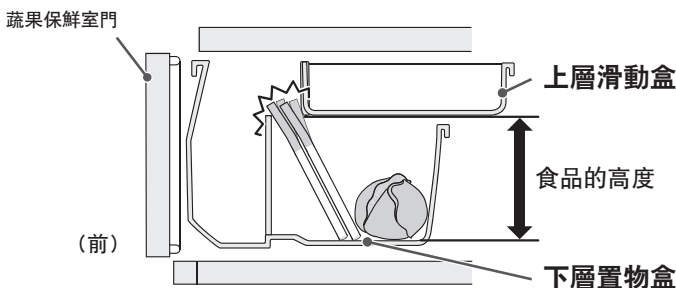

- 請勿存放食品超過置物盒的高度。
 - 可能因箱門沒有確實關緊，而造成不夠冷的情形。
 - 可能造成食品、盒子、玻璃隔板破損的情形。
 - 若上層滑動盒沒確實關緊，則會失去睡眠保鮮效果。
- 請勿將食品、飲料等硬塞入豎放儲存區。
 - 因寶特瓶的種類不同，有可能過大而至無法收納。
 - 請勿將食品、飲料等硬塞進去。可能會造成玻璃隔板的破損。

使用蔬果睡眠保鮮空間

打開時

- 1 押住上層滑動盒中央的鎖定手把，推向裡面。

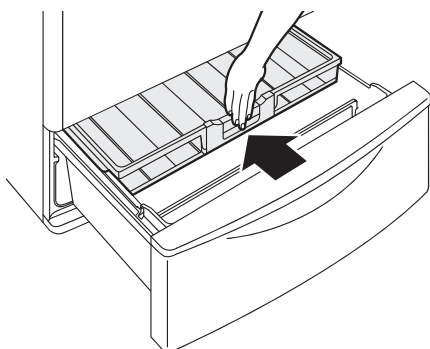

注意事項

- 若沒押住鎖定手把，則上層滑動盒無法向裡面推進。

關閉時

- 1 往前拉上層滑動盒中央的鎖定手把，直到發出「卡幾」聲，即鎖定。

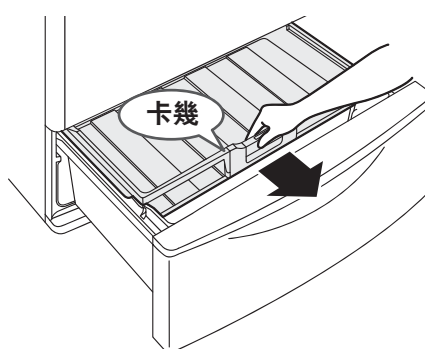

關上蔬果保鮮室門時，上層滑動盒會回到原來的位置且鎖定。

蔬果保鮮室

若想以更冷的溫度來保鮮時（蔬果室強）

- 1 按下 ，「蔬果室強」的顯示燈亮

以比平常更低温來保存。(平常約 3 ~ 7°C → 「蔬果室強」約 1 ~ 5°C)

* 是周圍溫度 30°C，在不放入食品關閉冰箱門，安定運轉時的蔬果保鮮室的大致溫度。

注意事項

- 為了達到省電目的顯示在 40 秒後即熄燈，此設定將持續進行直到解除為止。



- ## 解除
- 1 按下 ，「蔬果室強」的顯示燈熄滅

通知事項

- 長時間使用「蔬果室強」功能時，含水分較多的蔬菜有可能會結凍。請解除「蔬果室強」的設定。
- 「蔬果室強」與「急冷凍」「急冷藏」無法同時設定。在「蔬果室強」模式中，切換成「急冷凍」「急冷藏」之後，「急冷凍」「急冷藏」自動停止運轉時也不會自動回復到「蔬果室強」模式，請再次設定。
- 在「蔬果室強」模式中，設定成「節電」模式的情形時，冷卻效果會由「蔬果室強」轉向較弱的冷卻效果。→ 22頁
- 當外面氣溫低時，置物盒內溫度可能會變低。
- 豎放儲存區比其他存放空間溫度稍高。

敬請依照指示操作

- 茄子、小黃瓜等比較不耐低温的蔬菜，當設定為「蔬果室強」時，可能造成蔬菜表面凹陷、變色的情形。若有這樣情形請解除「蔬果室強」的設定。
- 設定為「蔬果室強」時，蔬果睡眠保鮮空間內的結露量會增多。若擔心結露請解除「蔬果室強」的設定。

不耐低温的蔬菜



各種功能

「節電」模式的設定

設定成節電模式（「節電」・「旅行」）時，將切換成以下的運轉方式，節省電力。

「節電」 模式	節電	將各冷藏室的冷卻調弱，可達到省電目的。 長時間持續開啟冰箱箱門時（30 秒以上），冷藏室的 LED 燈及真空冰溫室的 LED 燈及蔬果保鮮室的 LED 燈的亮度會減弱，以節省用電。 ※ 設定為「節電」模式時，其節電功能持續進行，直到解除設定為止。
	旅行	慢慢地降低冰箱內的溫度，比「節電」更能節省消費電力。 （請在旅行等長期外出時設定此功能） ※ 設定為「旅行」後，一旦開關門後即切換為「節電」。

1 按下 **節電** 按鍵，可依照個人喜好變更設定

按下按鈕時依下列的順序切換。
出廠時，設定成節電模式「關」（全滅燈）的狀態。

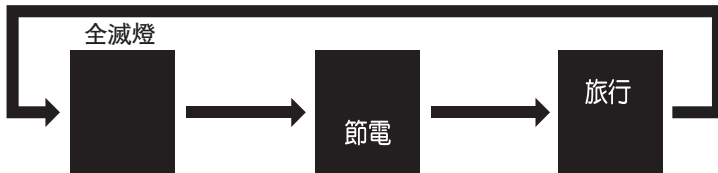

通知事項

- 「節電」模式與「旅行」模式、「急速製冰」（約 7 小時）、「急冷凍」（約 120 分鐘）、「急冷藏」（約 50 分鐘），同時設定時，冷卻效果以「急速製冰」、「急冷凍」、「急冷藏」優先，運轉結束後，回復到「節電」、「旅行」模式。（→ 13, 17, 19 頁）
- 「節電」模式與「旅行」模式、「蔬果室強」同時設定時，冷卻從「蔬果室強」轉變到較弱的冷卻效果。（→ 21 頁）
- 「冷凍室」「冷藏室」的溫度設定在「弱」的時候，為了維持食品的新鮮度，冷卻效果不轉弱，只降低冷藏室的 LED 燈及真空冰溫室的 LED 燈的亮度。

注意事項

- 將冷卻轉換為弱的時候，冰淇淋等會變軟，冷凍食品有可能會結霜。此外讓食品冷凍的凍結時間以及製冰時間也會增長。

溫度微調節（冷藏室・冷凍室）

冷藏室和冷凍室的溫度設定可以更細分為 11 個階段。平常請使用在「中」的位置。

1 開啟下層冷凍室門

2 持續按住 **冷藏** 按鍵 5 秒以上，直到發出嗶聲為止

3 關閉下層冷凍室門

4 按下 **冷藏** 或 **冷凍** 按鍵，可調節各室的溫度。

每按一次則增強一個階段。
（在「強」時在按一下，則回復為「弱」）
（ 顯示燈亮 顯示燈閃爍 熄滅）

顯示											
	弱	弱	中弱	中弱	中弱	中	強中	強中	強中	強	強
設定	更弱	弱	→	→	→	中	→	→	→	強	更強

解除

依照 1、2、3 順序操作

操作音「嗶嗶」響起，便回復到通常的調節（3 階段）。

操作面板鎖定功能

是為了防止誤觸操作面板，及兒童玩弄冰箱而設計的功能。

（按鍵鎖）的顯示燈亮燈時，即使按了其他的操作部也無法切換。

1 持續按住 **節電** 3 秒以上，直到發出設定音為止

操作面板按鍵鎖可切換「開」或「關」。
出廠時，設定成「」（熄滅）的狀態。



操作面板按鍵鎖的設定	「開」（鎖定中）	「關」（解除鎖定）
顯示	燈亮	熄滅
設定音	嗶—	嗶嗶

通知事項

- 拔除電源插頭再插上插頭時，或停電後恢復供電時，有可能解除操作面板的鎖定。

箱門警報器

當冰箱門開啟長達 1 分以上時，會以如下表的聲音或顯示來告知冰箱門未關閉。

上層冷凍室沒有箱門警報器功能。

箱門的打開時間	1 分鐘後	2 分鐘後	3 分鐘後
警報音	嗶 - (3 次)	嗶 - (5 次)	嗶 - (連續) 大音量

- ※ 當箱門開啟超過 1 分鐘以上時，顯示部閃爍，操作部則亮燈。
- ※ 只有設定為節電模式時，當冰箱門開啟 30 秒後警示聲才會響。
- ※ 冰箱門警報器機能啟動中，顯示部閃爍時縱使按下操作部也沒有反應。

箱門警報器及操作音的音量調節

箱門警報器及操作音可設定為更大音量，也可以設定為靜音。

1 持續按住  3 秒以上，直到發出設定音為止

音量可切換成「標準」、「大音量」、「關閉音量」。
設定的切換依照此順序輪替，請依個人需求切換設定音。(參照下表)
出廠時，設定成標準音量。

音量	標準	大音量	關閉音量	標準
設定音	—	嗶—嗶—	嗶—	嗶嗶

(出廠時)



通知事項

- 箱門警報器或操作音，無法只調整任何一方的音量。
- 設定為不會發出聲響時，冰箱門警報器的文字顯示燈的閃爍也停止。
- 雖音量設定為「關閉」時，「製冰機清潔」的警報器、電動冷藏室門「開」以及電動抽屜「開」的操作音也會發出聲響。
- 當拔除電源插頭再插上插頭時，或停電後恢復供電時，冰箱門警報音則恢復到原來的標準狀態的設定。

各種功能

將防止結露的加熱器設定為弱 (旋轉隔板部)

將防止結露的加熱器設定為弱時，可達到省電的目的。

當隔板鐵板部有結露時，請設定為標準模式。

隔板鐵板部的設定分為 1 至 4 階段，階段 4 最能達到省電目的。

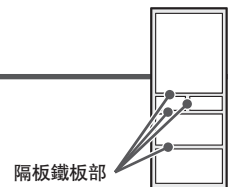

加熱器設定為弱	標準	弱設定 階段 1	弱設定 階段 2	弱設定 階段 3	弱設定 階段 4	標準
設定音	—	嗶—	嗶— (2 次)	嗶— (3 次)	嗶— (4 次)	嗶嗶

(出廠時)

隔板的鐵板部的設定

1 開啟下層冷凍室門

2 持續按住  3 秒以上，直到發出設定音為止

防止結露的加熱器設定可以切換。設定的切換依照順序輪替，請依個人需求切換設定音。(參照上表)



3 關閉下層冷凍室門

- 通知事項**
- 當拔除插頭再插入，或是停電恢復供電時，將會回復到標準設定。

保養方法



警告

- 清掃時，請一定要把電源插頭從插座拔掉。

■ 發現骯髒時

- 立即擦乾淨。看不到的部分也請一年清掃一次。

電源插頭 一年 1~2 次

1

將電源插頭從插座拔掉

附著在電源插頭上的灰塵擱置而不清掃的話，會導致火災。

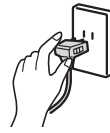

2

檢查

- 電線有損壞嗎？
- 電源插頭發熱嗎？
- ※ 如果發現異常時，請與購買的販賣店聯繫。

3

用乾布擦去灰塵等

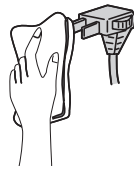

4

將電源插頭確實插入插座上

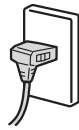

冰箱背面・地板 一年 1~2 次

1

將遮蔽架往前拉出卸下

安裝時，從正面插入

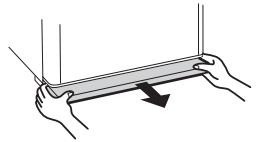

2

使調整腳浮起離開地面，將冰箱往身前筆直地拖出

若是容易刮壞的地板，則鋪上保護用的板等

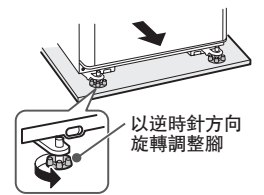

3

擦乾淨背面・側面導管・牆壁・地板上的污垢

背面由於空氣對流的關係，容易堆積灰塵而弄髒。

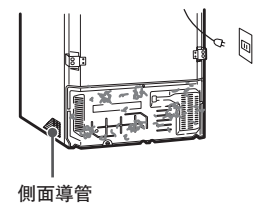

箱門表面 一個月一次

箱門表面請以柔軟的布，沾溫水將污垢擦拭後，再用乾布擦拭乾淨。

箱門表面殘留有膠布黏膠時，以塑膠橡皮擦擦拭之後，再以乾布擦拭乾淨。

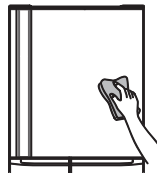

各層架・置物架・置物盒 三個月一次

請以軟布沾溫水擦拭。

卸除方法請參閱 → 28, 29頁

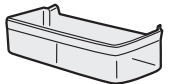

敬請依照指示操作

- 用水清洗蔬果保鮮室下層置物盒時，請倒轉讓水滴乾，並用乾布充分擦拭乾淨。此外請勿使用牙刷、洗碗刷等長刷毛的刷子清洗。可能會造成置物盒受損及潤澤單元破損。

箱門密封墊 一個月一次

由於此部分容易髒，請擦乾淨。

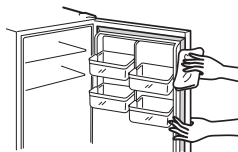

液汁承接處 一個月一次

積著液汁時，請擦乾淨。



注意事項

- 因為可能會造成箱門、塗裝面、塑膠受損、變色，請勿使用以下的東西。
 - ・ 鹼性和弱鹼性的廚房用洗潔劑、去污粉、肥皂粉、石油、熱開水、刷子、酸、揮發油、稀釋劑、酒精、漂白劑等等
 - (請確認洗潔劑上「根據家庭用品品質表示法表示」的「液性」欄)
- 若使用化學抹布時，請遵守其使用上的注意事項。
- 沾到食用油、柑橘類的果汁、食品液汁時，請務必擦乾淨。因為其可能引發箱門、漆面與塑膠部件的損傷與變色。
- 因置物盒或抽屜的滑動軌道接觸面上塗抹了潤滑劑，保養時請勿擦拭。
- 磁鐵裝飾或是吸盤吸附在冰箱本體的側面或冰箱門表面時，有可能會在表面留下痕跡。
- 拔除電源插頭時，會解除操作面板設定的功能，請再次確認設定。

真空冰溫室

一個月一次

1 拉出真空冰溫盒

卸除方法請參閱 → 28頁

請務必取出保存在真空冰溫盒內食品。

2 卸除抗氧化益鮮盒 → 11頁

請以擰乾的濕抹布擦拭抗氧化益鮮盒。

3 以下的零件，請以沾溫水的軟布擦拭

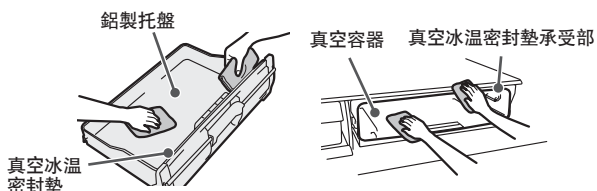

4 將抗氧化益鮮盒安裝在真空冰溫盒

5 安裝真空冰溫盒

安裝方式請參閱 → 28頁

注意事項

- 請勿以水清洗抗氧化益鮮盒。
- 真空冰溫室內上方的玻璃（光觸媒及 LED 燈光部分），請勿用手指觸摸或用乾布擦拭。沾有污垢時，請以沾濕的棉花棒輕輕擦拭除去污垢。
- 真空冰溫密封墊如果使用溫水以外的洗潔劑，則有可能破損、變形、變色，無法保持真空狀態。
- 如果真空冰溫密封墊鬆了或是接觸不良，則無法維持真空狀態。

真空冰溫密封墊污垢時

1 從真空冰溫盒取下真空冰溫密封墊

以手握住右上方的真空冰溫密封墊的突起，小心地拆下密封墊。

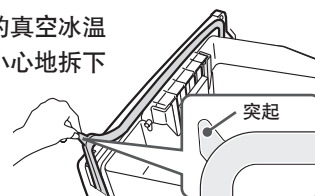

2 髒污的部分請以柔軟的海棉等清洗乾淨

※ 請勿使用洗潔劑。



真空冰溫密封墊

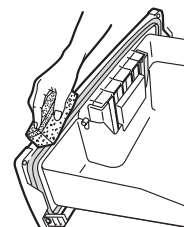

真空冰溫密封墊安裝溝槽

若真空冰溫密封墊安裝溝槽中有髒污請擦拭乾淨。

3 以乾布將水擦拭乾淨後自然乾燥

4 安裝真空冰溫密封墊

將真空冰溫密封墊的突起對準凹槽上的缺口，牢牢地固定。

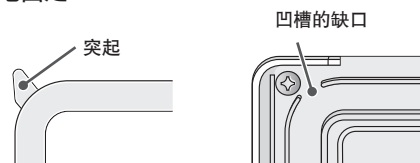

保養方法 (續前頁)



警告

- 請勿觸摸自動製冰機的機械部分。
(當製冰盤旋轉時，會有受傷的危險)

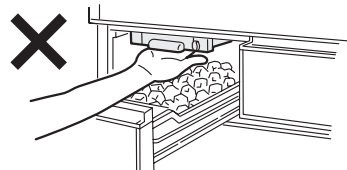

製冰機清潔

初次使用時

自動製冰機一週以上沒有使用時

準備

操作前請確認以下事項

給水槽

- 裝水至滿水線
- 超過儲水槽的安裝位置，正確的安裝。

儲冰盒

- 有殘留冰塊時請清除

都確認完了之後請操作下一個步驟。

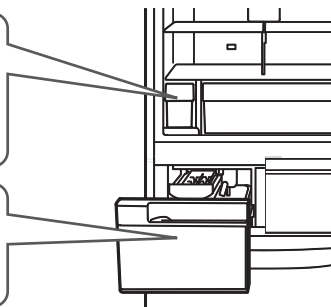

1

關閉所有的箱門

2

持續按住 **製冰** 按鍵 5 秒以上，直到發出警示聲響為止

「急速製冰」、「製冰」、「製冰停止」三個顯示閃爍，請在警示聲響了之後放開手指。

「製冰機清潔」(給水路清潔)便開始運作。(約 4 分鐘)

- 大約 4 分鐘之間，顯示閃爍、警報器會一直響。
- 操作「製冰機清潔」功能時在途中無法停止。
- 操作「製冰機清潔」功能當中，如果打開冰箱的任何一個門時，則有可能無法正常運作。請在製冰機清潔運作結束之前不要開啟冰箱門。
- 冰箱門警示聲設定在停止的狀態下警示聲也會發出聲響。→ 23頁



3

警示聲響及顯示燈閃爍停止後，塞住儲冰盒內部的缺口部分，在儲冰盒的底部鋪上乾淨的毛巾。

鋪上毛巾的主要目的是，清潔儲冰盒時存在於內部的的水會從製冰盒裡面的缺口部分流出，鋪上毛巾來吸收流出的水。

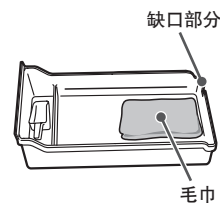

4

將儲冰盒內的水擦拭乾淨後安裝在製冰室內

卸除儲冰盒，將儲冰盒內的水擦拭乾淨後，請將毛巾等取出。

給水槽裡剩下的水，可以繼續直接使用。

「製冰機清潔」結束後，自動設定回「製冰」。



給水槽

一週一次

1 取出給水槽，卸除水槽蓋

請依照水槽蓋上前方的箭頭指示方向拿起即可卸除。

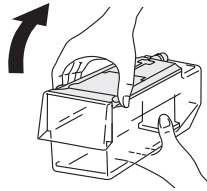

2 從水槽蓋取下密封墊圈及盒子

盒子由旋轉方式卸下來。

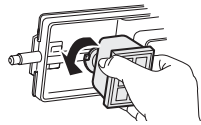

3 從盒子取下淨水濾片

以手指拉淨水濾網，從扣勾處卸下後再卸除箱盒。

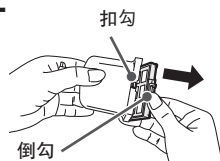

4 以水清洗給水槽各零件

以柔軟的海綿等用水洗乾淨。請不要使用洗潔劑等。

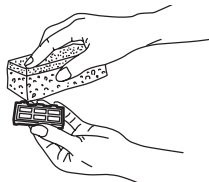

敬請依照指示操作

● 為了防止淨水濾網長霉及黏性物質，請讓濾網充分乾燥。

通知事項

● 更換的基準約 3 ~ 4 年。 → 34頁

5 將給水槽的各部零件組裝，加入水之後再安裝

請從水槽蓋的後方插入，往箭頭方向關上。

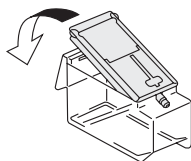

通知事項

- 礦泉水、井水、淨水器的水、冷開水等（不含氯元素的水），比自來水容易產生水垢、黏性物質，請 3 天清潔一次。
- 一週以上不使用自動製冰機時，請將給水槽充分乾燥後再安裝在規定的位置。（特別是淨水濾片請務必充分乾燥）此外，一週以上不使用自動製冰機，開始使用前請依照「製冰機清潔」操作。 → 26頁

製冰盤

一年 1 ~ 2 次

1 按下 **製冰** 按鍵，「製冰停止」顯示燈亮

停止往製冰盤給水。

※ 當「製冰停止」閃爍時，約 1 分鐘待燈亮之後再進行以下操作。



2 打開製冰室門，取出製冰盤

- 1 將扳手往橫的方向押。
- 2 拉出框架。
- 3 護蓋 (▲部) 往身前方方向揭起
- 4 從框架裡取出製冰盤。

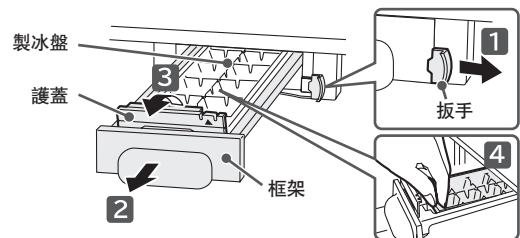

3 騰空製冰盤，用流水筒單沖洗。

請勿使用海綿、去污粉。
請勿刮傷表面。



4 打開製冰室門，安裝製冰盤

- 1 安裝製冰盤並關上。
- 2 關上護蓋，直到發出「卡噠」聲
- 3 將框架往裡面推進，直到發出「卡噠」聲（確認把手是否牢固地扣住框架）

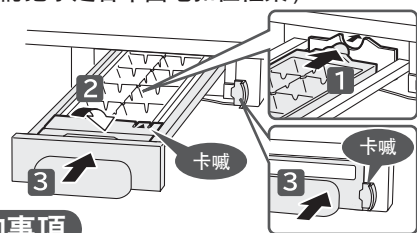

通知事項

● 製冰盤的「框架推不到底」時，因為沒有設定「製冰停止」，所以驅動製冰盤的馬達有可能已啟動。一旦卸除製冰盤，只將框架推入並關上所有的門，在按下 **製冰** 按鍵，設定為「製冰停止」。過了一段時間製冰盤的驅動馬達的準備完成後 便可安裝。

5 按下 **製冰** 按鍵，「製冰」顯示燈亮開始自動製冰

保養方法（續前頁）

卸除組件的方法 · 安裝的方法

注意事項

- 卸除零件時，請先將放在零件上的食品移除。
 - 請勿拆除此處未說明的零件。
- 想要卸除說明書上沒有說明的零件來清潔等時，請向技術中心諮詢。

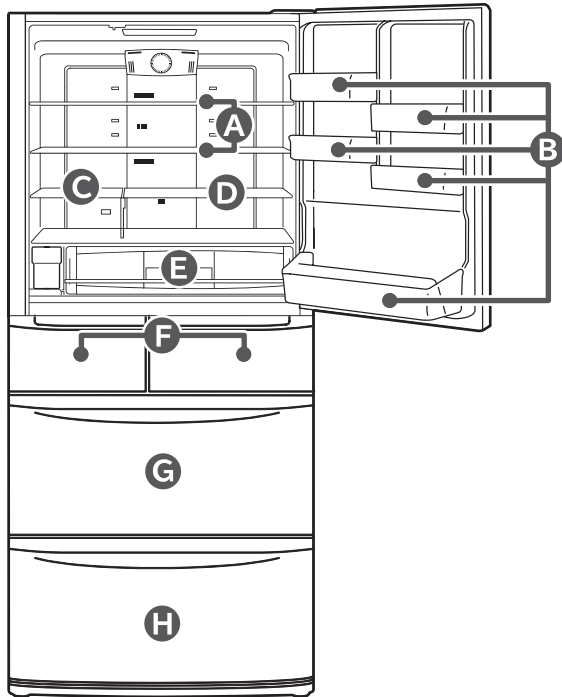

A 可調式層架上段 · 中段

- 1 把層架內側稍微抬高，往前拉出。
- 2 如圖，將層架豎起後翻轉、卸除。

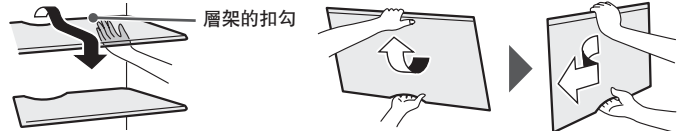

安裝時，把層架插放到最內側之後，把層架內側稍微抬高並推進去。
(將層架的卡榫掛在最內側的配件上)

注意事項

直接把層架拉出有可能損傷箱門。
因玻璃層架較重，安裝、卸除時請特別小心。掉落時可能會被撞傷或是因破裂而被刮傷。

玻璃層架：R-S59EMJ
塑料層架：R-S53EMJ, R-S49EMJ

B 箱門置物架

一邊輕敲底部左右一邊提高便可卸取。(牢固地固定)

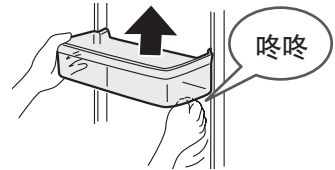

安裝時，請完全裝入到最底。

注意事項 如安裝不牢，會掉落，可能導致人員受傷。

C 固定層架

往前拉出來、將右下 2 處的扣勾拆開並取下。

R-S49EMJ

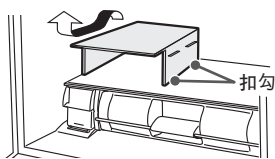

R-S59EMJ, R-S53EMJ

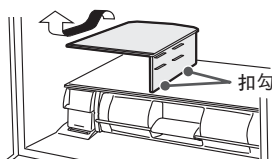

D 可調式層架下段

稍微抬高並取下。

R-S49EMJ

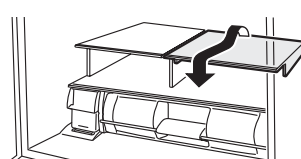

R-S59EMJ, R-S53EMJ

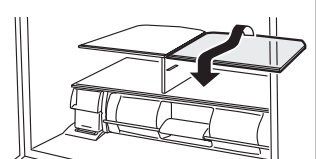

注意事項 往前方直接拉出層架時，有可能會刮傷冰箱門。

E 真空冰溫盒

卸除方法

拉出真空冰溫盒，往前方稍微向上抬起，上下搖動後拉出。

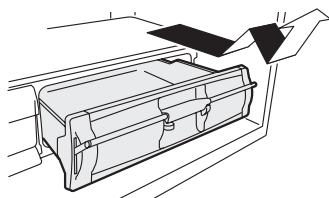

安裝方法

讓真空冰溫盒的左右突起順著真空容器的導引軌道滑動推入。

最後再將把手往下扳到底鎖住。

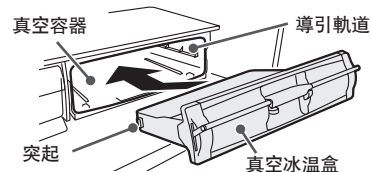

敬請依照指示操作

安裝後請數次拉出推進，確認是否正確安裝。

F 儲冰盒（製冰室）· 上層冷凍盒（上層冷凍室）

打開門，向前方取出。

安裝時要將箱底面裝載在框架上。

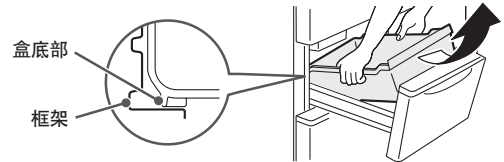

G 上層滑動盒 · 中層滑動盒 · 下層冷凍盒（下層冷凍室）

1 打開門後，拉出上層滑動盒及中層滑動盒。

2 向上取出下層冷凍盒。

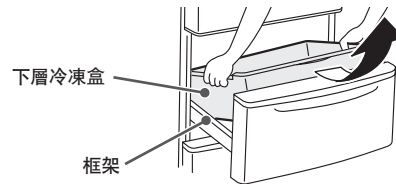
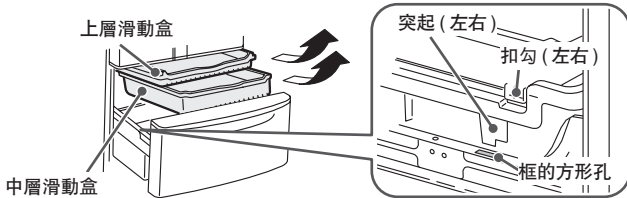

安裝冷凍盒時，請將下層冷凍盒左右突出的部分向門框兩旁的洞插入固定。

請將中層滑動盒兩旁的止動裝置插入下層冷凍盒的外側。

H 上層滑動盒 · 玻璃隔板 · 下層置物盒（蔬果保鮮室）

1 將箱門往跟前全部拉出，如圖將上層滑動盒往上拉。

2 拆卸玻璃隔板。

- 手持玻璃隔板的兩側，向上拿起玻璃隔板。

3 手持門的兩端向上抬起，再慢慢的拉出，放在地板上。

4 下層的置物盒朝身體方向向上抬起。

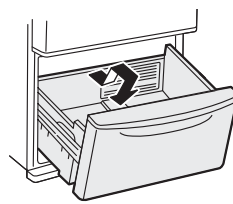
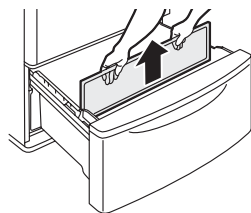
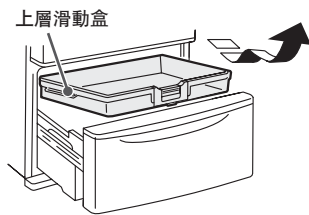

敬請依照指示操作

- 要拆卸下層置物盒之前，請務必先卸除玻璃隔板。

注意事項

- 請勿將門全部拆卸。

注意事項

- 請注意，蓄積的水可能從下層置物盒背面流出。

組裝時，請將下層置物盒左右裡側的突起放入外框的方孔穴，再將下層置物盒的邊緣放在外框上組裝。

要組裝玻璃隔板時，將印有〔FRONT〕文字朝正面下方，再組裝下層置物盒。

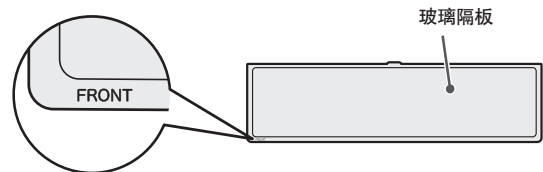

注意事項

- 若玻璃隔板沒有正確地安裝，因上層滑動盒無法完全鎖定，所以無法保持蔬果睡眠保鮮空間的功能。此外，也有可能造成置物盒等零件破損。
- 請勿拆卸下層置物盒的潤澤單元及光觸媒。

拉取式門的安裝方法（製冰室 · 上層冷凍室 · 下層冷凍室 · 蔬果保鮮室）

製冰室 · 上層冷凍室

下層冷凍室 · 蔬果保鮮室

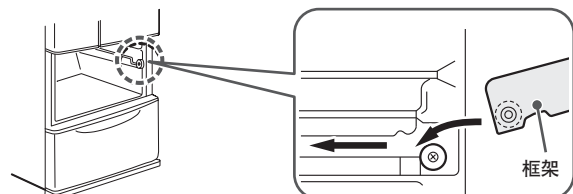
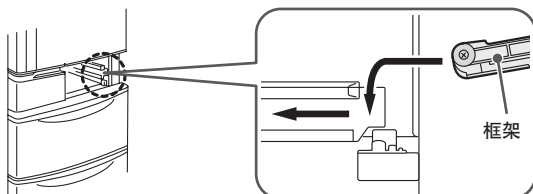



遇到問題時

在委託修理之前，請再次檢查以下幾點。狀況仍然不好的時候，請聯絡所購買的經銷店或敝公司技術中心。

這種情況下		請確認	解決方法
初次使用時	不冷	夏季或食品多的時候，需要時間冷卻。	並不是故障。 安裝之後，可能需要花費 24 小時以上。
	無法製冰	初次使用時，冰箱內冷卻以後才開始製冰運作，所以較費時。 根據食品的量及存放方法，最初的製冰可能需要 24 小時以上。	並不是故障。 請迅速地開開箱門或盡量少開。 食品之間請空開間隙存放。
操作面板	操作部不起反應	操作面板的鎖定功能是否選擇在「設定」位置？	請解除操作面板鎖定設定。 (→ 22頁)
		冷藏室門開著嗎？	請關閉後再操作。
自動製冰不正常	完全不能製冰	自動製冰機的設定是否設定在「製冰停止」的狀態？	請設定「製冰」或「急速製冰」。 (→ 18, 19頁)
		給水告知警示燈是否亮起？	請加水至給水槽內。 (→ 18, 19頁)
		給水槽內的水量減少時，有可能無法製冰。	請試試加水加到給水槽的滿水線。 (→ 18頁)
		給水槽是否推入到超過「水槽裝置」線？	請將給水槽推至比水槽安裝位置更裡面。 (→ 18頁)
		是否將框架往裡面推進，直到發出「卡噠」聲？	請將框架往裡面推進，直到發出「卡噠」聲。
		儲冰盒裡面是否存放了冰以外的東西？	請從儲冰盒中取出。
		儲冰量是否有局部超過最大儲冰界線？	請將冰塊整平。 (→ 19頁)
	很難結冰 製冰盤裡不給水	是否頻繁地敞開門，是否一次存放了大量的食物呢？ 冰箱內恐怕是沒有充分冷卻。 冬季每結一次冰可能需要 4 小時以上。	請試試在冰箱內冷卻前，盡量減少關閉門。請試試盡量空開儲存食品之間間隙。
		從「製冰停止」的設定，變更到「製冰」的設定之後，結冰的時間會比平常需更長的時間。	並不是故障。
		食品或袋子是否被夾著，冷凍室或製冰室門是否關緊？	被夾住時請除去異物。
		是否設定為「節電」模式(節電·旅行)？	請解除「節電」模式。 (→ 22頁)
	冰塊有凸起	是製冰盤的溝上積水凍結了。	不是異常。
	所儲存的冰塊變小 冰塊之間粘在一起	長時間積儲著沒使用的舊冰塊，會自然變小，粘在一起。	請將舊的冰塊丟棄，重新製冰。
		是否頻繁地敞開門，是否一次存放了大量的食物呢？	請盡量迅速開開箱門，以及減少開關的次數。
		冰箱門或抽屜是否沒完全關緊？	關閉冰箱門時，請確實關緊。
	製成的冰塊很小	給水槽的水剩的很少時，會製成的冰塊。	請試試加水加到給水槽的滿水線。 (→ 18頁)
	製成粘在一起的冰塊	框架若沒有安裝在正確位置，可能冰塊會互相粘在一起。	請將框架安裝在正確位置。 (→ 27頁)
		若製冰盤裡有損傷，冰塊結成時，難以從製冰盤上取下來，會粘在一起。	確認製冰盤是否有刮傷，請向銷售店洽詢，更換置冰盤。
冰塊裡有白色混濁	是因為混在水中的氣泡被封在冰塊裡面了。 用礦泉水製冰了嗎？	不是異常。 水中含有的礦物質凍結會變白而混濁。即使在水裡融化了也會有白色混濁，不過無害。	
製冰盤的框架拉不出來	「製冰停止」的顯示正在閃爍？	當自動製冰機正在製冰時拉不出來。請「製冰停止」的顯示燈亮。 當「製冰停止」顯示閃爍時，請等約一分鐘，等「製冰停止」顯示燈亮後再拉出。 (→ 27頁)	
不冷 結霜·結露 冰淇淋太軟	食品或袋子是否被夾著，門關緊了嗎？	被夾住時請除去異物。	
	是否塞入過多食品，是否一次放入了大量的食物呢？	請遵守可容納食品的高度。 (→ 16, 20頁) 食品之間請空開間隙存放。	
	盒子是否確實地安裝？	請正確安裝好。 (→ 29頁)	
	根據冰箱的設置場所及空隙，環境狀況等，有可能會難以冷卻的情形。	請確認是否已正確安裝。 (→ 10頁)	
	是否設定為「節電」模式(節電·旅行)？	請解除「節電」模式。 (→ 22頁)	
	溫度設定為「弱」時會冷卻不足。	冷卻不足的室內溫度設定請切換為「中」或「強」。 (→ 13, 17頁)	
	在夏季等，電冰箱的環境溫度很高嗎？	冷卻不足的室內溫度設定請切換為「強」。 (→ 13, 17, 21頁)	
	冰箱門敞開著時，冰箱內的溫度會逐漸上升。頻繁地開閉或是長時間敞開著門的話，冰箱內的溫度會難以下降。	請減少冰箱門的開閉次數及盡量縮短開閉的時間。	

這種情況下		請確認	解決方法
結霜・結露	冰箱內及・抽屜框架上結霜・結露	冰箱門或抽屜是否沒完全關緊？	關閉抽屜或冰箱門時，請確實確認是否夾到食品或包裝袋，請確實關緊。
		有可能是開關次數多、長時間連續打開了。	請盡量迅速開關箱門，以及減少開關的次數。
		當外部的熱空氣與冰箱內或冰箱門框接觸時，可能會結霜或結露。	此時請以乾布擦拭。
		當開關冰箱門時，空氣中所含的水份，會凝結成霜或冰，可能會附著在冷凍室的壁面及零件上。	並不是故障。 此時請以乾布擦拭。
結霜・結露	冰箱的外側結露 (箱體、門的密封墊、門、抽屜等)	下雨天等室內濕度高的時候會結露。	並不是故障。 此時請以乾布擦拭。
		將防止結露的加熱器調弱時，濕度較高時隔板的鐵板部份、冰箱門密封墊、冰箱門可能會有結露的情形。	請解除防止結露的加熱器設定。 此時請以乾布擦拭。
		溫度設定在「強」時，冰箱門表面可能會有結露的情形。	此時請以乾布擦拭。 把溫度設定調至「中」的階段。
結霜・結露	冷藏室中凝結露水	冰箱門的開關次數頻繁時，或冰箱周圍溫度高時，壁面會起霧，在冷氣出風口附近會凝結露水。  凝結露水	並不是故障。 此時請以乾布擦拭。
		蔬果保鮮室特別是蔬果睡眠保鮮空間，比其他的冷藏室的濕度還要高。這是為了避免讓蔬菜乾燥以長久保存，並非異常現象。	若擔心結露，請將食品以保鮮膜包裹後存放。
		凝結露水過多時，水可能積在蔬果保鮮室的盒子等中。 可能因食品的包裝袋或容器阻塞潤澤單元，而導致蔬果睡眠保鮮空間內發生結露的現象。	水蓄積時很容易造成食品的損壞，請用乾布擦拭乾淨。 請將阻塞在潤澤單元部分的食品包裝袋及容器移到其他位置。
太冷	太冷凍結了	溫度調節為「強」了嗎？	請設定為「中」。(→ 13, 17頁)
		環境溫度是否 5°C 以下呢？	周圍溫度低時可能冰箱內的溫度會太冷。請將溫度調節為「弱」。
		是否放置在冷氣吹出口的前方？	請不要放在冷氣吹出口的前面。
箱門高低不平衡以及歪斜	左右箱門高低不平衡箱門歪斜	有可能設置的地方沒有水平。	性能上沒有問題，可以照舊使用，不過介意的話，試試調整左右的調整腳。(→ 10頁)
		是否由於地板材質太軟加上儲放物的重量使冰箱腳下沉？	冰箱本體傾斜的時候，請鋪上 1cm 以上厚的堅固的板子。
	關上門之後再立刻打開時感到吃力	是因為進入了冰箱內的空氣忽然受到冷卻，氣壓一時變低。	不是異常。
關門時其他的門會開	因為各室的冷氣通路是相通的，關門時由於風壓使其他門會一瞬間打開。	不是異常。	
聲音不對	冰箱發出的聲音嘈雜	地板是否有彎曲？	請鋪上堅固的板子後，再將冰箱安裝在板子上。(→ 10頁)
		冰箱是否靠著牆或家具？	請在冰箱的周圍空出間隙安裝。
		遮蔽架是否脫落了？	請正確安裝好遮蔽架。(→ 10頁)
		購買後，剛開始使用等冰箱還未冷卻時，箱門開閉頻繁時，周圍的溫度高時，由於壓縮機高速運作，可能會感覺到聲音大。	充分冷卻後，聲音會變小。
	設定在「急冷凍」「急冷藏」「急速製冰」時，壓縮機及風扇馬達會加速運轉，聲音會變大。	不是異常。	
	運作音長	是為了讓壓縮機慢慢地運轉，是在省電運作。	不是異常。
	有時聲音變大	是因為運轉力隨著冰箱內的溫度變化在變更。	不是異常。
其他 例如聽到這樣的聲音時	像流水的聲音 (啾啾啾啾) 像碰撞的聲音 (叩吱叩吱) 像沸騰的聲音 (啾啾啾) 像燒肉的聲音 (唧~)	是電冰箱的冷媒流動聲，融霜時的水流聲蒸發聲。 不是異常。	
	像摩擦的聲音 (嗚嗚) (“叩動”聲)	是冰箱的溫度變化時，或真空開 +1°C 室的氣壓變化時，部件的摩擦聲。 不是異常。	
	像什麼被卡著的聲音 (嗚嗚嗚嗚) 像呻吟的聲音 (嗚~) 像剛關門時的聲音 (吓~)	是控制冰箱內溫度的電氣部件或真空幫浦的運作聲。 不是異常。	
	自動製冰機的聲音 (啾~) (嘎啾嘎啾) (咯啾咯啾)	是冰塊從自動製冰機的製冰盤掉落時，或是製冰盤裡給水時所發出的聲音。給水槽空的時候，每隔 2 至 3 小時也會發出聲音。按下  按鍵，讓其顯示為「製冰停止」時，就不會發出聲音。(→ 19頁)	
	時常有的聲音 (卡嗒卡嗒)	為了冷卻冰箱內開始運作時的聲音。 不是異常。	

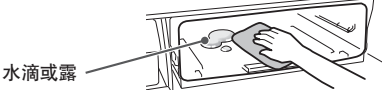
遇到問題時 (續前頁)

這種情況下		請確認	解決方法	
冰箱發熱	電冰箱的側面發熱箱腳底下吹出暖風	為了讓冷卻裝置運作時所發出的熱氣向外排而會發熱。	剛安裝後或是夏季，可能會有 50 ~ 60°C，在安全上及性能上沒有問題，但請勿以手觸摸。	
	有塑膠味	是因為在冰箱內使用了多數的塑膠部件，不過，充分冷卻後自然就會慢慢減輕。	不是異常。	
有異味	冰塊有異味	給水槽・淨水濾片骯髒嗎？冰塊舊嗎？ 由於自來水中的氯元素凝縮，氯的氣味會很重。	為了防止「發黏」「水垢」，請定期清洗。 (→ 27頁)	
	冰箱內有異味	是否直接地儲放了氣味重的食品呢？	脫臭機能不能完全去除所有的氣味。請用保鮮膜等密封後儲放。	
真空冰溫室的問題	打開時，不發出「咻-」的聲音	真空冰溫室的設定是否為「全滅燈」(非真空的冰溫)？	請將設定改為「-1°C」或「+1°C」 (→ 15頁)	
		把手往上翹著嗎？	請將把手往下押，鎖定。	
		把手是否有推到最終的位置，牢牢地鎖住？	如果沒有鎖住，則無法啟動真空機能。請上鎖。	
		真空冰溫室密封墊是否脫離？	請安裝真空冰溫室密封墊。	
		真空冰溫室密封墊與承受部之間是否夾著食品的包裝袋、頭髮等？	若食品包裝等異物被夾住時，請除去異物。請清洗髒污的真空冰溫室密封墊。 (→ 25頁)	
	不知道是否在真空	是否在真空冰溫室或冷藏室門開啟關閉之後？	真空幫浦是在開始運作的準備狀態下，可能不發出「咻-」的聲音，並不是故障。	
		打開時如有「咻-」的聲音，便是正常。	-	
		不知道是否在真空	真空冰溫室密封墊部分及真空冰溫室的裡面是否有食品等被夾著呢？	若有被夾住請除去異物。
		不知道是否在真空	是否正確地安裝真空冰溫室？	請依照要領正確的安裝真空冰溫室。 (→ 28頁)
		不知道是否在真空	是真空幫浦的運作聲音。	不是異常。
真空冰溫室的周圍發出「哐~」的聲音和振動	如夜間等介意有聲音的時候，可以停止真空幫浦的運作。	請變更真空冰溫室的設定，讓其顯示全滅燈。 (→ 15頁) (變為非真空的冰溫)		
	當聲音及震動頻繁時，有可能真空冰溫室夾到異物，或是真空冰溫室密封墊有污垢。	若食品包裝等異物被夾住時，請除去異物。請清洗髒污的真空冰溫室密封墊。 (→ 25頁)		
真空冰溫室的內部或真空冰溫室的周邊有水滴或結霜	因為真空冰溫室是密封的狀態，如果存放水分較多的食品時，水分蒸發會在室內凝結成露水或結成霜。 	水分較多的食品建議以保鮮膜包覆。如果附著了水滴或結霜，請以乾布擦拭。		
存放的蔬菜表面呈凹陷，變色	是否存放了茄子、黃瓜等不耐低溫的蔬菜呢？	請移動至蔬果保鮮室。 (→ 15頁)		
真空冰溫室的食品凍結	設定是否為「-1°C」或是「全滅燈(非真空的冰溫)」的狀態？	請設定為「+1°C」 (→ 15頁)		
操作部的顯示等呈閃爍的狀態	 閃爍	告知有異常。	請與購買的經銷店商洽。	
	 閃爍	有可能食品等碰到製冰盤。	請先將製冰室內清空，再操作「製冰機清潔」。 (→ 26頁)	
	-1°C 閃爍	有可能是設定在工作人員確認運轉用的模式。(※1)	約 15 分鐘後恢復通常模式。使用上沒有問題。	
	急速製冰 製冰停止 全部呈閃爍	正在進行「製冰機清潔」。	請確認「自動製冰機的保養」 (→ 26頁)	
	製冰停止 閃爍	在製冰中途按下「製冰停止」時會閃爍。	請確認清潔中的「製冰盤」。 (→ 27頁)	
	全部的顯示閃爍。	箱門敞開了 1 分鐘以上的狀態。(門沒關緊等)	請確認「箱門警示聲」 (→ 23頁)	
以上各項以外的顯示燈閃爍	有可能是服務人員的動作確認模式。(※1)	請與購買的經銷店商洽。		

※1 長時間 (10 秒鐘以上) 碰觸同一個按鈕時，可能會成為確認運轉用的式樣。

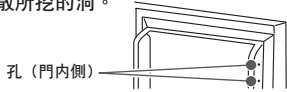
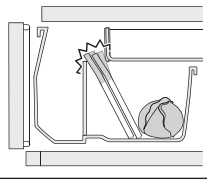
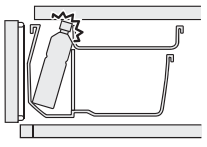

這種情況下	請確認	解決方法
觸碰到機體會感覺到微量的電流	電冰箱會帶有靜電，安全上沒有問題。	介意的話，請實施接地。 → 11頁
電視機・收音機等發生有雜音・映像的花亂	是從電冰箱發出的微弱電磁波的影響。	要安裝時請遠離電視機、收音機、門鈴對講機等。建議在離開天線等的地方接電源，實施接地。 → 11頁
塑膠零件上有像傷痕一樣的細線	是塑膠成型時發生的樹脂流痕。	透明的部件會特別顯眼，強度上沒有問題，不會破裂。
箱門面或側面・頂面上有波紋或歪扭	冰箱的製造工程上，會發生輕微的波紋或歪扭。	根據照射方向及亮度等會感到顯眼，這不是異常現象，在性能上也沒有問題。
操作部顯示滅燈	完成操作之後，為了省電約 40 秒後滅燈。	不是異常。 但「節電」模式的設定及「急冷藏」「急冷凍」「急速製冰」運轉時的顯示、及「製冰停止」「給水」的通知顯示、環保運轉的「eco 運轉顯示」則不會滅燈。 讓其燈亮，請打開冰箱門。
箱門內側有小的洞	這個洞是在冰箱製造過程中，填充斷熱材料時為了讓內部的空氣往外散所挖的洞。  孔（門內側）	不是損傷也不是異常情形。
停電了	在到恢復之間，請減少箱門的開閉，避免重新再存放食品。	停電後恢復供電時，請確認操作部位的設定。
長時間不使用冰箱	請將冰箱內的東西全部清出。	所有的門打開讓其乾燥 2 ~ 3 天。 → 24~27頁
不製冰時	請設定程「製冰停止」。	請參考「製冰停止」的說明。 → 19頁
除霜	此電冰箱自動除霜，不需要操作。	溶解了的水會積在蒸發盤上，自動蒸發。
移動・搬運		請參閱「移動 搬運的事前準備 (搬家時)」 → 11頁
蔬果保鮮室的門無法關閉・蔬果保鮮室的門開啟時上層滑動盒無法回復到鎖定的位置	玻璃隔板的方向是否正確？ 上層滑動盒與下層置物盒之間是否夾有食品等異物？ 	請依照正確的方向安裝玻璃隔板。 → 27頁 請除去被夾住的異物。
	上層滑動盒的鎖定把手是否碰到寶特瓶或食品？ 	存放寶特瓶或食品時請注意避免碰觸到鎖定把手。
玻璃破裂 (玻璃層架) (玻璃隔板)		請勿觸碰破碎的玻璃，立刻聯絡購買的銷售店，委託修理。
小蒼蠅等昆蟲飛入冰箱時	周圍是否有蒼蠅？	敬請保持周邊環境乾淨。 請放置蒼蠅忌避物品或補蠅器。
	冰箱內是否存放氣味強烈的食品？	為了避免氣味吸引蒼蠅，請將食品加蓋或以保鮮膜包覆。
	箱門是否長時間開啟？	請盡量在拿取食品後馬上關上箱門。

其他

遇到問題時 (續前頁)

另購零件

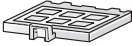
■以下零件更換時，請務必向經銷店指明冰箱的型號，購買專用的零件。

這種情況時	商品名	型號	商品型號	
冰塊有味道時 ●可能淨水濾片老舊、髒污。 (約3~4年更換一次)	自動製冰用淨水濾片	全機種通用	RJK-30	
無法維持真空狀態 ●可能破損・變形・變色	真空密封墊	R-S59EMJ, R-S53EMJ, R-S49EMJ	R-G4800D 321	

有關碳氫化合物的冰箱 / 規格 / 可容納的食品重量

有關碳氫化合物的冰箱

- 本冰箱所使用冷媒及其他斷熱材料皆無使用氟氯化碳、而是使用碳氫化合物。碳氫化合物不會破壞地球臭氧層、對地球溫室效應的影響非常小、屬於環保物質。
- 碳氫化合物為可燃型物質。冷媒密封於冷媒迴路管中、在一般的使用情況下應該不會發生外洩。但萬一有冷媒管線損壞的情況發生、請遠離火源及避免使用電器用品、將門窗打開以利空氣流通。之後、請立即與經銷商或日立技術中心聯絡。

規格

型號	R-S59EMJ	R-S53EMJ	R-S49EMJ
種類	冷凍冷藏箱		
總有效內容積	567 ℓ	519 ℓ	477 ℓ
外型尺寸	寬 W (mm)	685	685
	高 H (mm)	1818	1818
	深 D (mm)	743	698
額定電壓 / 額定頻率	110V/60Hz	110V/60Hz	110V/60Hz
電動機額定消耗電功率	80W	80W	80W
除霜輸入功率	150W	150W	150W
消耗電量	21kWh/ 月	21kWh/ 月	21kWh/ 月
能源因數值	33.0 ℓ /kWh/ 月	31.0 ℓ /kWh/ 月	28.0 ℓ /kWh/ 月
冷媒種類 / 充填量	R600a/90g	R600a/90g	R600a/90g
總重量 (淨重)	110kg	103kg	96kg
脫臭裝置	●	●	●
自動製冰機	●	●	●
急冷藏	●	●	●
急冷凍	●	●	●
急速製冰	●	●	●
箱門警報器	●	●	●

可容納的食品重量

可容納於層架或收納盒內的食品重量如下：

	零件名稱	R-S59EMJ	R-S53EMJ	R-S49EMJ
冷藏室	可調式層架上段	16.5kg	16.5kg	16.0kg
	可調式層架中段	16.5kg	16.5kg	16.0kg
	可調式層架下段, 固定層架	16.5kg	16.5kg	16.0kg
	真空冰溫室上方的層架	9.0kg	9.0kg	8.5kg
	真空冰溫室盒	4.0kg	3.5kg	3.0kg
製冰室	儲冰盒	請勿存放不是本自動製冰機製成的冰塊。 (→ 19頁)		
上層冷凍室	上層冷凍盒	6.5kg	5.5kg	5.0kg
下層冷凍室	上層滑動盒	5.0kg	4.7kg	4.0kg
	中層滑動盒	6.0kg	5.5kg	4.5kg
	下層冷凍盒	14.5kg	13.5kg	13.0kg
蔬果保鮮室	上層滑動盒	6.0kg	5.0kg	4.5kg
	下層置物盒	16.5kg	15.5kg	14.5kg

另購零件 / 有關碳氫化合物的冰箱 / 規格 / 可容納的食品重量

關於廢棄之重要警告

隔熱材料中含有環戊烷 (Cyclopentane)。
當要處理隔熱材料中之氣體時，必須依照特殊的廢棄處理程序。
要廢棄本產品時，為了不會對環境造成不良影響，請詢問當地的相關機關。

日立家電技術中心一覽表

大台北技術中心	TEL : (02) 2771-8200
新北技術中心	TEL : (02) 8941-6169
花蓮技術中心	TEL : (03) 852-9400
中壢技術中心	TEL : (03) 491-2219
台中技術中心	TEL : (04) 2220-1133
嘉義技術中心	TEL : (05) 236-1943
台南技術中心	TEL : (06) 260-6939
高雄技術中心	TEL : (07) 522-9100

製造商：Hitachi Appliances, Inc

進口商：日立家電（台灣）股份有限公司

台北市南京東路三段65號2樓 電話：(02) 2516-0500
日立家電網站：www.hsct.com.tw

R-S59EMJ (A)
R-S53EMJ
R-S49EMJ