

使用說明書

日立 **充電式** 吸塵器

型號

PV-SJX920T

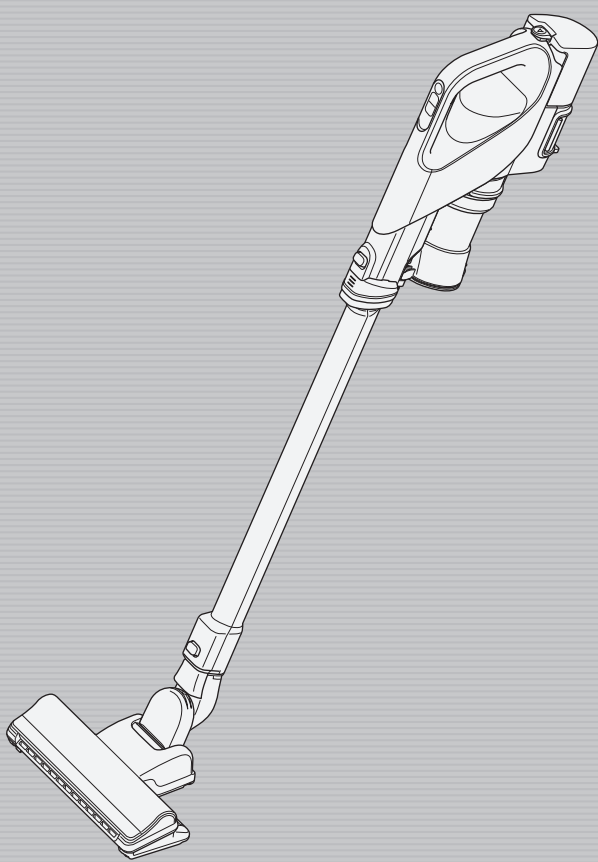

承蒙選擇日立充電式吸塵器、僅此感謝。
本吸塵器為家庭室內使用型。請勿使用於業務用途、打掃以外的目的，以及在室外使用。
請詳閱此說明書並正確使用。
請詳閱後，妥善保存。

請詳閱「安全注意事項」→ (4~8頁)，
並正確使用。

HITACHI

Inspire the Next

目錄

使用前

各部位的名稱與組裝方法	2
安全注意事項	4
使用時的注意事項	9

使用方式

操作部與顯示部	9
運轉開關/充電中的指示燈/ 運轉中的指示燈	9
充電方法	11
操作方法	12
各附屬品的組合	13
清掃方法	14
電動吸頭	14
迷你電動毛刷吸頭	15
二合一細縫吸頭 ^{*1}	17
二合一微塵捕集毛刷	18
手持式吸頭	19
硬質毛刷 ^{*1}	19

清掃結束後

傾倒垃圾的方法	20
確認垃圾傾倒線的方法	20
傾倒集塵盒垃圾的方法	20
傾倒各濾網垃圾的方法	23
集塵盒的安裝方法	25
清掃後的整理	25
收納的方法	25
保養程序	26
本體・標準附屬品・附屬應用配件	26
可水洗的配件	26
各濾網的保養	27
電動吸頭的保養	30
迷你電動毛刷吸頭的保養	32

像這個時候

遇到問題時	34
更換電池與廢棄產品的方法	37
更換電池	37
廢棄產品	38
另售配件	39
規格	39

* 配件可能依型號而有所不同

*¹ 屬於日立聰明清潔工具組 (Smart Clean kit)

各部位的名稱與組裝方法

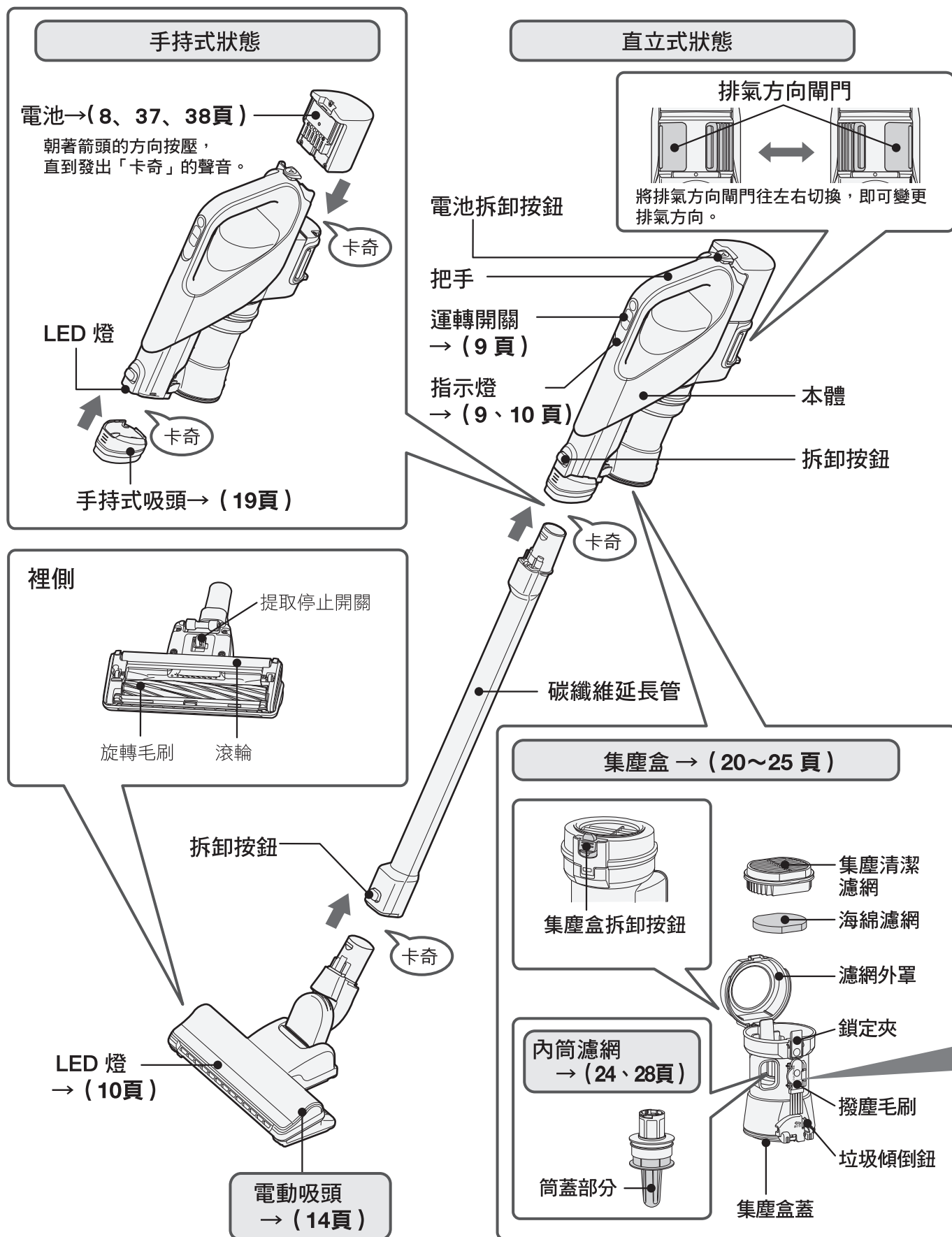

充電座 → (11 頁)

可以從二合一微塵捕集毛刷、迷你電動毛刷吸頭和硬質毛刷中選擇2個，安裝到機臂的凹入處及充電座基台的突起處。

二合一微塵捕集毛刷

迷你電動毛刷吸頭

硬質毛刷^{※1}

標準附屬品			
<p>電動吸頭 (1 個) → (14 頁)</p>	<p>碳纖維延長管 (1 個)</p>	<p>充電座</p>	
		<p>基台 (1 個) (PVC-02)</p>	<p>機臂 (1 個)</p>

附屬應用配件			
<p>撥塵毛刷 (1 個) (安裝於集塵盒背面)</p>	<p>迷你電動毛刷吸頭 (1 個) → (15、16 頁)</p>	<p>二合一細縫吸頭^{※1} (1 個) → (17 頁)</p>	
<p>二合一微塵捕集毛刷 (1 個) → (18 頁)</p>	<p>手持式吸頭 (1 個) → (19 頁)</p>	<p>硬質毛刷^{※1} (1 個) → (19 頁)</p>	<p>輕細集塵軟管 (1 個) → (13 頁)</p> <p>LED 燈</p>

※ 配件可能依型號而有所不同

※1 屬於日立聰明清潔工具組 (Smart Clean kit) (二合一細縫吸頭1個、硬質毛刷1個)

安全注意事項

請務必遵守

為預防使用人或其他人受到傷害，以及財產損失，請遵守以下說明之相關事項。另外，也請詳閱本文中的注意事項，正確使用。

■無視於標示內容而錯誤使用時可能產生的危害或損害程度、以下列的標示加以區分並說明之。

⚠ 危險 此一標示欄、為「假想可能發生死亡或身負重傷的迫切危險」的內容。

⚠ 警告 此一標示欄、為「假想可能發生死亡或受重傷等等」的內容。

⚠ 注意 此一標示欄、為「假想可能發生受傷或會讓物體受到損害」的內容。

圖形表示的例子



「警告或注意」事項。



絕對不可以做之「禁止」事項。



務必實行之「指示」事項。

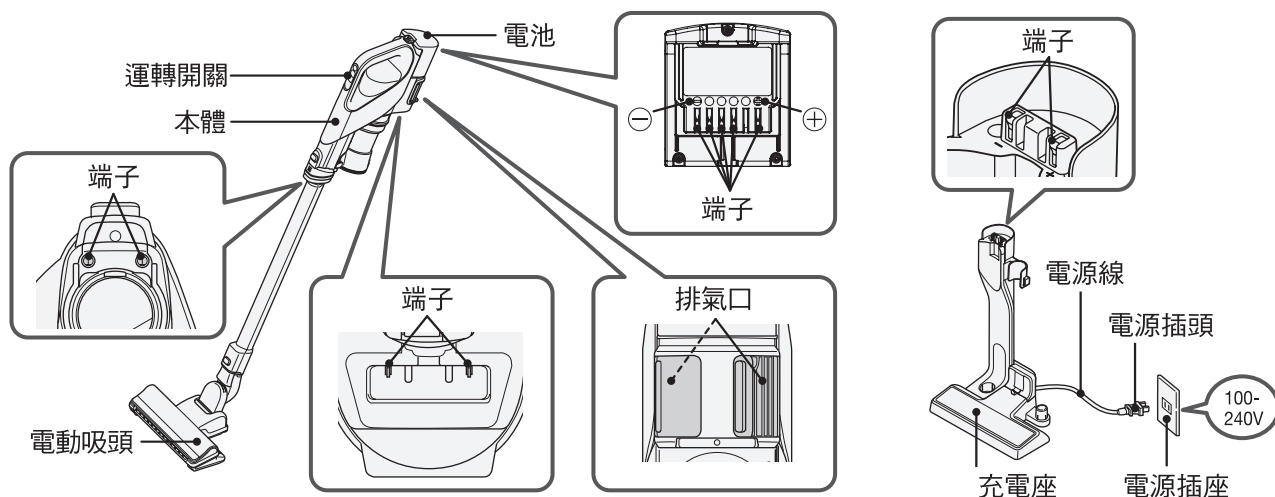

⚠ 危險



- 請勿分解、自行修理和改造
可能造成防造成漏液、發熱、起火、受傷。
維修時請洽詢日立授權維修服務廠商。
- 請勿讓本體、充電座附著水分和液體
可能造成電池破裂，或是產品起火、故障和觸電。
- 請勿用金屬絲與針等金屬物體連接本體和充電座的端子部
請勿與金屬製項鍊或髮夾一起搬運和保管。
可能造成故障和電池短路、漏液、發熱、破裂、起火。
- 請勿拋入火中或加熱
- 請勿在火焰或火爐等熱源附近、陽光直射下或炎熱天氣下的車內等場所充電、使用或留置。
可能造成電池漏液、發熱、破裂、冒煙、起火、本體變形或故障。

警告

發生異常狀況或故障時 請立刻停止使用



- 充完電後，按下運轉開關也不運轉
- 移動電源插頭和電源線時，斷斷續續通電
- 運轉中，常常無故停止運轉
- 運轉時，發出異常聲響
- 本體或充電座變形或異常灼熱
- 電源線損壞或異常灼熱
- 有燒焦「臭味」
- 其他異常現象

若發生以上情況，恐有出煙・起火・觸電的疑慮。

請立即按下本體的「關」按鈕，停止運轉，拔出充電座的電源插頭，然後聯絡日立授權維修服務廠商進行檢查與修理。

電源插座・電源插頭・電源線・充電座



- 單獨使用交流電 100-240 V 的插座
請勿使用延長線，也不要與其他電器產品共用插座

- 定期用乾布擦拭電源插頭上的灰塵等

- 電源插頭要密合插座

- 保養清理充電座時，請從插座拔出電源插頭

電源線損壞時，須由製造廠商或其服務處或具有相關資格的人員加以更換以避免危險。

- 若要為電池重新充電，僅能使用本吸塵器隨附的充電座



- 請勿損傷電源線

〔請勿破壞・加工・強力彎折・拉扯・扭轉・將重物放在上面或塞入等〕

- 請勿使用已損傷的電源線或電源插頭、以及鬆脫的電源插座

- 請勿讓電源線捲入電動吸頭、迷你電動毛刷吸頭的旋轉毛刷內

- 請勿用沾濕的手拔取或插入電源插頭

- 請切勿接觸充電座和本體端子

- 請勿用於除了組合附屬充電座與本體以外的充電用途

- 除了附屬充電座之外，請勿用其他充電電池或非充電電池進行充電

有可能會成為火災或觸電的原因。

電動吸頭・迷你電動毛刷吸頭（吸入口）



- 請勿碰觸電動吸頭的旋轉毛刷或提取停止開關
會造成受傷的原因。請留意勿讓小孩碰觸。

- 提起電動吸頭或迷你電動毛刷吸頭時，請勿將其放置在身體部位上（例如腳上）

有可能造成受傷。

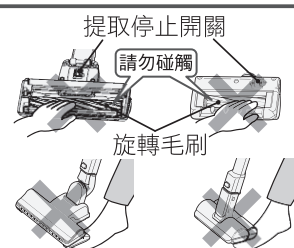

其他



- 請勿在引火性物品、可燃物、著火性物品（煤油、石油、化學稀釋劑、汽油、化學調色劑、可燃性氣體（噴霧）、煙蒂等）附近使用，或使其吸入這些物質

- 請勿吸取前端尖銳的東西（例：圖釘、針、髮夾、牙籤等）

- 請勿吸取地毯洗劑等泡沫狀的東西

- 請勿在室外使用吸塵器。

- 嚴禁吸水、用水洗或在浴室使用（可水洗配件除外）

- 請勿在潮濕的場所充電或保管吸塵器
會造成爆炸・火災・觸電・受傷的原因。

- 勿將本體倚靠在牆壁等處

否則可能會因倒落，而導致本體破損、地板刮傷和人員受傷。



安全注意事項 (續)

⚠ 注意

電源插座・電源插頭・電源線



- 必須手握前端電源插頭部再拔取、而不是拉電源線部分
如果拉電源線拔取，會因電源線損傷或短路而造成觸電或起火的原因。
- 請勿將電源線捲在充電座的情況下使用
可能造成電源線損壞而觸電、起火。
- 長時間不使用吸塵器時，請從電源插座拔出電源插頭
可能因絕緣功能退化而導致觸電、漏電或火災。

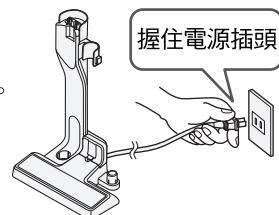

電動吸頭・迷你電動毛刷吸頭 (吸入口)・輕細集塵軟管・碳纖維延長管



- 請勿遮住吸入口長時間運轉
因本體過熱，可能會造成電動吸頭、迷你電動毛刷吸頭變形、起火的原因
- 清理保養時，從本體拆卸電動吸頭、迷你電動毛刷吸頭
可能造成受傷。
- 不要安裝於其他產品上使用
因過熱，可能會造成電動吸頭、迷你電動毛刷吸頭變形、起火的原因
- 請勿以輕細集塵軟管或碳纖維延長管的前端進行清潔，或是將針等物插入本體、輕細集塵軟管或碳纖維延長管的連接處
否則可能會短路，而導致觸電、起火、故障或刮傷地板面。
- 請勿使碳纖維延長管接觸到有觸電之虞的電氣零件等物 (充電位置)
使用的塑膠材料中含有碳纖維，具備導電性，因此會造成觸電。
- 請勿在電動吸頭、迷你電動毛刷吸頭朝向前方的狀態下使其左右移動
這樣可能會刮傷地板或布面。
- 請勿在伸入棉被中的情況下持續運轉
否則可能會因過熱而導致變形、起火。

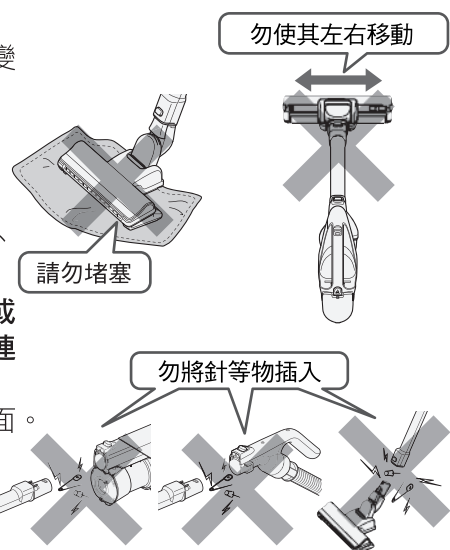

排氣口



- 請勿堵塞排氣口
可能因過熱而造成本體變形或起火。
- 請勿長時間接觸由排氣口吹出的風
可能會造成低溫性灼傷。

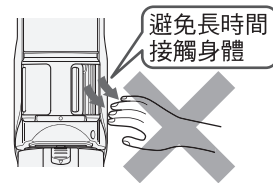

其他



- 搬運本體時，請勿手持集塵盒
可能因本體掉落而受傷、或傷及地板。
 - 請勿接近火源
因變形而短路時，恐造成觸電或起火。
未妥善安裝有可能因為排氣，致使火勢變大而釀成火災。
 - 清理保養時，先停止運轉
有可能造成受傷。
 - 請勿在安裝於充電座的狀態下進行搬運
本體可能會倒落，造成人員受傷或刮傷地板面。
 - 請勿在未使用手持式吸頭的情況下，用本體前端進行清掃
否則可能會短路，而導致觸電、起火、故障或刮傷地板面。
 - 請勿將充電座放在會產生露水凝結或潮濕的場所
可能會使地板變色。
 - 請勿使本體、電動吸頭、碳纖維延長管、充電座或附屬應用配件從高處掉落
否則可能會導致人員受傷、刮傷地板，或是破損。
 - 請勿直視 LED 燈
否則可能會導致眼睛疼痛。
- 應妥善照管年幼兒童，避免其視本產品為玩具而造成不必要風險。
- 本產品不適用於身體、感官或精神能力不足、或缺乏經驗及知識的人員（包括小孩）使用，除非他們受到負有其安全責任的人員照管或關於使用本產品的指導。
- 小孩必須年滿 8 歲以上才能使用充電座。給予小孩充份的指導，讓小孩能以安全的方式使用充電座，並向其說明本產品並非供作玩耍的玩具。
- 指導小孩不要試圖對不可充電的電池進行充電，否則可能會使電池損壞與電池液噴出。
- 定期檢查充電座有無損壞，尤其是電源線、電源插頭和外殼。如果充電座受損，必須由專業人員修理後才能使用。



安全注意事項 (續)

關於電池 (鋰離子電池)

危險



- 請勿將電池插入除本機以外的其他機器
請勿對電池進行分解、改造、焊接或單獨充電
- 請勿接觸金屬端子部，也不要使用金屬絲與針等金屬配件進行短路
- 請勿連同金屬一起搬運和保管〔項鍊、髮夾、硬幣、鑰匙等〕
- 請勿用釘子刺穿、用錘子敲打、用腳踩踏、強烈撞擊或投扔電池
- 請勿接近火源
- 請勿置於高溫的場所，例如火源或暖爐旁邊、受到日光直射的地方，或是高溫的汽車內等處
- 請勿使用本機專用電池以外的電池
- 請勿將電池放入微波爐或烤箱
- 請勿沾水 (液體)、淋水 (液體)
可能造成漏液、發熱、破裂、出煙、起火、觸電、受傷。



- 電池內的液體接觸眼睛時，切勿揉眼，立即用清水等乾淨的水沖洗乾淨後就醫
可能導致視力受損

警告



- 當電池漏液或發出異味、變色、變形或因跌落等原因導致受損或者發現某些異常時，請勿使用
可能導致發熱、破裂、出煙、起火。如有液體沾在底部，有可能導致損壞。
- 請勿將電池放置在嬰幼兒觸手可及之處
可能造成觸電、受傷。
- 如果電池的液體滲出，請勿直接以手觸摸
否則可能會導致皮膚起疹子。
- 請勿以潮濕的手觸碰電池
否則可能會導致發熱、起火或觸電。
- 請勿在取出電池的狀態下，將本體安置在充電座上
否則可能會導致故障或觸電。



- 電池內的液體接觸皮膚或衣物時，立即用清水等乾淨的水沖淨後就醫
可能導致皮膚紅腫。

注意



- 請在室溫為5~35°C的場所充電
否則可能導致無法充電，或充電時間變長。還可能導致電池老化。
- 即便在指定充電時間很久之後未完成充電，也請拔出電源插頭
- 在充電和運轉期間，請勿長時間接觸電池
否則可能會導致低溫燙傷。
- 請在濕氣或灰塵較少的地方使用和保存
否則可能會導致發熱、破裂、冒煙或起火。

使用時的注意事項

為避免故障，請遵守下列規定。
並請您仔細閱讀本文中的

備註

- 請勿強力撞擊本體、電動吸頭、碳纖維延長管、充電座或附屬應用配件
恐造成變形・破損的原因。
- 請不要吸取下列物品
會造成異臭或故障的原因。
 - ・水或液體・潮濕物品・乾燥除濕劑
 - ・大量的砂或粉塵・長線・玻璃
- 請勿乘騎本體、電動吸頭、充電座
會造成故障的原因。
- 水洗後的零件(配件)，請讓其自然風乾
會造成異臭或故障的原因。
- 請勿在運轉中，或是本體安置在充電座上的情況下取出電池
否則可能會導致故障。

安全注意事項

使用時的
注意事項

操作部與顯示部

運轉開關

運轉

按下 **強** 或 **標準** 按鈕。

強 仔細清理地毯

標準 一般清掃時

本體、電動吸頭或輕細集塵軟管的 LED 燈亮起。

→(2、3頁)

清理濾網

強

標準

關

運轉開關

停止運轉

按下 **關** 按鈕。

想要將旋轉毛刷停下時

在運轉中按住 **強** 按鈕（5秒以上），即可停下旋轉毛刷。如果要回復原本的運作，請再次按住 **強** 按鈕（5秒以上）。

※再度運轉時，會以結束前的狀態開始運轉。

※旋轉毛刷停下，本體、電動吸頭或輕細集塵軟管的 LED 燈也會熄滅。

操作部與顯示部

充電中的指示燈

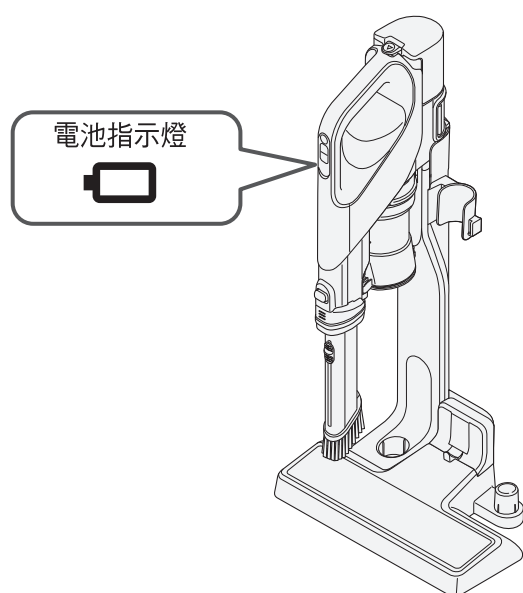

電池指示燈	充電狀態
亮燈	充電中。 依照環境溫度、使用時間等使用條件的不同，如果電池溫度過高，就會自動待機到適合充電的溫度，因此充電時間可能會延長。
熄燈	充電完成（充滿電） 完成充電後熄燈。

- ※ 如果電池指示燈快速閃爍（1秒閃爍4次），表示充電座或電池出現異常。→(37頁)
- ※ 如果在電池指示燈熄滅的狀態下，將本體從充電座上取下，然後再放回充電座上，電池指示燈會亮起，但這並不是異常現象。
- ※ 如果在充電過程中取出電池，稍過片刻之後電池指示燈就會快速閃爍（1秒閃爍4次）。這時請將本體從充電座上取下，把電池確實裝好，然後再放置到充電座上。

操作部與顯示部 (續)

警告

- 請勿接觸充電座和本體端子
可能造成觸電、受傷。
- 請勿在取出電池的狀態下，將本體安置在充電座上。
否則可能會導致故障或觸電。

備註 本體安置在充電座上時，請勿取出電池。

運轉中的指示燈

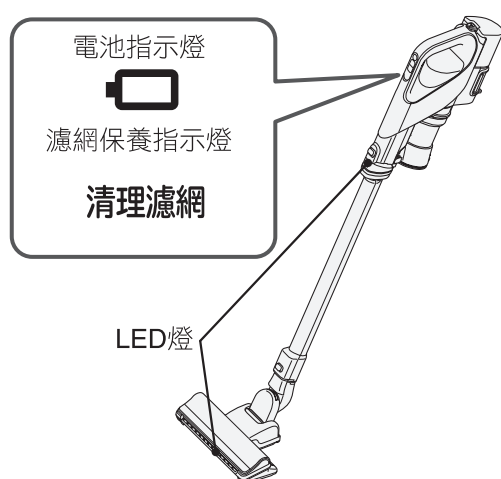

指示燈的標示		運轉狀態
電池指示燈	熄滅	運轉中。 剩餘電量充足。
	閃爍 (1秒閃爍約2次)	剩餘電量不足。 請充電。
清理濾網	閃爍 (1秒閃爍約2次)	清理濾網→(23、24頁)的通知 (基準)。

※如果電池指示燈快速閃爍(1秒閃爍約4次)，表示電池出現異常。
→(37頁)

※如果濾網保養指示燈閃爍，為了防止電動吸頭或迷你電動毛刷吸頭過熱，旋轉毛刷、本體和電動吸頭的LED燈可能會自動停止。
→(34頁)

運轉中或運轉停止，本體的「濾網保養指示燈」出現閃爍時

- 請倒掉垃圾，清除集塵盒和各濾網中的垃圾。→(2、20~24頁)
- 假使清除各濾網的塵垢後，運轉中本體的「濾網保養指示燈」仍然持續閃爍，請用水清洗各濾網。
→(27~29頁)
- 電動吸頭或迷你電動毛刷吸頭的旋轉毛刷上，可能夾住了異物。請清除異物。→(30~33頁)

充電方法

購買時電池未充滿電。使用前請充電。（充電時間約為 3.5 小時）

1 將充電座的電源插頭插入電源插座

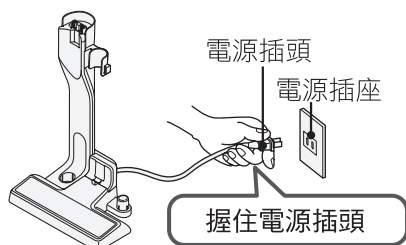

⚠ 注意

必須手握前端電源插頭部再拔取、而不是拉電源線部分

如果拉電源線拔取，會因電源線損傷或短路而造成觸電或起火的原因。

2 將本體安裝於充電座

備註 如碳纖維延長管安裝於本體時，無法安置在充電座上，因此請將碳纖維延長管取下。將本體安置在充電座上時，請將集塵盒安裝到本體上。

- 請縮回二合一細縫吸頭。→（17 頁）
- 將充電座突起處插入本體安裝溝槽內。
- 將本體安裝於充電座後，電池指示燈亮紅燈。→（10 頁）
- 完成充電後，電池指示燈熄滅。

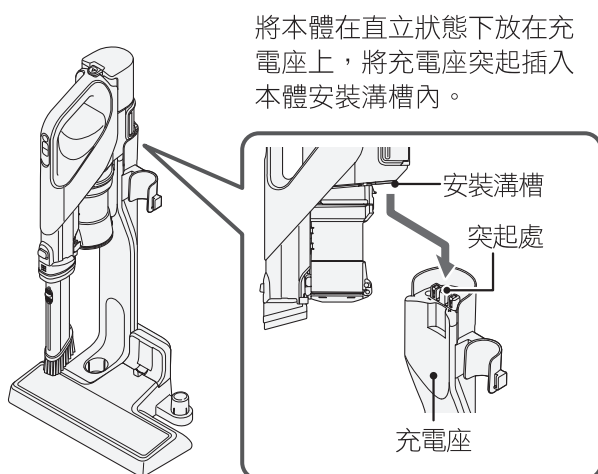

電池指示燈	充電狀態
亮燈	充電中。 充電時間約 3.5 小時，但如果因為環境溫度和使用時間等使用條件，導致電池溫度升高，就會自動進入待命狀態，直到溫度下降到適合充電的溫度，因此充電時間會變長。
熄燈	充電完成（充滿電） 完成充電後熄燈。

- 長時間不使用時，請從插座拔出電源插頭。
- 在電源插頭插入插座的情況下，若本體長時間（一個月以上）放置於充電座上時，可能出現剩餘電量減少的狀態。使用前，將本體提起，然後重新放置於充電座上。此外，當剩餘電量減少時，可能會定期進行自動充電。（充電中，指示燈會亮紅燈）
- 在電池指示燈熄滅（充電完成）的狀態下，從充電座卸除本體後，重新放在充電座後指示燈會亮燈（充電中），此非異常。
- 充電中，本體或充電座會變熱，但並非異常。
- 充電中，即便按下運轉開關，也不運轉本體。

備註

- 如果電池指示燈沒有亮起，或是立即熄滅，請將本體提起，然後重新安置到充電座上。
- 初次使用或長時間未使用時，可能會出現運轉時間縮短、充電時間延長的現象。
- 若在收音機旁充電，有可能會發出雜訊，而使收聽效果不佳。
請插入充電座，再遠離收音機的插座後，以2m以上距離進行充電。

充電方法 (續)

為了延長電池壽命

- 無論運轉了多長時間，清掃結束後請充電。
- 超過一個月不使用時，請充滿電後予以保管，並每年充電1次。
(在電量完全耗盡的狀態下保管，會導致電池性能及壽命降低)
- 清掃中因電量耗盡而停止運轉時，按下運轉開關還可再運轉片刻，但是請避免反覆進行此操作。否則會縮短電池壽命。
- 請在室溫5°C~35°C的場所充電。室溫過低或有陽光直射的高溫場所無法正確充電。(否則有可能導致運轉時間縮短、充電時間延長)。

操作方法

1 從充電座卸除本體

手持把手後，朝上舉高本體。

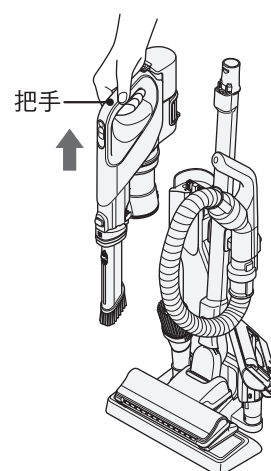

2 安裝要使用的附屬品→(13 頁)

按下拆卸按鈕，順著箭頭方向拉出，即可拆下不使用的附屬品。

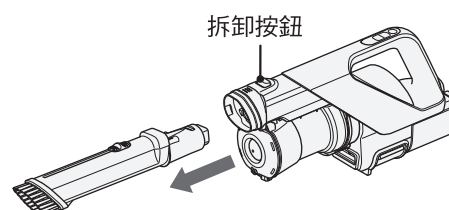

3 運轉時按下 **強** 或 **標準**。

⚠ 注意

恐有受傷或損傷地板之虞

請勿將本體在地板上用力按壓或撞擊。
這樣可能有本體變形，或是集塵盒掉落的危險。

備註

請勿在運轉中將電池從本體上拆下。
否則可能會導致故障。

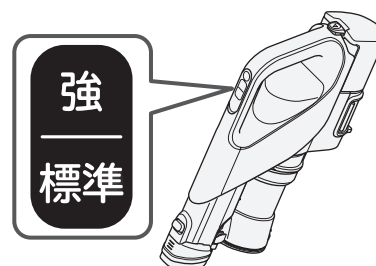

4 停止按下 **關**

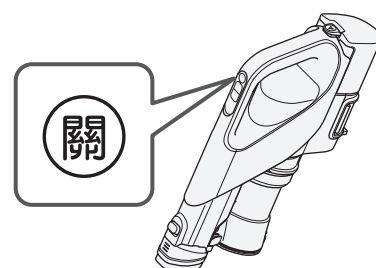

各附屬品的組合

附屬品可以安裝在本體、碳纖維延長管或輕細集塵軟管上。
※配件可能依型號而有所不同

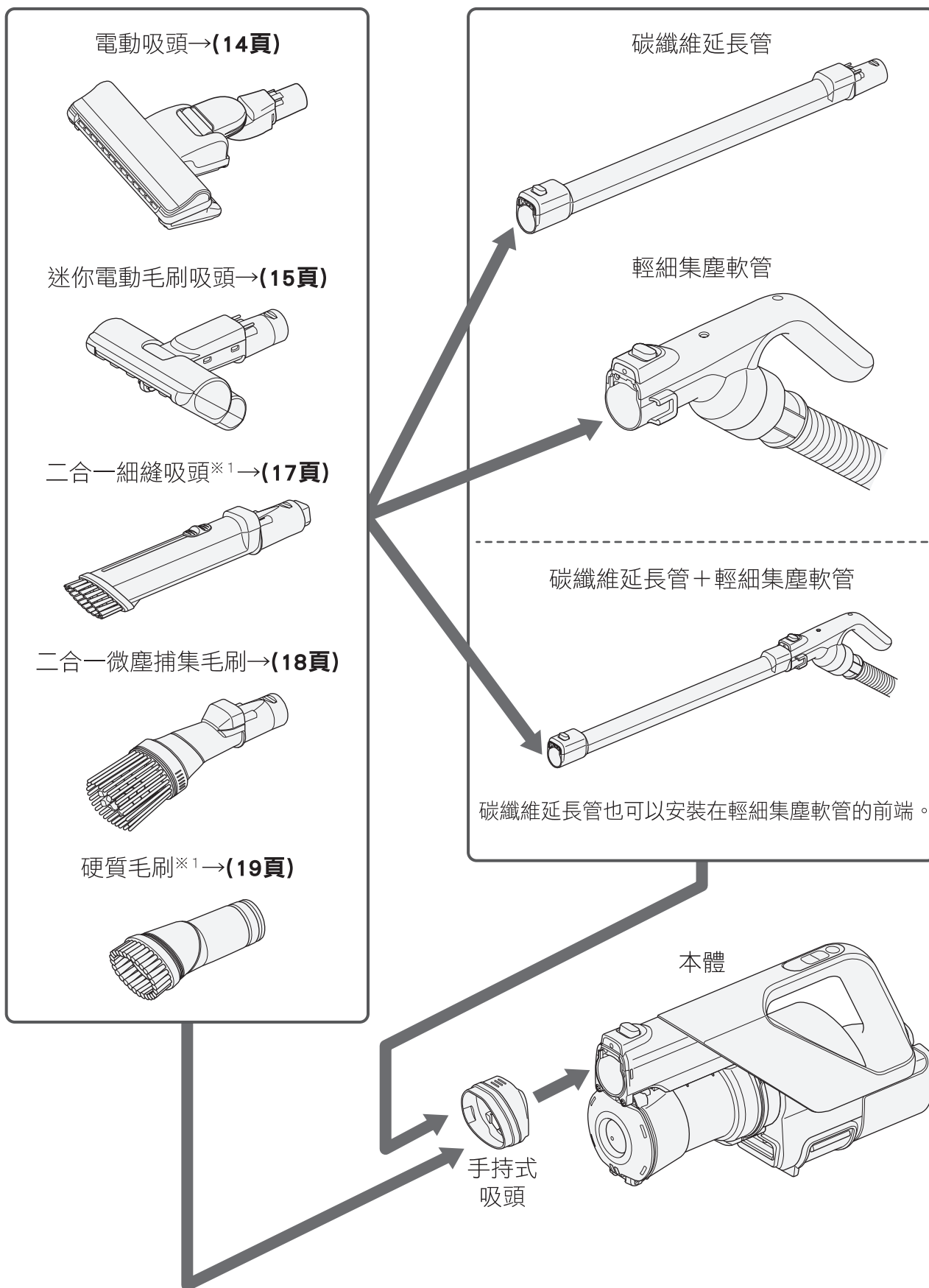

操作方法

各附屬品的組合

*1 屬於日立聰明清潔工具組 (Smart Clean kit) (二合一細縫吸頭1個、硬質毛刷1個)

清掃方法

電動吸頭

■貼合地面的用法

前後移動電動吸頭，並貼合地面的操作方式，更能輕鬆地進行掃除。

地毯

前後移動電動吸頭。拉回時可以徹底清除污垢。
初次清掃地毯時，可以吸取很多的地毯邊毛。

榻榻米・地板

沿著縫線移動、可以避免傷到榻榻米。沿著木頭的組合線移動、可以避免刮到地板。

●清掃新的榻榻米時，榻榻米表面有可能會產生摩擦的痕跡。

●將電動吸頭拉取至前方時，地板上若仍殘留灰塵，請再次提取電動吸頭進行吸取。

⚠ 警告

有受傷之虞

提起電動吸頭時，請勿將電動吸頭放在身體的某部位（腳等）上恐被捲入旋轉毛刷內。

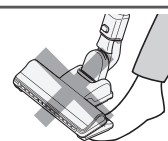

⚠ 注意

有可能會損傷地板

運轉中，請不要將電動吸頭一直停留在同一個位置上。
請勿將電動吸頭強壓於地板上。

●尤其是使用檜木或彈性地板※等容易刮傷的材質時，有可能會刮傷地板。

※所謂的彈性地板，是指表面有使用氯乙烯等有彈性的建材地板。

●使用時，如果在門檻處用力按下電動吸頭，會導致車輪等磨損，並損傷地板。

●車輪若纏有垃圾，將會無法轉動，造成耗損或刮傷地板的原因。

請定期進行清潔保養（每月1次）。→（30、31頁）

●「刷毛、滾輪、旋轉毛刷和滾筒」可能會由於長時間使用等原因而磨損。使用磨損的電動吸頭，可能會損傷地板。您無法自行更換「刷毛和滾輪」，因此建議您聯絡購買的商店或客服中心，在攜帶吸塵器到場維修時，同時更換「刷毛、滾輪、旋轉毛刷和滾筒」。→（40頁）

「旋轉毛刷和滾筒」可以購買單獨販售的零件並進行更換。

→（39頁）

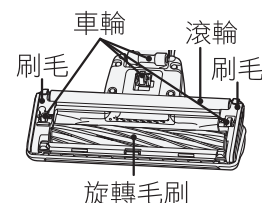
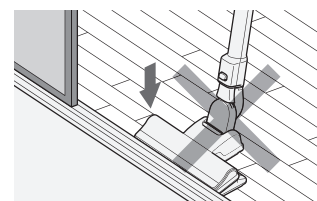

備註

●在某些種類的地板上，操作時的阻力可能會變大。這時請切換為「標準」運轉。

●如果吸力減弱，表示電動吸頭的吸入口可能殘留灰塵。這時請為各濾網進行保養（用水清洗）。

→（27~29頁）

■電動吸頭提取停止開關

一旦將電動吸頭從地板上拉提起，為安全起見，提取停止開關會作動，旋轉毛刷的回旋將會停止。

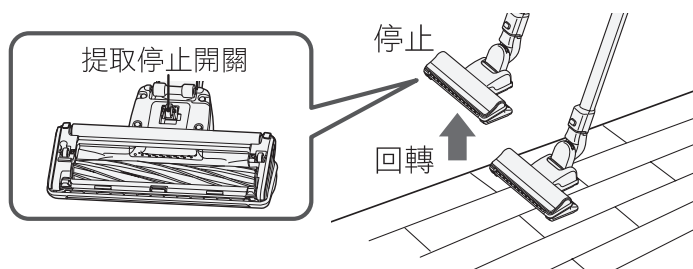

提取停止開關部的清潔保養 →（30頁）

⚠ 警告

有受傷之虞

請勿碰觸電動吸頭的旋轉毛刷或提取停止開關

旋轉毛刷有可能會突然回轉。請留意勿讓小孩碰觸。

■多動向構造

轉動把手，就能靈活改變電動吸頭的方向，連縫隙等狹窄的地方都能順暢清掃。

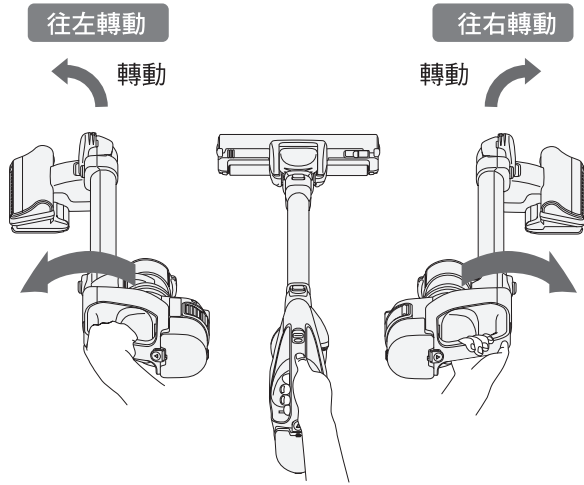

⚠ 注意

有可能會損傷地板

「刷毛、滾輪、旋轉毛刷和滾筒」可能會由於長時間使用等原因而磨損。使用磨損的電動吸頭，可能會損傷地板。您無法自行更換「刷毛和滾輪」，因此建議您聯絡購買的商店或客服中心，在攜帶吸塵器到場維修時，同時更換「刷毛、滾輪、旋轉毛刷和滾筒」。→ (40頁)「旋轉毛刷和滾輪」可以購買單獨販售的零件並進行更換。→ (39頁)

清掃方法

迷你電動毛刷吸頭

迷你電動毛刷吸頭體積小巧，可以用於沙發、汽車座椅或棉被。



⚠ 警告

恐有受傷之虞

- 提取電動吸頭時，請勿將電動吸頭放在腳上或身體的其他部位。否則可能有被旋轉毛刷捲入的危險。
- 請勿接觸到迷你電動毛刷吸頭的旋轉毛刷或提取停止開關。旋轉毛刷可能會旋轉。尤其是兒童，請特別注意。

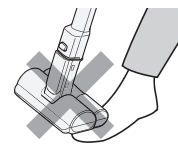

■迷你電動毛刷吸頭的提取停止開關

一旦將迷你電動毛刷吸頭提起，為安全起見，提取停止開關會作動，旋轉毛刷的旋轉將會停止。

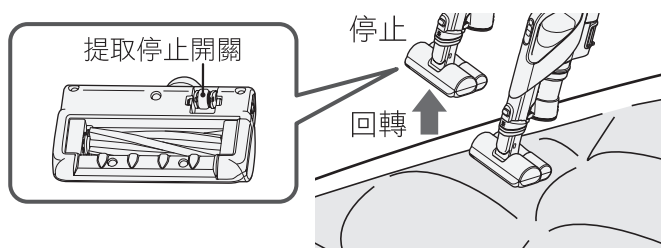

提取停止開關部的清潔保養 → (32頁)

清掃方法（續）

⚠ 注意

恐有刮傷之虞

- 請使用於棉被、椅墊、床單、枕頭、座墊和布製沙發等處。
- 請勿使用於木製家具或地板，以及拋光的表面等容易刮傷的位置。
- 請勿按壓在皮革等特別容易刮傷的位置。
- 在運轉期間，請勿將迷你電動毛刷吸頭停留在某一個位置。
- 如果滾輪上有垃圾纏繞，滾輪就會無法旋轉，導致磨損和擦傷。
請定期進行保養（大約每個月 1 次）。→(32、33 頁)
- 由於長時間使用等原因，可能導致滾輪、旋轉毛刷磨損。在滾輪或旋轉毛刷受到磨損的情況下繼續使用，可能會刮傷布面。

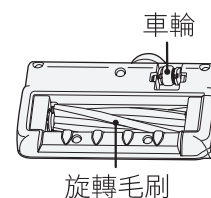

備註

- 請先將布面拉平，然後在避免用力按壓的情況下進行清掃。
如果在表面不平坦的狀態下進行清掃，可能會將布捲入，而刮傷布面。
- 清掃到某些位置時，操作時的阻力可能會變大。
這時請切換為「標準」運轉。
- 如果吸力減弱，表示迷你電動毛刷吸頭的吸入口可能殘留灰塵。
這時請為各濾網進行保養（用水清洗）。→(27~29 頁)
- 請勿用水清洗吸口。（只有旋轉毛刷可以水洗）
- 請勿放置於熱天的汽車內等高溫場所。

二合一細縫吸頭※1

使用前端毛刷，即可迅速地清掃乾淨。
只要一鍵操作即可切換為細縫吸口，清掃書架和縫隙時非常方便。

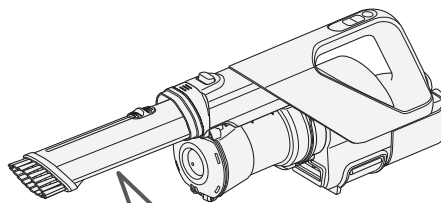
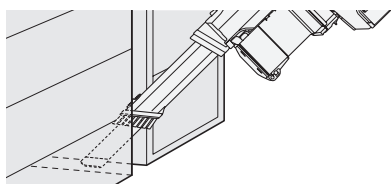
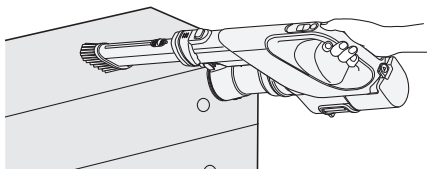

可以變更為方便使用的長度。
細縫吸口的長度可以2段調整。

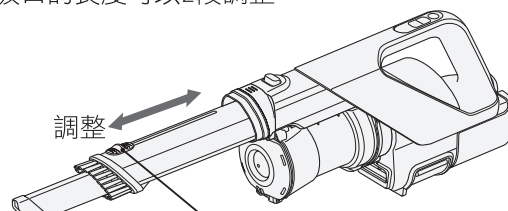

調整
一邊按住長度調整按鈕一邊調整

清掃方法

警告

恐有受傷之虞

- 在運轉中，請勿按下長度調整按鈕。細縫吸口可能會突然縮回。
- 請勿用力按壓在地板或牆壁上。細縫吸口可能會突然縮回。
- 將細縫吸口縮回時，請勿握住滑動溝槽。否則手可能會被夾住。

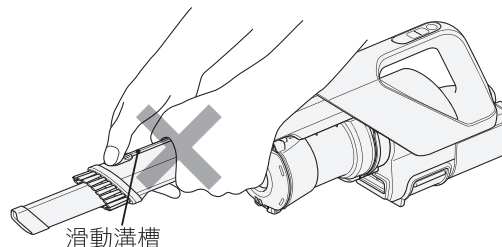
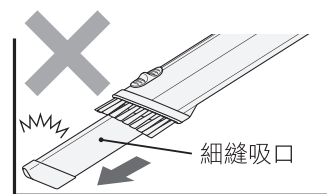

注意

恐有刮傷之虞

請勿按壓在鋼琴等特別容易刮傷的位置。

備註

- 強加施力，有可能會造成破損。
 - 變更長度時，請按長度調節鈕的同時進行伸縮。
 - 請勿使二合一細縫吸頭從高處落下。
 - 吸口前端可能會在地板上留下痕跡，因此請勿強力按壓。如果吸口前端留下痕跡，請避免在該處使用，並以柔軟的布等物擦拭。
- 二合一細縫吸頭可以水洗。水洗之後，請等到它完全自然晾乾之後再行使用。
 - 如果在潮濕的情況下使用，會導致故障。
- 如果吸口的前端和內側、滑動部分的溝槽塞滿棉絮灰塵，請清除灰塵。

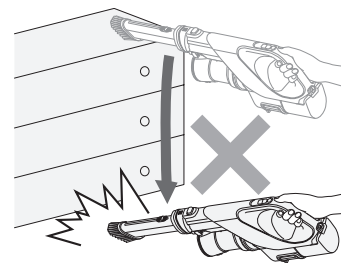

※1 屬於日立聰明清潔工具組（Smart Clean kit）

清掃方法（續）

二合一微塵捕集毛刷

如掃帚一樣的毛刷和細管組合而成，清掃窗框的溝槽等處時非常方便，還可以配合清掃的位置，改變角度。



警告

恐有受傷之虞

改變角度時，請勿握住旋轉部分。
否則手可能會被夾住。

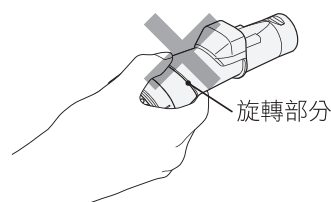

注意

恐有刮傷之虞

請勿按壓在鋼琴等特別容易刮傷的位置。

備註

- 如果施加過大的力量，可能有破損的危險。
 - 請勿使二合一微塵捕集毛刷掉落，或是在 A 箭頭的方向上施加過大的力量。
 - 如果把管子用力按壓在地板上，可能有破損、龜裂的危險。
 - 改變角度時，請握住凹凸部分予以旋轉。
- 管子可能會在地板上留下痕跡，因此請勿強力按壓。如果管子留下痕跡，請避免在該處使用，並以柔軟的布等物擦拭。
- 二合一微塵捕集毛刷可以水洗。
水洗之後，請等到它完全自然晾乾之後再行使用。如果在潮濕的情況下使用，會導致故障。
- 如果管子的前端和內側塞滿棉絮灰塵，會導致吸力降低，請使用鑷子清除灰塵。

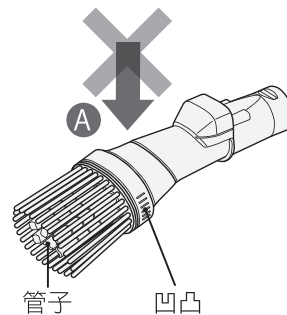

將毛刷部分從基台部分上拆下時（毛刷部分的安裝方式）

1 握住毛刷部分的側面，將毛刷部分的溝槽對準基台部分的突起位置

2 向內壓入，直到確實密合

3 將毛刷部分旋轉到圖中的狀態為止

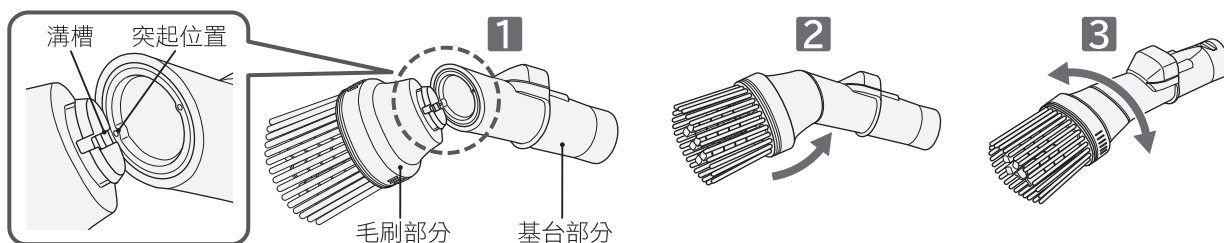

手持式吸頭

請安裝在本體上使用。

本體上裝著手持式吸頭時，可以安裝各種附屬品。

安裝方法

- 1 將手持式吸頭一側的突起對準本體的溝槽
- 2 朝著箭頭的方向壓入

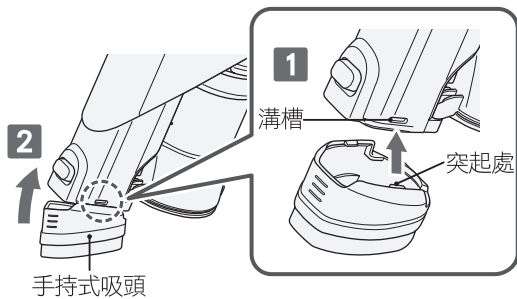

拆卸方法

按住手持式吸頭的凹凸部分，同時朝著箭頭方向拉出

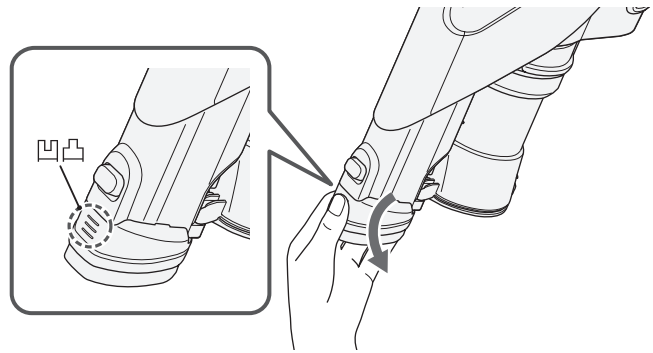

清掃方法

⚠ 注意

恐有觸電、起火、故障或刮傷之虞

請勿在不使用手持式吸頭的情況下，以本體的前端進行清掃。

備註

- 如果施加過大的力量，可能有破損的危險。
如果把手持式吸頭用力按壓在地板上，可能有破損、龜裂的危險。
- 手持式吸頭前端可能會在地板上留下痕跡，因此請勿強力按壓。
如果手持式吸頭前端留下痕跡，請避免在該處使用，並以柔軟的布等物擦拭。
- 手持式吸頭可以水洗。水洗之後，請等到它完全自然晾乾之後再行使用。
如果在潮濕的情況下使用，會導致故障。

硬質毛刷※1

用於清掃必須十分注意清潔的玄關或汽車地毯時，可使用硬質毛刷。
角度可以配合清掃的位置而改變。



⚠ 警告

恐有觸電、起火、故障或刮傷之虞

改變角度時，請勿握住旋轉部分。
這樣手可能會被夾住。

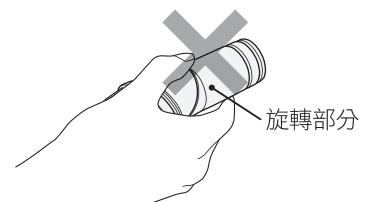

⚠ 注意

恐有刮傷之虞

請勿按壓在鋼琴等特別容易刮傷的位置。

※1 屬於日立聰明清潔工具組（Smart Clean kit）

傾倒垃圾的方法

雖然免紙袋集塵方式的吸塵器擁有「不需集塵紙袋」的優點，但是為了保有強大的吸力來除塵，建議您將細碎的垃圾清除及進行濾網的清潔保養。

- 集塵盒的垃圾請於超越「垃圾傾倒線」（基準）前倒掉。一旦超越「垃圾傾倒線」，垃圾可能難以倒掉。
- 由於垃圾種類和堆積方式的不同，垃圾可能不會旋轉，這並非異常狀況。

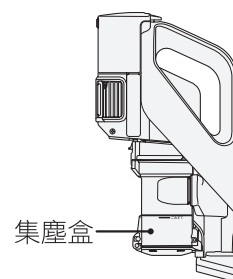

備註 清除垃圾時，細小的灰塵有可能飛散。因此請注意在室外等通風良好的地方清除垃圾，或是戴上口罩等，以避免吸入灰塵。

確認垃圾傾倒線的方法

確認集塵盒內的垃圾是否超越「垃圾傾倒線」？

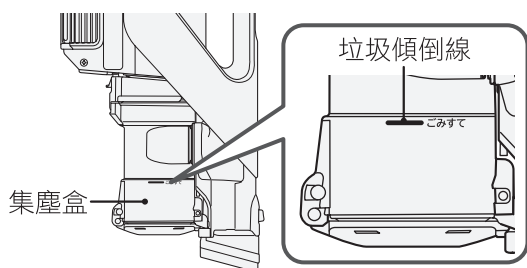

- 傾倒集塵盒內的垃圾時，請一併清除「集塵盒」和「集塵清潔濾網」上的垃圾。→（20~23 頁）
- 無法將纏繞在內筒濾網內的垃圾取出時，請拆除內筒濾網後，再進行清潔保養。→（24 頁）

傾倒集塵盒垃圾的方法（安裝於本體時）

1

1 將本體傾斜，集塵盒朝向垃圾桶

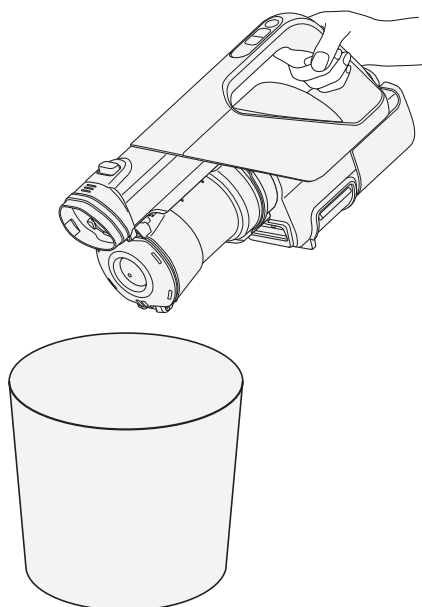

2 按下垃圾傾倒鈕

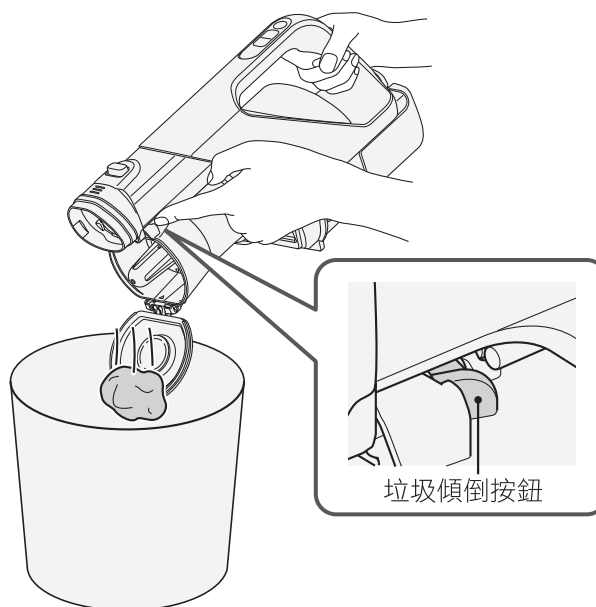

傾倒集塵盒垃圾的方法（續）

2 清除附著住的垃圾

使用柔軟的布等物，擦去垃圾和灰塵

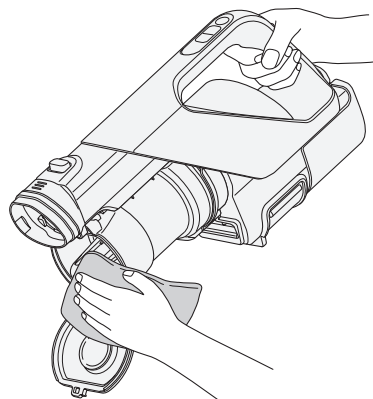

⚠ 注意

有受傷之虞

當不慎吸入玻璃的碎片及大頭針等銳利的東西時，請在不讓手直接觸碰的情況下，將其傾倒。

3 關閉集塵盒蓋

直到聽見「卡奇」聲為止才算閉合

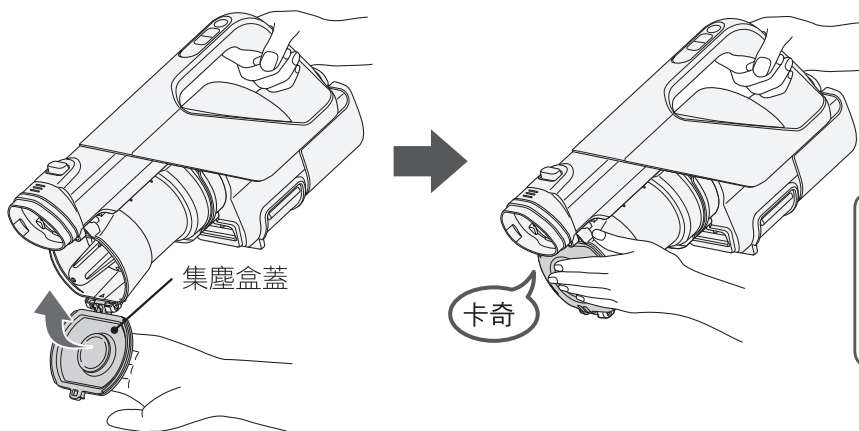

備註

為了能夠以強大的吸力進行清掃，請經常保養濾網。
→(23、24、27~29 頁)

當塵垢累積時

傾倒集塵盒垃圾的方法（拆下時）

1 握住集塵盒，拉出集塵盒拆卸按鈕

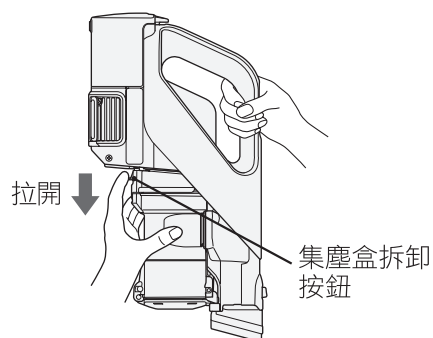

2 再朝箭頭方向拉出集塵盒

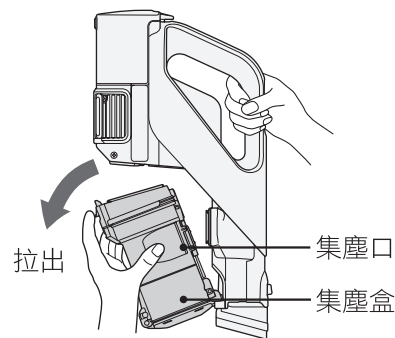

備註

- 本體平臥的狀態下，請勿將集塵盒取出。
垃圾有可能會從集塵口溢洩出來。
- 本體內垃圾溢洩時，請清除垃圾後，再依原順序將集塵盒安裝回去。
- 手持或放置集塵盒時，請勿將集塵口朝下。
垃圾有可能會溢洩出來。

當塵垢累積時 (續)

3 打開集塵盒的蓋子，傾倒垃圾

將集塵盒蓋朝下，再按下垃圾傾倒按鈕。

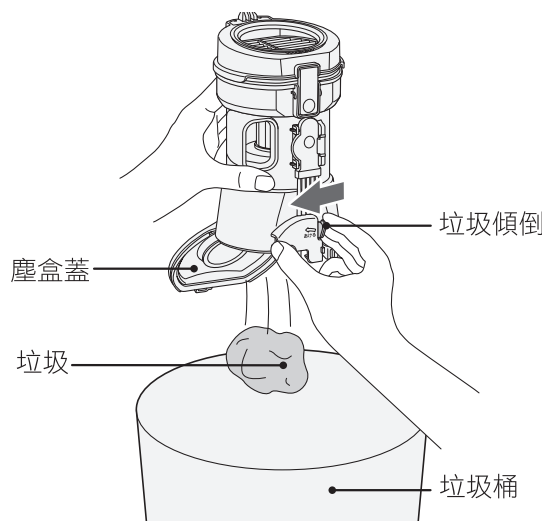

備註

由於垃圾種類和堆積方式的不同，垃圾可能難以倒出。請用拍打集塵盒側面等方式予以震動。

4 清除附著住的垃圾

1 安裝於集塵盒背面的撥塵毛刷拆下來

2 用撥塵毛刷，清除垃圾或灰塵

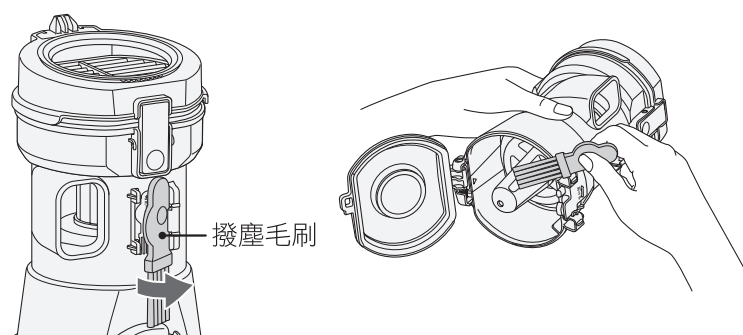

⚠ 注意

有受傷之虞

當不慎吸入玻璃的碎片及大頭針等銳利的東西時，請在不讓手直接觸碰的情況下，將其傾倒。

5 關閉集塵盒蓋

直到聽見「卡奇」聲為止才算閉合

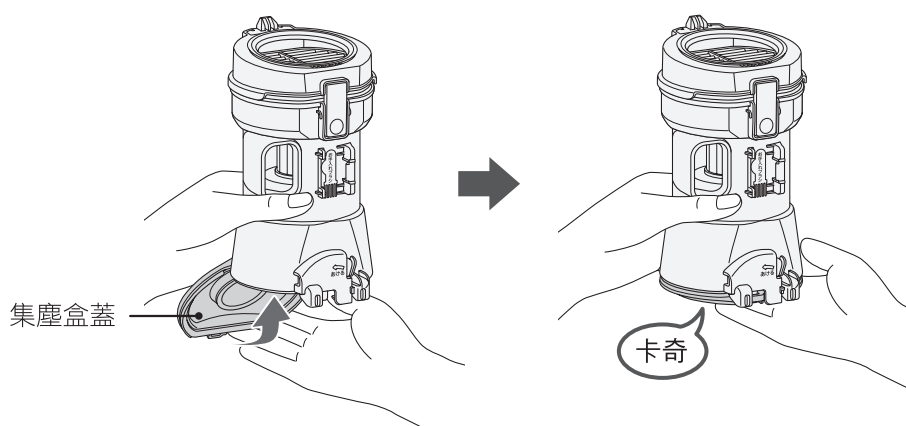

傾倒各濾網垃圾的方法

清潔濾網

1 拆下濾網外罩

1 放置集塵盒

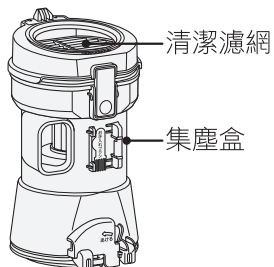

2 將內筒蓋朝箭頭方向拆下。

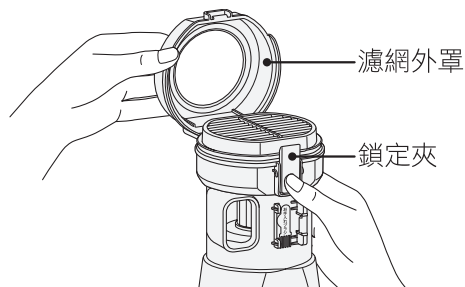

2 清除集塵清潔濾網的垃圾

1 拆下集塵清潔濾網

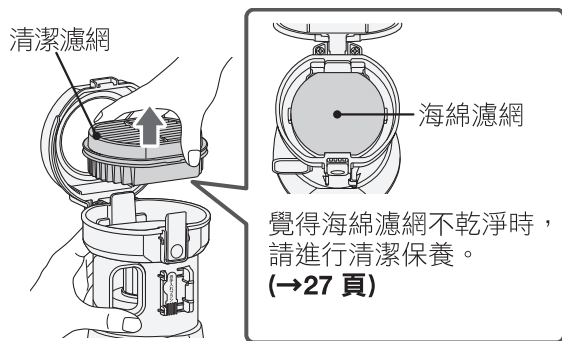

2 用撥塵毛刷清除附著的垃圾

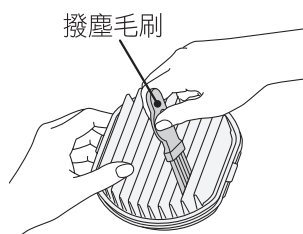

備註

清除垃圾時，請不要將清潔濾網放在地板上敲打。有可能會造成破損。

覺得不乾淨或吸力弱時，請進行清潔保養（水洗）。→ (27 頁)

3 安裝清潔濾網

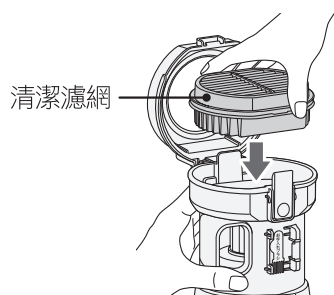

4 關上濾網外罩

關上濾網外罩，直到發出「卡奇」聲為止

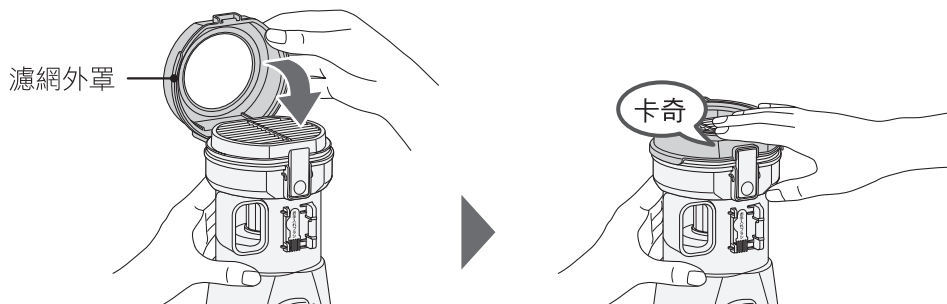

當塵垢累積時

當塵垢累積時 (續)

內筒濾網

1 打開集塵盒的蓋子→(22頁)，取出內筒濾網

- 1 將筒蓋部分的「▽はずす」對準集塵盒的△標記
- 2 將內筒濾網直直拉出

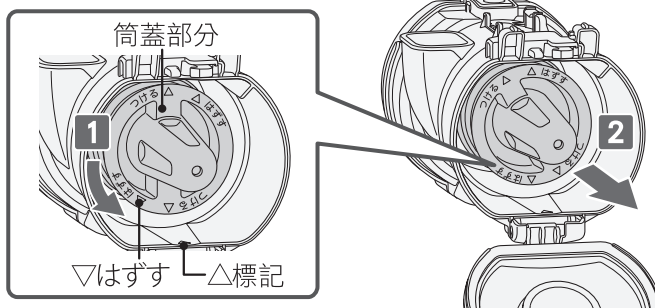

備註

拉出時垃圾可能會溢出。請在報紙等物上方取出。

2 清除內筒濾網的垃圾

只要以撥塵毛刷順著箭頭的方向移動，就能輕鬆地清除纏繞在內筒濾網上的垃圾。

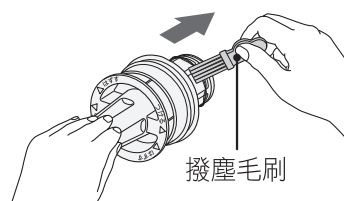

3 安裝內筒濾網，關上集塵盒的蓋子→(22頁)

- 1 將筒蓋部分的「▽はずす」對準集塵盒的△標記
- 2 將筒蓋部分的「▽つける」旋轉到集塵盒的△標記，發出「卡奇」聲為止

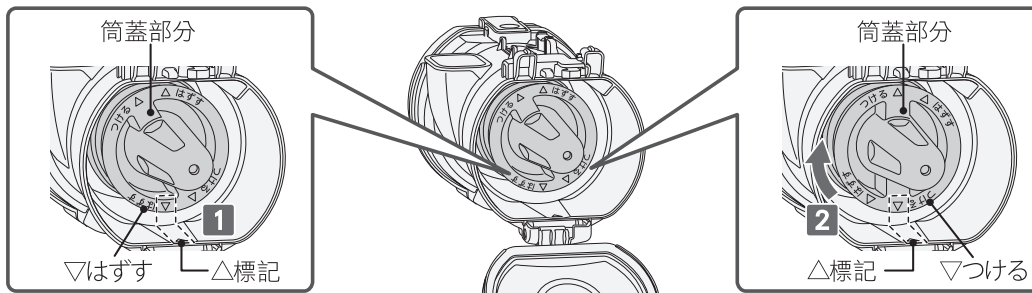

備註 請確實將內筒濾網安裝妥當。如果在沒有確實安裝的情況下運轉本體，內筒濾網附近會發出異常的聲音。

4 將撥塵毛刷安裝到集塵盒背面

- 1 將撥塵毛刷掛在集塵盒的扣爪上
- 2 將撥塵毛刷的刷柄確實裝上，直到聽見「卡奇」聲為止

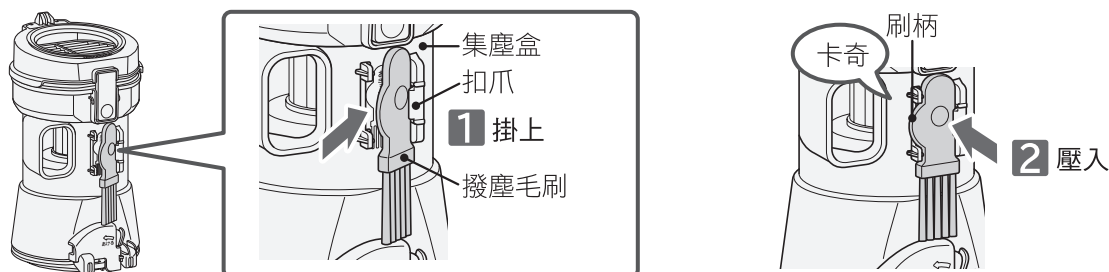

備註 如果在撥塵毛刷沒有確實安裝到集塵盒背面的情況下，就將集塵盒安裝到本體上進行運轉，撥塵毛刷可能會從集塵盒上脫落。請將撥塵毛刷按壓到集塵盒背面，直到發出「卡奇」的聲音為止。

集塵盒的安裝方法

安裝集塵盒

1 將集塵盒溝槽，扣掛於本體突起處
集塵盒的扣爪上

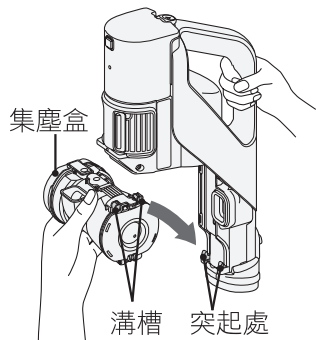

2 確實安裝集塵盒，直到發出「卡奇」聲為止

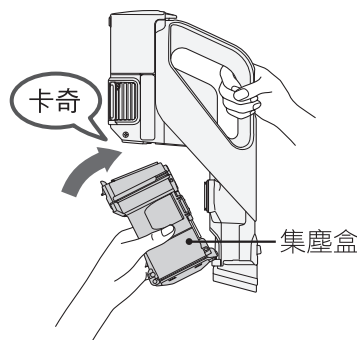

清掃後的整理

收納的方法

1 按下本體運轉開關的 **關** 按鈕，停止運轉 →(12 頁)

2 收納附屬品 →(3 頁)

※配件可能依型號而有所不同

可以從二合一微塵捕集毛刷、迷你電動毛刷吸頭和硬質毛刷中選擇2個，安裝到機臂的凹入處及充電座基台的突起處。

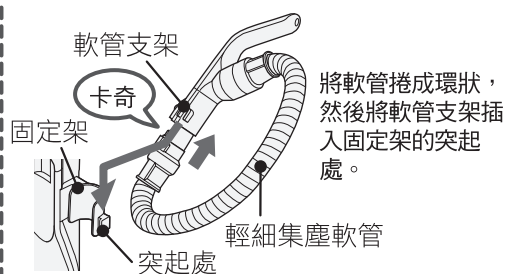
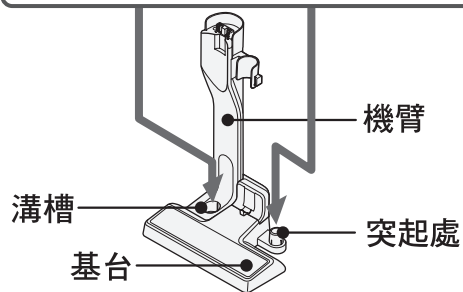

將軟管捲成環狀，然後將軟管支架插入固定架的突起處。

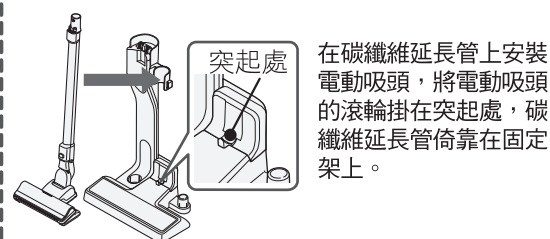

在碳纖維延長管上安裝電動吸頭，將電動吸頭的滾輪掛在突起處，碳纖維延長管倚靠在固定架上。

3 將本體安裝溝槽，插入充電座的突起處 →(11 頁)

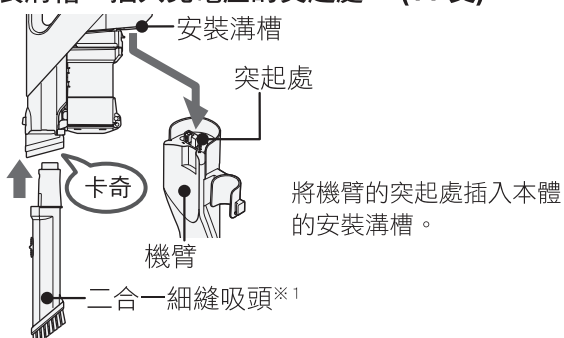

將機臂的突起處插入本體的安裝溝槽。

當塵垢累積時

清掃後的整理

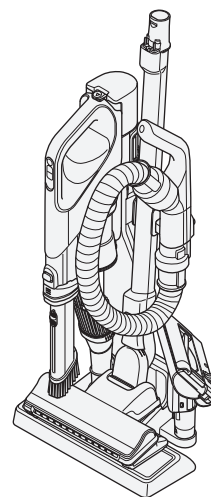

*1 屬於日立聰明清潔工具組 (Smart Clean kit) (二合一細縫吸頭1個、硬質毛刷1個)

清掃後的整理 (續)



警告

恐有受傷之虞

請勿將本體倚靠在家具等處放置，而應以不會傾倒的方式，放置於平坦的場所。



注意

恐有受傷或損傷地板之虞

- 如果在放置於充電座的狀態下搬運，本體可能會脫落。
- 吸塵器放於充電座的狀態下，請勿在地板上移動吸塵器。

保養程序

為了保有強大的吸力來除塵，建議您仔細清理細碎的垃圾。

本體・標準附屬品・附屬應用配件

覺得不乾淨時，請進行清潔保養。

請將柔軟的布沾濕，並且充分擰乾後進行擦拭。



警告

恐有爆炸、火災、觸電、受傷之虞

- 保養充電座時，請從插座拔除充電座的電源插頭。
- 保養本體時，請將本體從充電座上取下。
- 請勿使用易燃物、可燃物（稀釋劑、揮發油）等。

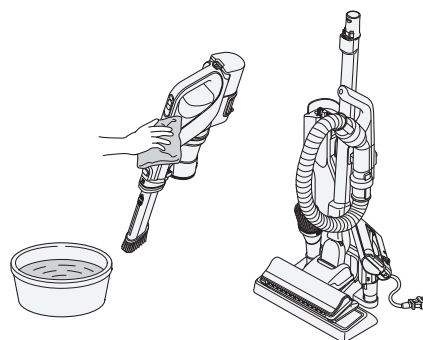

注意

恐有受傷之虞

於保養本體時，請停止運轉。

備註

請勿使用酒精、洗劑或化學抹布等。
以防龜裂或變色。

本體端子、充電座端子

請停止本體的運轉→(12 頁)，將電池從本體上拆下→(38 頁)，然後以柔軟的布擦拭。

- 請將充電座的電源插頭從插座上拔出。
- 請將本體從充電座上取下，再進行保養。

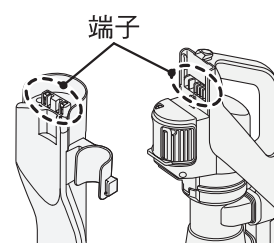

可水洗的配件

二合一細縫吸頭 → (17 頁)、二合一微塵捕集毛刷 → (18 頁)、手持式吸頭 → (19 頁)、集塵清潔濾網 → (27 頁)、海綿濾網 → (27 頁)、內筒濾網/集塵盒 → (28 頁)、保護濾網 → (29 頁)、旋轉毛刷/滾輪 → (31 頁、33 頁) 可水洗。

請勿用水清洗其他任何配件或零件。

水洗各濾網後，請使其充分自然風乾。

集塵清潔濾網和海綿濾網的風乾時間約需 24 小時。

(實際風乾時間，因環境或季節不同而有差異。)

備註

進行保養時，細小的灰塵有可能飛散。因此請在室外等通風良好的地方進行保養，或是戴上口罩等，以避免吸入灰塵。

各濾網的保養

「指示燈閃紅燈」或「吸力弱」時，進行水洗。

集塵清潔濾網・海綿濾網

1 用撥塵毛刷水洗

- 請取出集塵清潔濾網並水洗。→ (23 頁)
- 請用水沖洗堆積在集塵清潔濾網皺摺深處的垃圾。

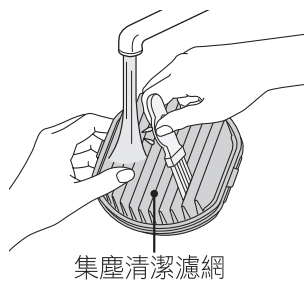

注意

有受傷之虞

當不慎吸入玻璃的碎片及大頭針等銳利的東西時，請在不讓手直接觸碰的情況下，將其傾倒。

2 在水中輕輕按壓清洗海綿濾網。

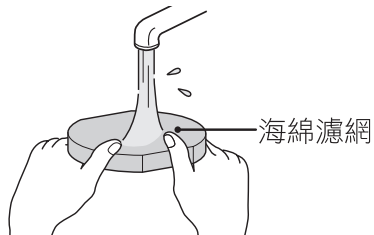

3 自然乾燥→ (29 頁)

集塵清潔濾網，海綿濾網的風乾時間約需 24 小時以上。

(實際乾燥時間，因環境或季節不同而有差異)

若您有日立聰明清潔工具組 (Smart Clean kit)，您可將所附的集塵清潔濾網交替使用。

4 安裝集塵清潔濾網・安裝海綿濾網

按照與拆卸方法相反的順序進行安裝。→ (23 頁)

保養程序 (續)

內筒濾網

1 拆下內筒濾網→(24 頁)

2 水洗內筒濾網・集塵盒

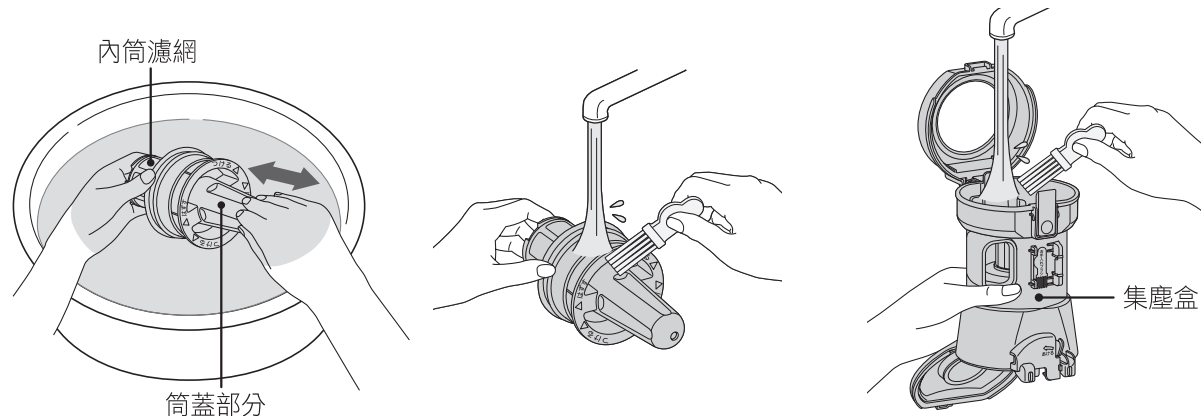

將筒蓋部分往箭頭方向來回轉動 10 次左右再水洗。

- 備註**
- 先使附著的塵垢及灰塵輕輕掉落後，再用水沖洗。
 - 用水清洗內筒濾網後，請將水充分瀝乾。

3 自然乾燥→ (29 頁)

請讓它充分乾燥。

4 安裝內筒濾網→ (24 頁)

保護濾網

1 從本體拆除保護濾網

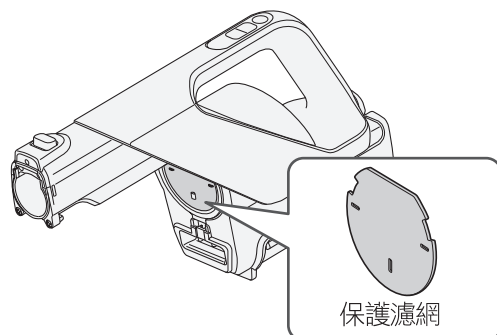

2 在水中輕輕按壓清洗

- 拍打瀝除水分後，放置約12小時自然風乾。（實際風乾時間，因環境或季節不同而有差異）
- 風乾後再裝回本體。

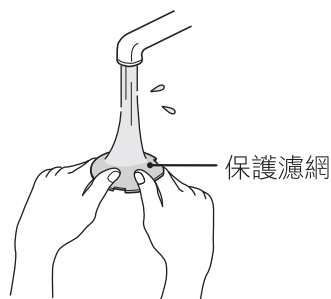

備註

- 請勿使用洗劑、漂白劑等，亦請勿使用洗衣機清洗。此外，請勿使用吹風機等熱風使其乾燥。避免造成性能不良或破損或變形。
- 請勿搓揉清洗海綿濾網和防護濾網。否則可能會導致破損或變形。
- 先使附著的塵垢及灰塵輕輕掉落後，再用水沖洗。
- 請勿使用附屬撥塵毛刷以外的刷子。否則有可能造成破損。
- 水洗各個濾網後，使其充分自然風乾後，再安裝使用。在濾網未乾的狀態使用時，濾網會容易產生阻塞，引發吸力不佳及發生異臭。
- 集塵盒及各濾網請務必安裝好再進行運轉。當馬達內有垃圾跑進去時，本體內部濾網如果堵塞的話，而由本體發出異常聲音。此時，請洽詢日立各維修服務中心。→(40 頁)
- 即使水洗各濾網後，吸力還是很弱時，有可能是集塵清潔濾網、海綿濾網、保護濾網等磨損。欲進行更換，請洽詢日立各維修服務中心。→(40 頁)

保養程序 (續)

電動吸頭的保養

- 吸力降低或覺得不乾淨時，請進行清潔保養。
- 建議您一個月左右進行一次定期性的清潔保養。

提取停止開關、旋轉毛刷、刷毛、車輪、回轉部若附著垃圾，有可能會造成吸力降低、刮傷地板或故障的原因。



注意

恐有受傷之虞

進行保養時，請從本體、碳纖維延長管或輕細集塵軟管上拆下。

清除附著的垃圾

請使用二合一細縫吸頭等用具，吸取附著的垃圾。

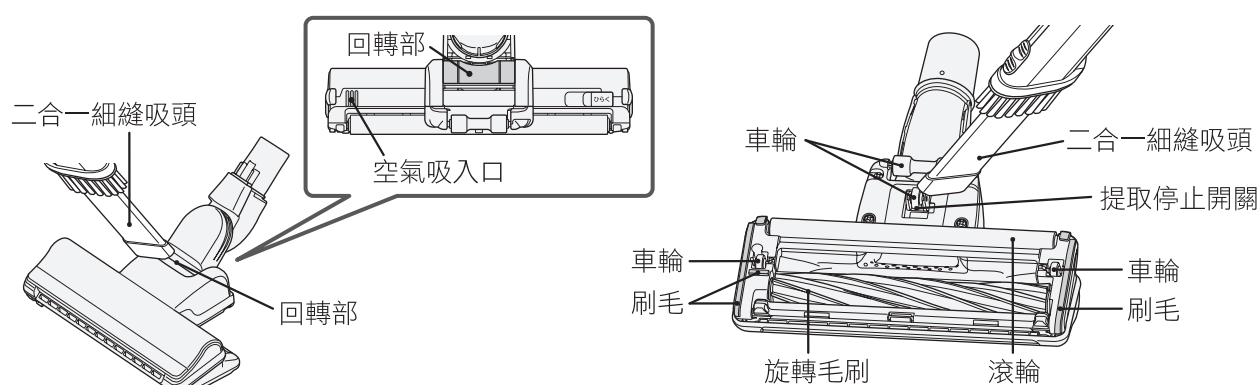

清除糾纏住的垃圾

請使用小鑷子等，將纏繞在輪子上的線頭等清除。

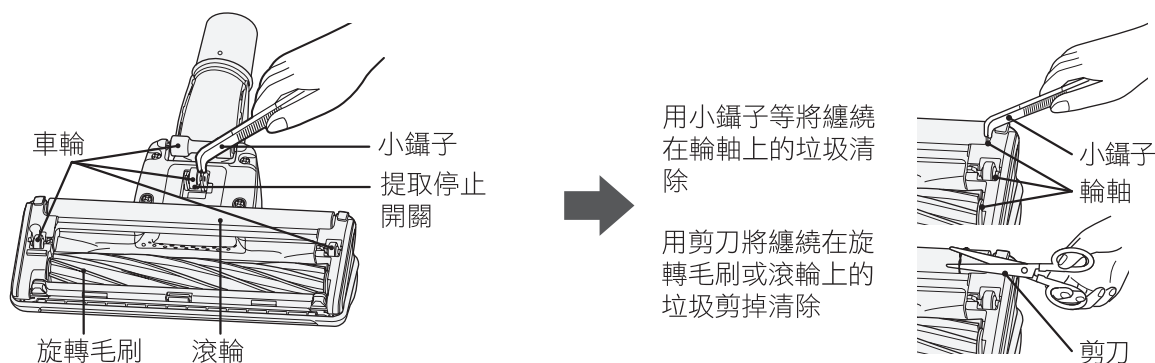

注意

有可能會損傷地板

- 車輪若纏有垃圾，將會無法轉動，有可能造成磨損或刮傷地板。
- 「刷毛、車輪、旋轉毛刷或滾輪」可能會由於長時間使用等原因而磨損。使用磨損的電動吸頭，可能會損傷地板。您無法自行更換「刷毛、車輪」，如要更換，請洽詢日立各維修服務中心。您可以另行購買單獨出售的「旋轉毛刷、滾輪」零件來更換。→(39 頁)

備註

請勿對提取停止開關、滾輪強加施力。有可能會造成破損。

清潔保養旋轉毛刷

1 拆下刷架

1 將電動吸頭反過來，打開拉桿

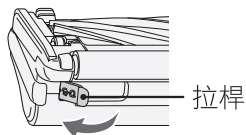

2 拆下刷架

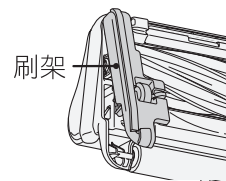

2 拆下旋轉毛刷、滾輪，清除垃圾

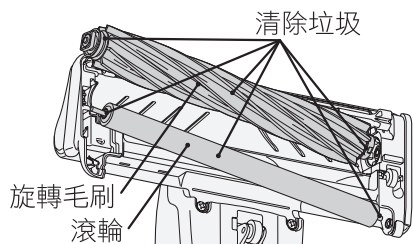

用小鑷子等清除纏在溝槽的垃圾。

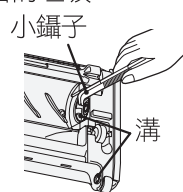

用剪刀等物剪除纏繞在旋轉毛刷或滾筒上的垃圾。



水洗旋轉毛刷或滾輪時

1 水洗

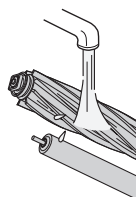

2 甩除水氣

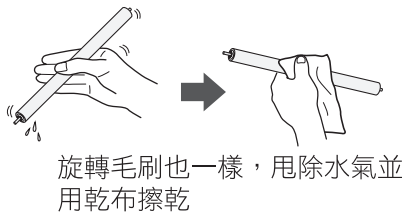

旋轉毛刷也一樣，甩除水氣並用乾布擦乾

3 讓其充份地自然風乾

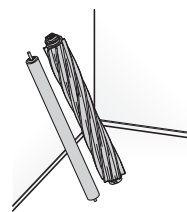

架立起來晾乾

乾燥後，滾輪上的毛刷雖然會立起來，但仍舊可以繼續使用。

備註

- 請勿使用洗劑、漂白劑等。恐會造成變色・變形的原因。
- 水洗之後，請晾在陰暗處使其充分自然風乾，然後再行安裝。
風乾時間約需 24 小時以上。（實際風乾時間，因環境或季節不同而有差異）

3 將旋轉毛刷、滾輪對準溝槽，依原步驟安裝回去

1 將旋轉毛刷對準溝槽，依原步驟安裝回去

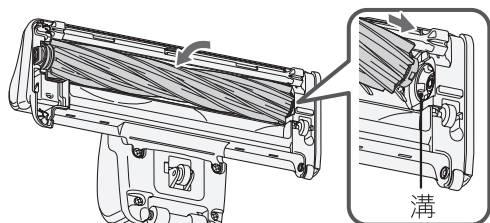

2 將滾輪的短軸對準洞口，將其裝回原位。

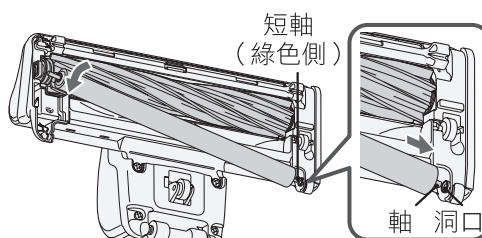

備註

滾輪的軸左右長度不一樣。請確認方向後再進行安裝。

4 安裝刷架

1 將爪片鉤掛上

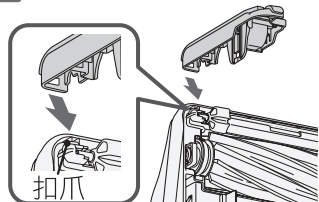

2 安裝刷架

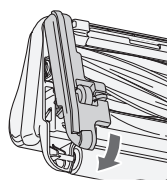

3 固定拉桿

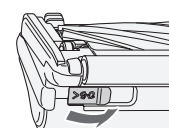

備註

安裝刷架時，請先將爪片鉤掛上。否則恐造成破損。

保養程序 (續)

迷你電動毛刷吸頭的保養

- 吸力降低或覺得不乾淨時，請進行清潔保養。
- 建議您一個月左右進行一次定期性的清潔保養。
提取停止開關、旋轉毛刷、刷毛、車輪、回轉部若附著垃圾，有可能會造成吸力降低、刮傷地板或故障的原因。



注意

恐有受傷之虞

進行保養時，請從本體、碳纖維延長管或輕細集塵軟管上拆下。

清除附著的垃圾

請使用二合一細縫吸頭吸取消附著的垃圾。

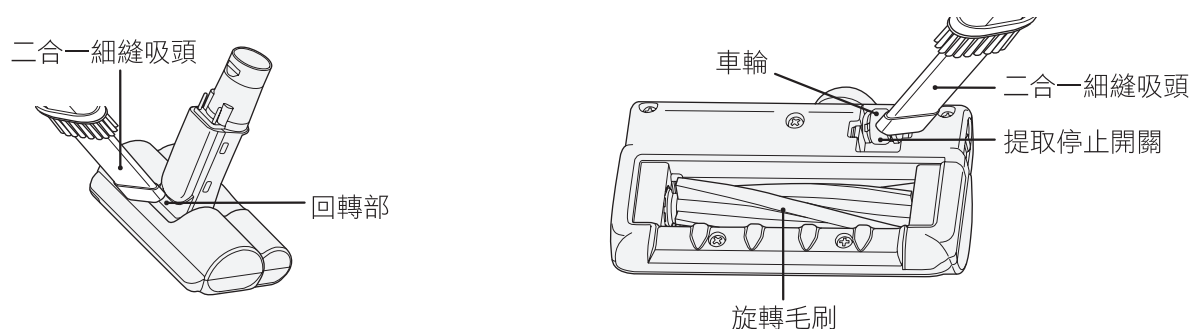

清除糾纏住的垃圾

請使用小鑷子等，將纏繞在輪子上的線頭等清除。

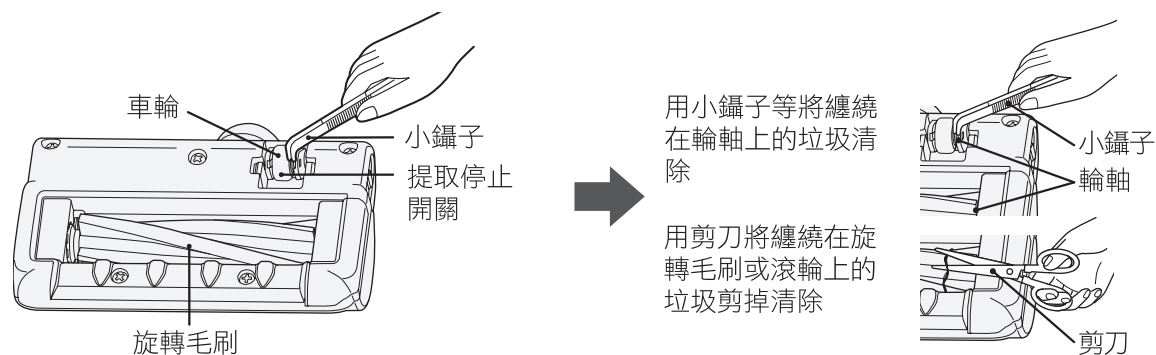

注意

有可能會損傷地板

- 車輪若纏有垃圾，將會無法轉動，有可能造成磨損或刮傷地板。
- 「刷毛、車輪、旋轉毛刷或滾輪」可能會由於長時間使用等原因而磨損。
在迷你電動毛刷吸頭受到磨損的情況下繼續使用，可能會造成刮傷。
請購買「旋轉毛刷」並予以更換。「滾輪、旋轉毛刷」出現磨損時，請盡快向日立各維修服務中心洽詢。→(40頁)

備註

請勿對提取停止開關強加施力。有可能會造成破損。

清潔保養旋轉毛刷

1 拆下刷架

1 將迷你電動毛刷吸頭反過來，打開拉桿

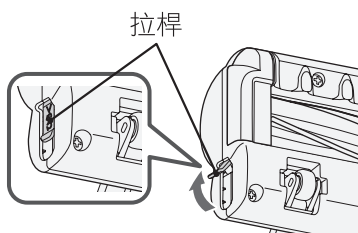

2 拆下刷架

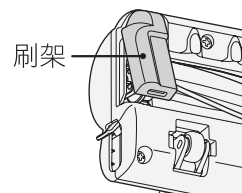

2 拆下旋轉毛刷，清除垃圾

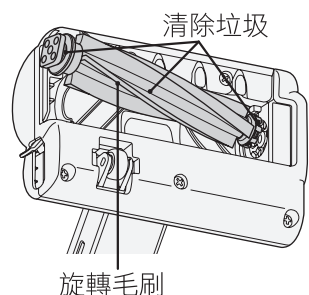

用小鑷子等清除纏在溝槽的垃圾。

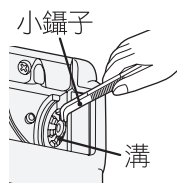

用剪刀等物剪除纏繞在旋轉毛刷上的垃圾。

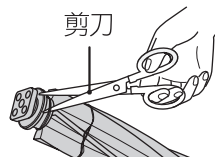

旋轉毛刷可以水洗。

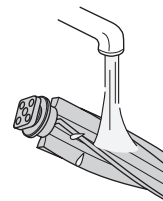

備註

- 請勿使用洗劑、漂白劑等。恐會造成變色・變形的原因。
- 水洗旋轉毛刷之後，請晾在陰暗處使其充分自然風乾，然後再行安裝。乾燥需要的時間大約為24小時。（乾燥時間會依環境和季節而異。）

3 將旋轉毛刷、滾輪對準溝槽，依原步驟安裝回去

1 將旋轉毛刷對準溝槽

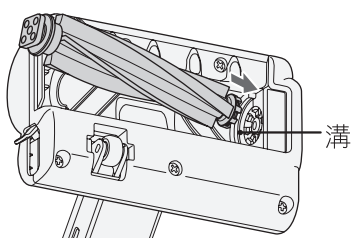

2 安裝回原位

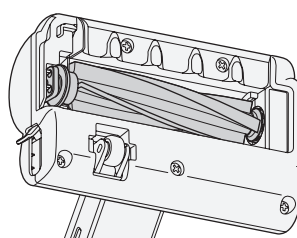

4 安裝刷架

1 將爪片鉤掛上去

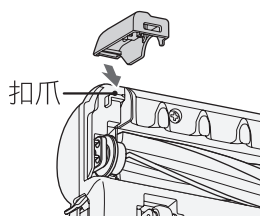

2 安裝刷架

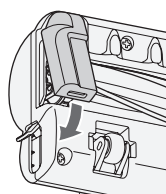

3 固定拉桿

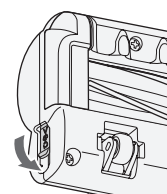

備註

安裝刷架時，請先將爪片鉤掛上去。否則恐造成破損的原因。

遇到問題時

在委託修理之前

請再次檢查以下項目

本體無法運轉或運轉中停止。吸力減弱。旋轉毛刷停止

有時保護裝置會發生作用。請藉由下述的處理方法，解除保護裝置。

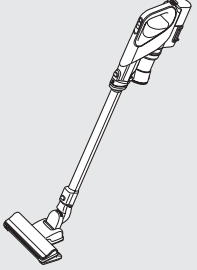
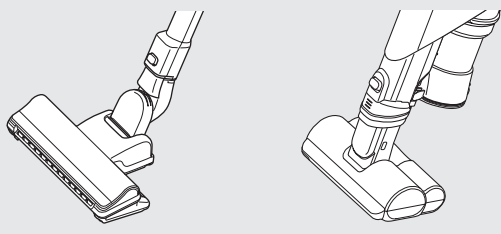
保護裝置和原因	本體的吸力減弱，或是在運轉中停止		電動吸頭或迷你電動毛刷吸頭的旋轉毛刷停止	
	<p>為了防止本體馬達和電池過熱，吸塵器可能會自動進入抑制電力消耗的保護運轉，而導致吸力減弱。</p> 		<p>如果在旋轉毛刷阻力過大的狀態下持續運轉，為了防止馬達過熱，旋轉毛刷會自動停止旋轉。</p> 	
	濾網保養指示燈「閃爍」	濾網保養指示燈「熄滅」	濾網保養指示燈「閃爍」	濾網保養指示燈「熄滅」
	集塵清潔濾網、海綿濾網有灰塵堵塞 →①	在吸口阻塞的狀態下運轉 →②	電池溫度升高 →③	本體馬達溫度升高 →③
	集塵清潔濾網、海綿濾網有灰塵堵塞 →①	在吸口阻塞的狀態下運轉 →②	旋轉毛刷挾帶異物 →④	將電動吸頭或迷你電動毛刷吸頭按壓到清掃位置上 →⑤

如果繼續運轉吸塵器，吸塵器會自動停止。

修理的方法	按下本體的 關 按鈕停止運轉。				
	① 傾倒垃圾/集塵盒·各濾網 → (20~24頁、27~29頁)	② 清除堵塞物	③ 本體冷卻。	④ 清除挾帶在旋轉毛刷上的異物 → (30~33頁)	⑤ 不要將電動吸頭或迷你電動毛刷吸頭用力按壓到清掃位置上

大約5到60分鐘後，保護裝置會解除，能夠正常運轉使用。

■ 其他狀況

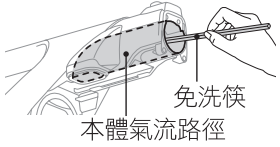
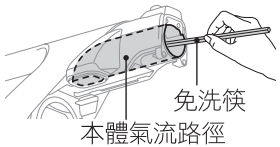
狀況	確認的部位	修理的方法	頁
運轉中吸力變弱或停止。	剩餘電量是否不足。 〔電池指示燈會「閃爍」 (1秒閃爍2次)〕	請裝在充電座再充電。	11 頁
	排氣是否異常發熱。	按下運轉開關停止運轉，待本體冷卻後，再次運轉。	12 頁
	如果在陽光直射之處、炎熱天氣下的車內等高溫場所，以「強」的設定連續運轉，為了防止本體馬達及電池過熱，保護裝置會啟動，吸力可能會減弱，或是停止。		34 頁
運轉中吸力變弱或停止。 (濾網保養指示燈「閃爍」) 運轉的聲音變大	集塵盒的垃圾是否已滿。	請傾倒集塵盒內的垃圾。	20~22 頁
	各濾網上是否附著了垃圾。	請清理各濾網(水洗)。	23、24 頁 27~29 頁
	本體的氣流路徑是否有阻塞。	請用免洗筷等清除垃圾。 	—
	電動吸頭、迷你電動毛刷吸頭是否有阻塞。	請清除垃圾。	30~33 頁
	可能吸入了沙粒、土塊等垃圾。	請倒掉集塵盒的垃圾，清理(水洗)各濾網。	20~24 頁 27~29 頁
無法運轉或運轉中停止	剩餘電量是否不足。	請裝在充電座再充電。	11 頁
	是否安裝在充電座上。	請從充電座移除。	—
	電池溫度升高時，為了防止電池過熱，本體可能會自動停止。	待本體冷卻後，再次運轉。	12 頁
即使充滿電，運轉時間仍較短	是否長時間放置從充電座上卸除的本體。	有可能是暫時尚未恢復電池容量。請重複 2~3 次，一直用到停止運轉為止後，再重新充滿電。	11 頁
	電池效能是否已用盡。	正確充電或清理濾網(水洗)後，卻明顯縮短運轉時間時，表示電量已耗盡。請洽詢日立各維修服務中心。	20~24 頁 27~29 頁 40 頁
排氣或本體變暖(運轉中)	利用空氣的流動來冷卻馬達、變暖並不是異常的情形。		—
本體或充電座溫度變高(充電中)	這是為了在控制電路上流動電流而升溫，並非異常。		—
排氣中產生異常臭味	各個濾網上是否附著塵垢。	請清理各濾網(水洗)。	27~29 頁
	水洗後的濾網是否夠乾爽。	水洗後，請充分地讓濾網自然風乾。	
集塵盒附近發出「嗶」的聲音	是否已將集塵清潔濾網、集塵盒確實地安裝好。	請確實地安裝好。	23~25 頁
	本體的氣流路徑是否有阻塞。	請用免洗筷等清除垃圾。 	—

遇到問題時 (續)

狀況	確認的部位	修理的方法	頁
集塵盒的垃圾不旋轉	因垃圾的種類及集塵方式不同，垃圾可能不旋轉，此非異常。		—
拆下集塵盒時，垃圾會從本體溢出	集塵盒的垃圾是否超過垃圾傾倒線？	請在超過垃圾傾倒線之前予以傾倒。	20~22 頁
拆下附屬品時，垃圾會溢出	集塵盒的垃圾是否超過垃圾傾倒線？	請在超過垃圾傾倒線之前予以傾倒。	20~22 頁
	如果運轉時，在本體朝上的情況下停止運轉，本體的空氣通道中可能會留下垃圾。請先將本體朝下，然後再停止運轉。		—
電動吸頭或迷你電動毛刷吸頭的旋轉毛刷停止或難以旋轉	剩餘電量是否不足。 〔電池指示燈會「閃爍」(1秒閃爍約2次)〕	請裝在充電座再充電。	11 頁
	電動吸頭或迷你電動毛刷吸頭是否確實安裝妥當？	請確實地安裝好。	2 頁
	電動吸頭是否未平貼地板，或迷你電動毛刷吸頭是否未平貼布面？	此為一離開地板就會自動停止的構造。請將電動吸頭平放於地板，或是將迷你電動毛刷吸頭平放於布面上。	14 頁 15 頁
	旋轉毛刷、提取停止開關等是否附著了垃圾。	請清除垃圾。	30~33 頁
	是否切換到旋轉毛刷停止的設定？	請在運轉中按住「強」按鈕(5秒以上)，切換為旋轉毛刷轉動的設定。	9 頁
電動吸頭的旋轉毛刷停止，LED燈熄滅(濾網保養指示燈「閃爍」)	為了防止電動吸頭的馬達過熱，旋轉毛刷會自動停止。	請倒掉集塵盒的垃圾，清理(水洗)各濾網。清除吸頭堵塞物。	20~24 頁 27~29 頁
迷你電動毛刷吸頭的旋轉毛刷停止	為了防止馬達過熱，旋轉毛刷會自動停止。大約5到60分鐘後，保護裝置就會自動解除。		34 頁
手持式吸頭前端、二合一細縫吸頭前端或二合一微塵捕集毛刷的管子，在地板上留下痕跡	請以柔軟的布等物擦拭。		17~19 頁
LED指示燈暗	剩餘電量是否不足。	請裝在充電座再充電。	11 頁
電動吸頭或迷你電動毛刷吸頭發出喀啦喀啦的聲音	此為提取停止開關於設計上所產生的聲音。並非異常。		—
即便將本體安裝於充電座上，電池指示燈也未亮紅燈(熄滅狀態)	是否確實將充電座的電源插頭插在電源插座上。	請確實插入。	11 頁
	是否將本體確實安裝於充電座上。	請確實安裝。	
	是否已完成充電。	充完電後，指示燈熄滅。	—
	充電座或本體金屬端子部有無髒污。	拔掉電池、電源插頭，以乾布擦去端子的髒污。	—
	是否在未充電、本體未運轉的狀態下長時間閒置。長時間閒置時，會造成電池性能及壽命降低，可能需要更換電池。請洽詢日立各維修服務中心。		

狀況	確認的部位	修理的方法	頁
將本體安置於充電座時，電池指示燈快速閃爍（1秒閃爍約4次）	電池是否確實地安裝到本體上？	從充電座上取下本體，將電池確實安裝到本體上，再將本體放置到充電座上。	2 頁
	電池的電力耗盡，或是電池或充電座故障。請洽詢日立各維修服務中心。		40 頁
電池指示燈快速閃爍（1秒閃爍約4次）	電池是否確實地安裝到本體上？	請將電池確實地安裝到本體上，然後再次開始運轉。	2 頁
	電池指示燈快速閃爍（1秒閃爍約4次），表示電池的電力耗盡，或是電池故障。請洽詢日立各維修服務中心。		40 頁
充電時間長	放置到充電座上時，本體是否發熱？	這是因驅動保護裝置作動，並非異常。完成充電後，指示燈熄滅。	11 頁
	室溫是否低於5°C或高於35°C。	請在室溫為5°C~35°C的場所充電。	12 頁
	在某些環境溫度、使用時間等條件下，充電時間可能會變長。		—
	如果充電7小時以上，電池指示燈仍未熄滅，可以視為機器故障，請洽詢日立各維修服務中心。		—
確認後還是有異常時		請勿自行拆修，請洽詢日立各維修服務中心。	40 頁

更換電池與廢棄產品的方法

⚠ 危險



- 請勿將電池插入除本機以外的其他機器
請勿對電池進行分解、改造、焊接或單獨充電
可能造成漏液、發熱、破裂、出煙、起火、觸電、受傷。
- 請勿在運轉時取出電池
可能造成出煙、起火、觸電、受傷。

更換電池

電池為消耗品。即使正確充電，仍明顯縮短使用時間時，表示電池壽命到期。請由日立各維修服務中心更換電池。→（40 頁）

依客人要求更換零件。除了零件費之外，可能有手續費產生。

如果使用專用電池以外的產品，吸塵器的性能和品質將無法受到保障，敬請見諒。

更換電池與廢棄產品的方法（續）

電池更換方法

1 將附屬品→(13 頁) 從本體上拆下

2 拆下電池

握著把手，將電池拆卸按鈕朝著箭頭方向拉，同時握住電池的側面，向著箭頭方向拉出

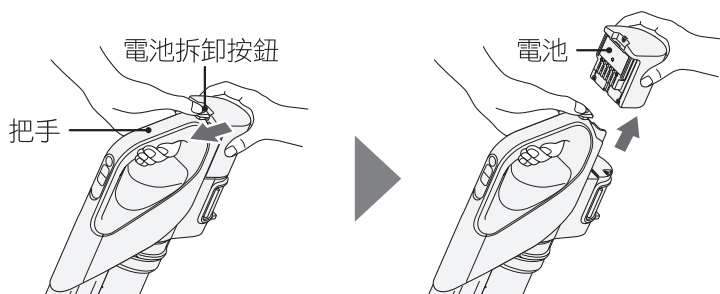

⚠ 注意

恐有受傷之虞

拆下電池時，請勿將手指伸至超出電池拆卸按鈕之外。

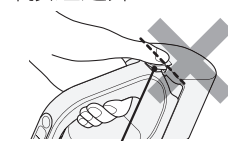

電池拆卸按鈕

備註 如果沒有將電池確實地插入本體，就無法拉動電池拆卸按鈕而取出電池，因此請將電池確實地插入本體。

3 安裝新的電池→(2頁)

⚠ 警告

電池應確實安裝到本體上

否則可能會導致發熱、起火或觸電。

廢棄產品

為了防止對取出電池的人員以及他人造成危害，或造成財產損失，請先仔細閱讀安全注意事項（4~8頁）再廢棄產品。

回收電池（棄置產品時）

本產品使用鋰離子電池。
鋰離子電池為可回收的寶貴資源。



廢電池請回收

廢棄產品時，請按照以下步驟取出電池，再帶往回收店或洽詢當地政府單位，以協助做好資源回收。

※回收規則會因地區而異。

電池拆卸方法（棄置產品時）



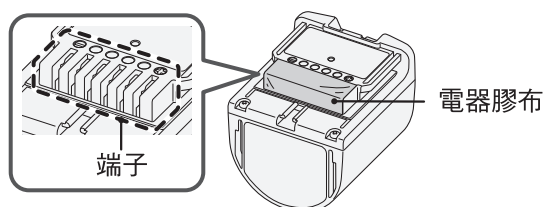

請依照電池更換方法1~2的程序進行。
將電池的端子貼上電器膠布，使其絕緣。

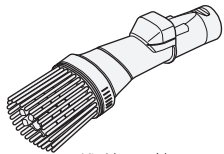
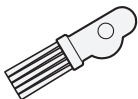

另售配件

請洽詢日立家電產品經銷商。

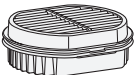
●可購得附屬應用零件、維修用零件。

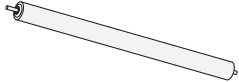
二合一微塵捕集毛刷	撥塵毛刷	保護濾網	海綿濾網
 維修零件 PV-BEH900-033	 維修零件 PV-BEH900-013	 維修零件 PV-BE700-005	 維修零件 PV-BE700-012
集塵清潔濾網		旋轉毛刷	滾輪
 維修零件 PV-BE700-011		 維修零件 PV-BEH900-023	 維修零件 PV-BE700-021

●電池為消耗品，即使保固期間內亦須收費。

規格

品名		充電式吸塵器	
型號		PV-SJX920T	
本體	額定電壓	21.6V	
	額定容量	2,100mAh	
	集塵容積	0.2L	
	使用電池[型號]	鋰離子電池（6 枚）[PVB-2125B]	
	連接使用時間	強：約 8 分鐘、標準：約 40 分鐘（充滿電、電池初期、20°C時）	
	尺寸	直立式吸塵器	長 308mm × 寬 255mm × 高 1,012mm
手持式吸塵器		長 337mm × 寬 93mm × 高 201mm	
重量	直立式吸塵器	2.1kg	
	手持式吸塵器	1.5kg	
充電座	輸入	AC100-240V 50-60Hz 0.43-0.28A	
	輸出	DC25.7V 0.9A	
	充電時間	約 3.5 小時（因室溫及使用時間等而異）	
	電源線長度	1.2m	
	外觀尺寸	長 205mm × 寬 310mm × 高 495mm	
	重量	1.3kg	
收納時尺寸		長 260mm × 寬 310mm × 高 777mm	
標準附屬品		電動吸頭·····1 個	充電座（基台、機臂）··各1 個
		碳纖維延長管·····1 個	
附屬應用配件		撥塵毛刷·····1 個	手持式吸頭·····1 個
		迷你電動毛刷吸頭·····1 個	輕細集塵軟管·····1 個
		二合一微塵捕集毛刷·····1 個	集塵清潔濾網·····1 個

* 配件可能依型號而有所不同

* 屬於日立聰明清潔工具組（Smart Clean kit）（二合一細縫吸頭1個、硬質毛刷1個）

更換電池與廢棄產品的方法

規格
另售
配件

設備名稱：日立充電式吸塵器，型號（型式）：PV-SJX920T						
單元	限用物質及其化學符號					
	鉛 (Pb)	汞 (Hg)	鎘 (Cd)	六價鉻 (Cr ⁶⁺)	多溴聯苯 (PBB)	多溴二苯醚 (PBDE)
控制基板組立	—	○	○	○	○	○
電動機組立	○	○	○	○	○	○
手持組立	○	○	○	○	○	○
把手組立	○	○	○	○	○	○
吸頭組立	—	○	○	○	○	○
集塵盒組立	○	○	○	○	○	○
充電座組立	○	○	○	○	○	○
配件（吸管、尖吸頭組立）	○	○	○	○	○	○
備註 1. “超出 0.1 wt %” 及 “超出 0.01 wt %” 係指限用物質之百分比含量超出百分比含量基準值。						
備註 2. “○” 係指該項限用物質之百分比含量未超出百分比含量基準值。						
備註 3. “—” 係指該項限用物質為排除項目。						

進口商：日立家電(台灣)股份有限公司

台北市南京東路 3 段 65 號 2 樓 TEL : 02-2516-0500

E-Mail 服務意見信箱 : servicemail@hsct.com.tw

日立家電網站 : www.hsct.com.tw

維修服務中心

台北	02-2771-8200
新北	02-8941-6169
花蓮	03-852-9400
中壢	03-491-2219
台中	04-2220-1133
嘉義	05-236-1943
台南	06-260-6939
高雄	07-522-9100