

產品使用說明書

HITACHI
Inspire the Next

家庭用

無分段式溫度調節功能

溫度控制裝置

日立溫控小烤箱

型號 HTO-CF50T

非常感謝購買日立溫控小烤箱，請詳細閱讀「使用說明書」後

適當使用本產品。並請妥善保管此說明書，於必要時再次確認內容。

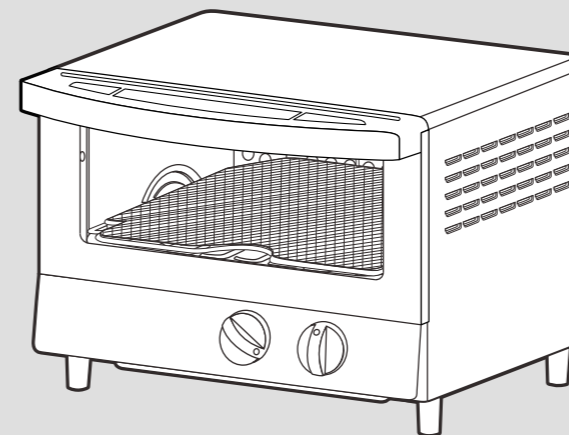

目錄

■ 安全上注意事項	2、3
■ 使用上注意事項	4
■ 各部位名稱	5
■ 組裝方式	6
■ 使用方法	7~10
■ 清潔保養	11
■ 使用上發現異常時、接地方式	12
■ 限用物質含有情況標示	13
■ 關於規格	14



●此溫控小烤箱僅為台灣一般家庭使用，請勿作為其他用途使用，以免造成事故。

●地震、火災等緊急狀況發生時，請立即拔下電源插頭停止使用。

使用安全之注意事項















■為防範於使用本產品時，造成人身危害、財產損害，請務必遵守以下說明事項。

■針對無視標記內容，不當使用本產品，而造成危害或損害之程度，按下述表示區分、說明。

 警告	若無視此標示、不當使用本產品，恐造成死亡或重傷之危險。
 注意	若無視此標示、不當使用本產品，恐造成人身傷害或物品毀損危險。

■遵守事項內容之種類，以下述圖示區分、說明。
(圖示例)

 禁止	 遵守指示	 禁止分解	 禁止沾濕手觸碰
 拔插頭	 禁止浸水	 禁止碰觸	

 警告	
 不可改造。且除了修理技術人員以外，不可分解或修理。 恐造成火災、觸電、受傷。需修理時請委託購買店舖或洽日立家電之客服窗口。	 請勿破壞電源線、朝異常方向強行拉扯或加工。 (強行折彎、拉扯、扭轉、裝束、重物壓迫、夾迫、靠近高溫部等) 恐造成電源線破損、造成火災、觸電。
 清潔保養時務必先拔掉插頭或關閉總電源。 避免造成觸電或受傷。	 請使用交流110V、額定15A以上之單獨插座電源。 若與其他電器產品共用，分歧插座部恐有異常發熱、起火之問題。
 請勿將本體浸水或倒水於本體上。 恐造成短路、觸電。	 電源插頭刃部及其接合面若有灰塵沾附時，須仔細擦拭清潔。 若沾附灰塵，導致插頭插入不完全，恐發生觸電、短路、冒煙、起火問題。
 請勿於窗簾等可燃物品附近使用。 恐引成火災。	 電源插頭須確實插於插座上。 有觸電、短路、冒煙、起火的危險性。
 使用時可觸及的部件可能會發熱，孩童應保持距離。 恐造成孩童灼傷、觸電、受傷。	 發熱管破裂卻持續通電動作時，須即刻停止使用。 有發生觸電、冒煙、起火的危險性。
 請勿將油放進烤箱托盤中使用。 恐造成火災。	 請勿以潮濕的手拔插電源線插頭。 (恐造成觸電或灼傷問題)
 電源線或插頭損傷時、插於插座上時有鬆動情形時請勿繼續使用。 恐造成觸電、短路、起火。	

注意

 拔電源線插頭時，請勿拉扯電源線，務必手持插頭部拔起。 為防止因觸電或短路而導致起火。	 請勿置於不平穩處或不耐熱之墊子上使用。 恐造成火災。
 務必裝上「麵包集屑盤」後使用。 若在無麵包集屑盤狀態下使用，恐造成火災。	 請勿直接調理生肉、生魚、或炸物。另加熱炸物等可能出油之食材時，請務必裝上托盤。 調理物滴落、噴出之油脂恐造成起火。即使包上鋁箔紙，油脂也可能漏出，請務必使用托盤。
 請待本體冷卻後再進行清潔、搬運等。 恐誤觸高溫部，有造成燙傷之風險。	 運作中請勿遠離產品。 若加熱過頭，恐造成食材燒焦、起火。務必在旁確認調理物狀態下使用。
 使用後請務必清潔。 若於殘留料理碎屑或油之狀態下使用，恐有冒煙起火之風險。	 請勿靠近牆壁或家具使用。 本體發出的熱能恐造成牆壁或天花板、家具受損變色、變形。
 若食材冒煙、起火時，請立即將定時旋鈕轉回「切」，並拔起電源插頭。 有造成火災的危險。 在火焰消失以前請勿打開玻璃門。 導致空氣灌入，將使火焰更旺盛。 不可撥水。 會導致玻璃破裂、使人受傷。	 不可過度加熱(特別是炸物) 食材過熱恐導致起火。 請設定較短之時間、邊確認食材狀態邊調整。
 本電器為家用或類似用途，如下列所示。商店、辦公室及其他工作環境之員工廚房區域、農莊、提供床舖及早餐型式之環境、旅館、汽車旅館及其他居住環境之住戶。	 請勿於本體上方、底部間隙空間放置物品。 本體或放置物變形、變質恐引起火災。
 未使用時請勿插上電源線插頭。 恐導致受傷、燙傷。以及防止絕緣劣化而導致觸電、漏電。	 請勿調理塗上奶油或果醬之土司。 恐造成土司起火。
 電器在使用期間或使用後，請小心避免碰觸爐內之加熱元件及玻璃窗。 因屬高溫部恐造成燙傷。	 請勿直接加熱罐頭、瓶子。 恐因物體破裂、燒紅導致燒傷、負傷。
 除了調理外請勿用於其他目的。 恐造成火災、燙傷。	 調理時請關上本體門窗。 恐造成調理物起火。
 不可使用粗糙具研磨作用的清潔劑或鋒利的金屬刮刀清潔烤箱門之玻璃，因其可能刮傷表面，造成玻璃碎裂。 恐造成人員受傷。	 本電器不預期供生理、感知、心智能力、經驗或知識不足之使用者(包含孩童)使用，除非在對其負有安全責任的人員之監護或指導下安全使用。孩童應受監護，以確保孩童不嬉玩電器。

使用上注意事項

注意

- 請勿過度調理
恐造成故障。
- 請勿將定時旋鈕固定或過度扭轉
恐造成火災。
- 於開啟狀態之本體門窗上乘載重物
恐造成本體傾倒、料理物滑落。
- 請勿放入紙張、塑膠製之薄膜等
不耐熱之容器
恐造成起火燃燒。
- 若須使用鋁箔紙料理，請注意勿讓鋁箔紙接觸發熱管。
恐造成故障
- 使用時請勿於本體上方乘載托盤不耐熱之容器。
恐造成本體上方部變色、容器變形。
- 烤網、托盤請勿使用於瓦斯爐或其他調理器具。
恐造成變形或破損。
- 請勿使用硫酸紙或烹飪片
※也不可使用烘培餅乾用的塑形模。
恐造成起火。
- 請勿於麵包集屑盤上鋪墊鋁箔紙
恐造成故障。

關於使用場所

- 為防止造成火災，使用本產品時，木製牆壁・家具等
周圍之可燃物，請保持右圖標示之距離。
- 「正面」及「側面其中一面」請保持開放狀態。
- 桌布、塑膠製之耐熱性低之牆壁・家具等物品
必須保持更遠之距離。
- 請勿置於置物櫃或架子上使用。(恐造成火災)
- 請勿置於高於肩膀以上之處使用。
(可能因手誤觸玻璃門導致燙傷)

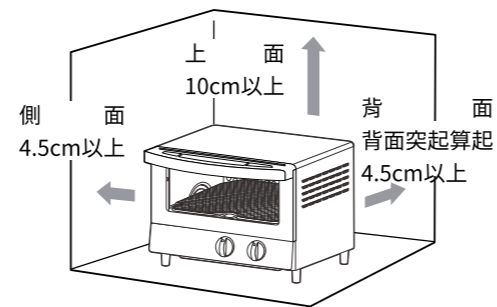

使用前須知

- 初次使用時，可能發出異味或冒煙。此為正常現象，經使用後即不再發生。
- 使用中因本體內熱膨脹而發出「砰」之聲響，此為正常現象，並非故障。

關於溫度控制裝置

- 為防止過熱，本產品設有溫度控制裝置。發熱體會自動切斷、啟動。
此為正常現象，並非故障。
- 連續使用時，發熱體自動切斷、啟動之次數若增加，可能導致調理時間變長。
- 用於冷凍食品時，發熱體會反覆切斷啟動，確實加熱至調理物內部。
焗烤類等調理時間較長之料理，也會以發熱體停止動作時之餘熱，
適當加熱至內部。(請參考第十頁之重點建議)

注意

- 烤箱不得藉由外接計時器或分離遙控系統操作。

部位名稱

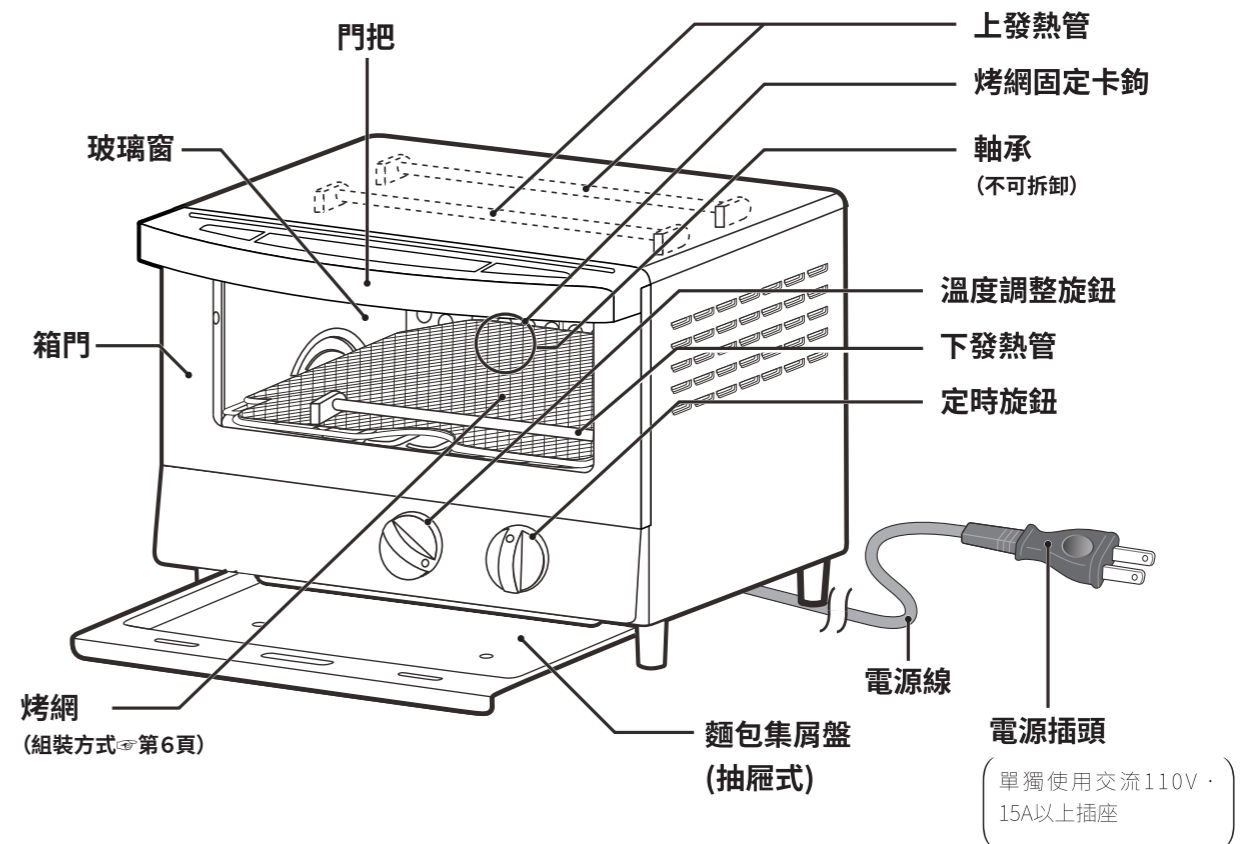

烤盤(氟加工)

調理有湯汁或油脂之食材時請務必使用。

附屬品



注意

- 為避免運送時烤網脫落，烤網左右兩處以
瓦楞隔板固定，左右卡鉤部分兩處以繩索
固定。初次使用時請務必先將之取下。
- 烤網、烤盤請勿使用於瓦斯爐或其他
調理器具。可能造成變形或破損。

※烤盤中央部呈隆起狀，此並非異常變形。

受熱後會翹起變形，屬於正常現象。

※清潔烤盤時，請勿使用研磨粉、菜瓜布、尼龍菜瓜布。
(避免破壞表面氟加工層)

※清潔烤盤時，請勿以小刀、叉子等銳利物接觸表面。
(避免破壞表面氟加工層)

⚠ 注意：使用中表面高溫，請勿觸摸。

組裝方式

烤網之組裝、拆卸方法

組裝・拆卸時請先確認內部狀況

組裝方式

- ① 打開本體箱門，將烤網卡鉤掛於內部承軸上。
- ② 將烤網向外拉。

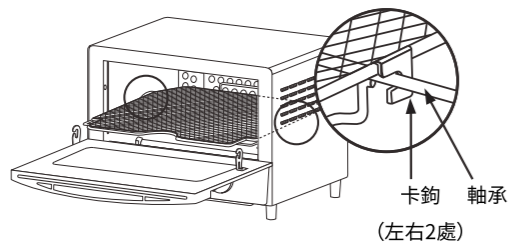

※將烤網從軸承上方1cm以上高度的位置，
盡可能往內放進去後，
往下將卡鉤扣到軸承上。

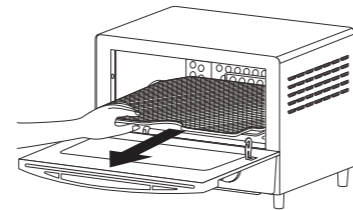

- ③ 抬起箱門，將烤網卡鉤扣上。
(左右2處)

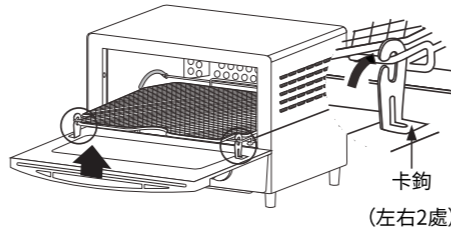

拆卸方式

- ① 打開箱門並稍微抬起，將烤網向外拉
從箱門的卡鉤(左右2處)分離。
- ② 往內按壓烤網並抬起，
使內側卡鉤脫離軸承。

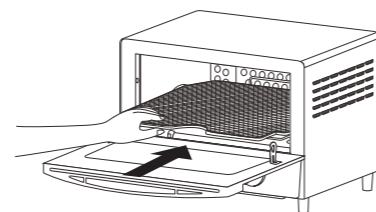
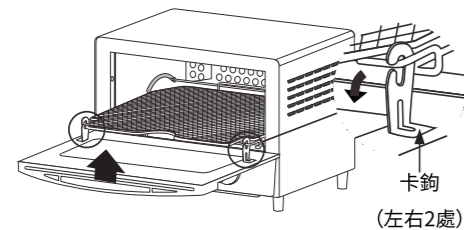

烤網+托盤之組裝方法

將鋪上鋁箔紙之烤盤插入烤網下方。(※務必放至定位)

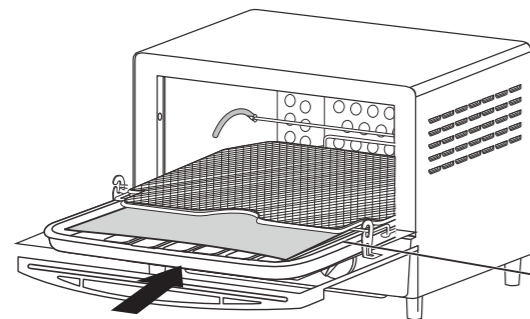

- 使用後務必丟棄鋁箔紙，並清洗托盤。
若於殘留油脂狀態繼續使用，恐造成起火。

使用方法

1 插上電源插頭

- 請先將定時器旋鈕轉至「關」的位置。
- 電源線插頭請務必插到底。
- 拔插電源線插頭時、有時會有「啪滋」的聲音，此為正常現象，並非故障。

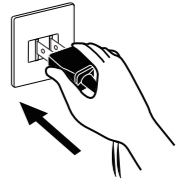

2 放入食材後，關上箱門

烤吐司擺放範例

(山形吐司請將隆起的方向朝箱門擺放)

山形吐司
1片

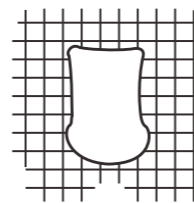

放置於烤網中央
(若放太裡面內側的部位會比較焦)

山形吐司
2片

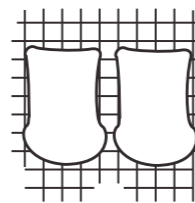

方形吐司
3片

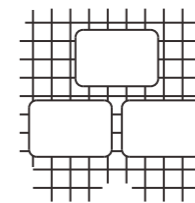

靠烤網內側擺放
(請橫放)

方形吐司
4片

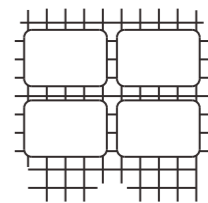

放置於烤網中央

日式年糕擺放範例

4個

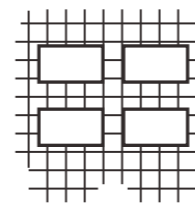

放置於烤網中央
(若放太裡面內側的部位會比較焦)

焗烤擺放範例

(使用烤盤)

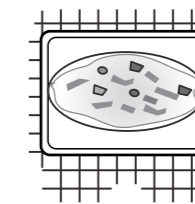

均等放置於烤盤上

- 使用時務必確實關上箱門(有引起火災的危險)

同時使用烤網+ 烤盤時

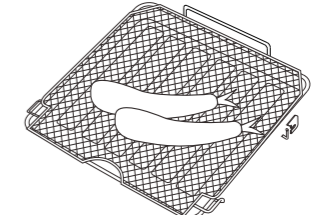

使用範例：加熱炸物
冷凍炸物

使用方法(續)

3 設定溫度調節旋鈕

旋轉旋鈕，將標記對準到
想要設定的溫度。

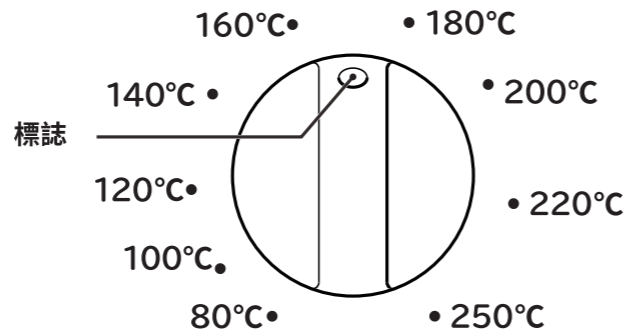

- 請參考第9頁的「調理時間建議」來設定溫度調節旋鈕。
- 不需要預熱。

4 設定定時旋鈕

旋轉旋鈕將標記對準想要設定的時間

- 1格約1分鐘。

- 設定「5」以下前請先轉到「6」以上再往回轉。
- 途中要停止時請轉到「關」。

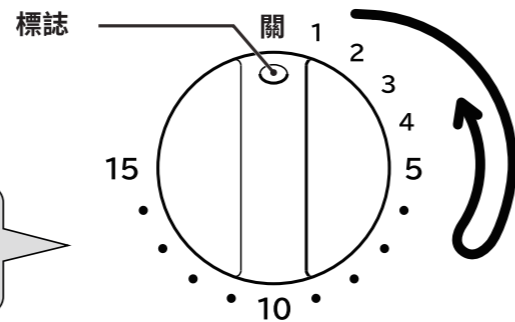

- 有時候食材的水分會形成水蒸氣散發出來，並非故障。
- 食材烤太焦或長時間連續使用的高溫，都可能讓本體內一部分變色。

5 取出料理

- 響“叮”一聲後，定時結束。
- 使用後請務必拔掉電源插頭。

請使用隔熱手套等

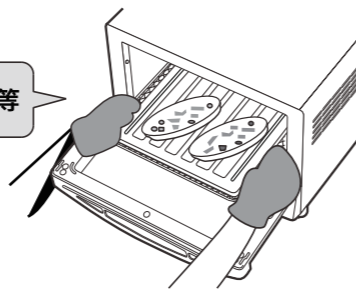

- 取出料理時，請注意烤盤或料理的高溫避免燙傷。
- 定時器結束後，會有「滋」的聲音持續一陣子，並非故障。

建議調理時間

※調理時間僅供參考。使用中請勿遠離產品，留意狀況。
※使用鋁箔紙進行調理時，請注意避免鋁箔紙碰觸到發熱管。

溫度調節旋鈕	料理例	1次份量	烤網 烤盤	調理時間(分)	MEMO	
250	吐司	1~4片	烤網	2~3.5	薄片(厚度約2cm)且只烤一片的話，調理時間請設較短。	
250	冷凍吐司	1~4片		2.5~4	請先去除表面的霜。	
220	日式年糕	4個		4~5	請參考調理訣竅。 第10頁	
220	熱狗	2根		7.5~8.5	包鋁箔紙	
120	加熱法式吐司	4個		2~3	小心注意加熱過度。 (快要焦掉時， 可中途用鋁箔紙蓋住)	
100	加熱牛角麵包	2個		4~6		
100	加熱奶油麵包捲	4個	4~6			
220	冷藏披薩	1片	烤盤(放在烤網上)	4~5	烤盤上鋪鋁箔紙。 小心注意加熱過度。 (快要焦掉時， 可中途用鋁箔紙蓋住)	
220	披薩吐司	2片		3.5~4.5		
220	烤咖哩	1盤		12~13		
200	焗烤	2盤		7.5~9.5		
160	冷凍披薩	1片		10~11	烤盤上鋪鋁箔紙。 小心注意加熱過度。 (快要焦掉時， 可中途用鋁箔紙蓋住)	
140	烤餅乾 (壓模餅乾)	8個		3~4		
80	加熱融化 巧克力	100g		7~8		
180	加熱炸物 (已料理過僅為加熱時)	5個		★	12~15	烤盤上鋪鋁箔紙。小心注意加熱過度。 (快要焦掉時，請將炸物翻面， 或中途用鋁箔紙蓋住)
140	加熱炸物 (可樂餅)	2個		烤網+烤盤	6~8	★若油之類的滴下來會造成燃燒， 請務必使用烤盤。

使用方法(續)

調理訣竅建議

連續調理

- 每次都將箱門打開約2分鐘使箱內冷卻，第2次使用時可把時間調短一點。
※若沒有使箱內冷卻就連續使用的話，會使烤得顏色較淺或造成加熱不足。
(調理途中為防止箱內過熱溫度調節器會動作，暫時使發熱管熄滅。)
- ※加熱不足時，看狀況調節定時器來烤。

烤冷凍吐司

- 表面有著色後即停止加熱，維持放在箱內約2~3分鐘。

烤日式年糕

- 若表面雖然有著色，但是內部還是很硬的時候，不要打開箱門放置1~2分鐘。
- 對著下發熱管的位置(烤網中間)均等擺放。
- 依照種類·大小·數量，一邊觀察狀態一邊調整時間烘烤。
- 年糕和烤網的表面上水分充分擦拭後再行烘烤。
※容易黏在烤網上。
- 避免將烤好的年糕一直放在箱內。
※容易黏在烤網上。

烤冷凍食品(市販品)

- 使用標示「可用烤箱」的產品

※尺寸較大的冷凍食品請先用微波爐等解凍，避免食材內部加熱不到。
※由於溫度控制調節，烘烤時間可能會需要比冷凍食品包裝上標示的調理時間還長。
※微波爐專用的冷凍食品可能會引起起火，不可使用。
※冷凍可樂餅加熱過度可能會造成內料噴出來，請特別留意。

較高的食材

- 烘烤途中用鋁箔紙蓋住(避免過焦)

※請注意鋁箔紙不可碰到發熱管。
(鋁箔紙會融化附著在發熱管上，造成故障。)

清潔保養

請經常清理

箱內的油污或麵包屑在集屑盤堆積太多，會造成麵包屑起火、加熱效率降低、料理烘烤著色不均等問題。請經常擦拭油汙、清除麵包屑，並請擦拭玻璃窗，使調理時可清楚看見箱內的情況。

- 注意** 不可使用甲苯、松香水、研磨粉等清理。
(會傷到表面塗裝)

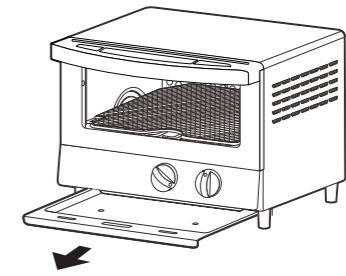

烤盤·集屑盤

使用洗碗精(中性)，用冷水或溫水洗淨後用乾布擦拭。
※清潔後，請務必將集屑盤放回原位。
(漏裝集屑盤使用本產品會造成底面燒焦。)

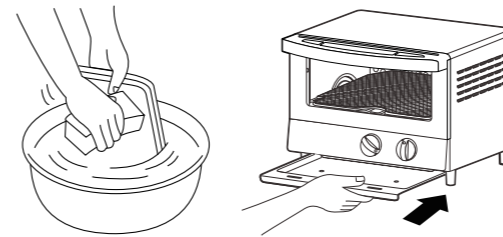

本體

用柔軟的布泡過加洗碗精(中性)的水並擰乾來清理油汙。
為避免洗碗精殘留，請用乾布再次擦拭。

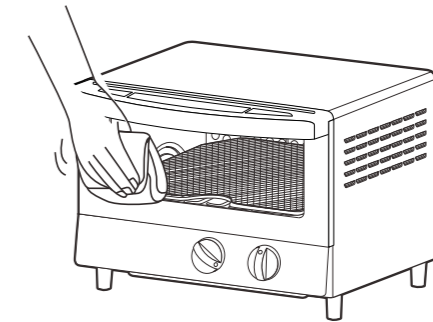

關於發熱管檔板

會因加熱而變色，但不會對使用上造成影響。且因熱變色的部分無法清除。

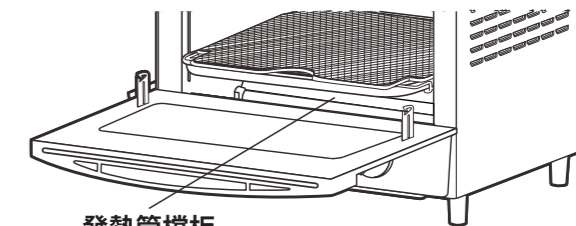

注意

- 請務必拔下電源插頭後，使本體冷卻後再行清潔。
- 不可使用甲苯·松香水·研磨粉·椰棕刷·尼龍刷等。
(造成表面或氟樹脂損傷的原因)
- 烤盤·玻璃請勿用刀或叉子等尖端銳利的器具清理。
(造成表面或氟樹脂損傷的原因)
- 為避免撞傷發熱管，拆裝烤網時，請注意避免撞到。(有發熱管破裂的危險)
- 請勿傷到玻璃窗。(有玻璃破裂的危險)
- 沾有油汙的烤盤請儘早清理、也請勿長時間浸泡在水中。
- 烤網上的水份請儘早擦拭，必請勿長時間浸泡在水中。(可能會導致生鏽)
- 若電源線損壞時，必須由公司服務部門或具有類似資格的人更換以避免危險。

使用上發現異常時

請確認以下事項，若還是有異常，請立即停止使用，尋求您購買的販售店或是客服中心協助。

症狀	檢查部位、對應方式	參考頁數
無法加熱	<ul style="list-style-type: none"> ●請確認電源插頭是否有確實插好。 ●請設定定時。 	7·8
發熱管不會亮、熄滅。或是時暗時亮。	<ul style="list-style-type: none"> ●請繼續調理，同時確認溫度調節器是否有動作。 	4
烤方形吐司3~4片時會烘烤不均	<ul style="list-style-type: none"> ●若放置位置偏外側，請放裡面一點。 ●若直向擺放，請改為橫向擺放。 	7
烘烤不均	<ul style="list-style-type: none"> ●請將料理放在正中央。 ●請確認箱內是否有油污。 	7
吐司烤焦	<ul style="list-style-type: none"> ●請確認加熱時間。 ●請確認是否調理結束後還放在箱內過久。 ※依照種類、尺寸、數量，需要調烘烤整時間，並同時一邊確認狀況一邊烘烤。 	9

接地方式

接地線的連接



警告



進行接地線的連接

- 不連接接地線的話，漏電的時候會有造成觸電的危險。
- 接地連接 接地的連接請向電器工程店（水電行）或者是販賣店洽詢。

■接地線請確實連接好。

- 為了防止萬一漏電時發生觸電事故。另外，也建議安裝漏電斷路器。
- 連接接地線的時候，請在將電源插頭由插座拔起的狀態連接。
- 在安裝場所的變更或遷居後，請進行接地線的連接。

有接地線端子時

請確實將接地線與接地線端子連接

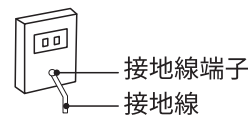

接地線端子
接地線

沒有接地線端子時

請進行接地工程

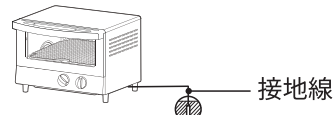

接地線



注意



以下所述的地點，請絕對不要連接接地線（法令等禁止）

- 瓦斯管、電話線、避雷針、水龍頭
- 由於自來水管的中途有很多是變成氯乙烯管所以請避開。

產品中限用物質的名稱及含量

產品名稱：日立溫控小烤箱 Equipment name		型號（型式）：HTO-CF50T Typedesignation (Type)				
單元 Unit	限用物質及其化學符號 Restricted substances and its chemical symbols					
	鉛 (Pb)	汞 (Hg)	鎘 (Cd)	六價鉻 (Cr ⁶⁺)	多溴聯苯 (PBB)	多溴二苯醚 (PBDE)
金屬部件	○	○	○	○	○	○
電源線組	○	○	○	○	○	○
塑膠部件	○	○	○	○	○	○
計時器	○	○	○	○	○	○
溫度控制器	—	○	—	○	○	○
石英發熱管	○	○	○	○	○	○
玻璃窗	○	○	○	○	○	○

備考1. `超出0.1 wt %` 及 `超出0.01 wt %` 係指限用物質之百分比含量超出百分比含量基準值。
 Note 1: `Exceeding 0.1 wt %` and `exceeding 0.01 wt %` indicate that the percentage content of the restricted substance exceeds the reference percentage value of presence condition.

備考2. `○` 係指該項限用物質之百分比含量未超出百分比含量基準值。
 Note 2: `○` indicates that the percentage content of the restricted substance does not exceed the percentage of reference value of presence.

備考3. `—` 係指該項限用物質為排除項目。
 Note 3: The `—` indicates that the restricted substance corresponds to the exemption.

