

使用說明書

日立吸塵器

CV-SW810T

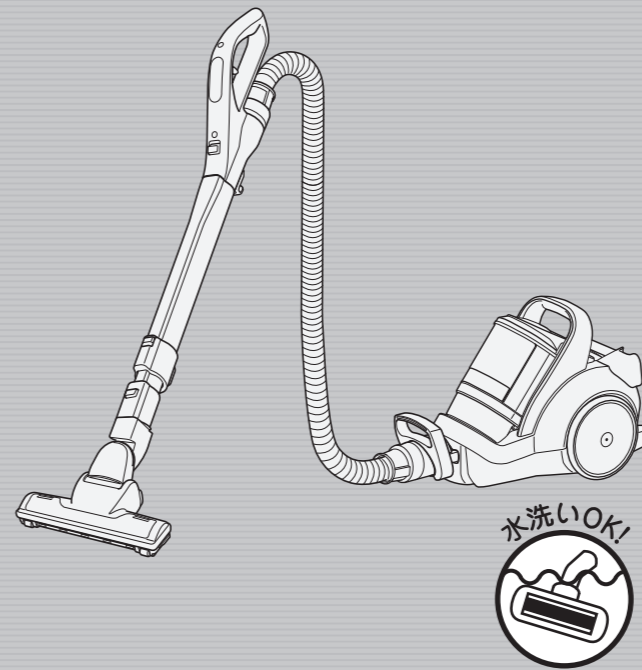

目錄

使用前

●各部位的名稱與組裝方法	2
●安全注意事項	4
●使用時的注意事項	5

使用方式

●操作方法	6
●操作時的功能說明	8
·本體的提示燈(提示燈號)	8
●打掃方法	9
·根據不同種類的地板調整「空氣吸頭」	9
·空氣吸頭的構造	9
·關於空氣吸頭的旋轉刷	9
·萬用魔術清潔毛刷	10
·廣角可彎式伸縮長吸頭	11
·細縫用吸頭	12
·電動棉被拍打吸頭	13
·另售的便捷吸口	14

打掃結束後

●當塵垢累積時	15
·垃圾傾倒燈示的確認方法	15
·取出集塵盒的方法	15
·傾倒集塵盒垃圾的方法	16
1「3D立體濾網」的垃圾傾倒方法	16
2「集塵清潔濾網」的垃圾清除方法	17
·面紙的安置方法	18
·集塵盒的安裝方法	19
●打掃後的整理	19
·收線	19
·收納的方法	19
●當吸力減弱時	21
●保養程序	24
·本體·附屬零件	24
·空氣吸頭	24
·電動棉被拍打吸頭	26

像這個時候

●故障了嗎?	27
●規格	30

進口商:日立家電(台灣)股份有限公司

台北市南京東路3段65號2樓 TEL : 02-2516-0500
E-Mail服務意見信箱 : servicemail@hsct.com.tw
日立家電網站 : www.hsct.com.tw

維修服務中心

台北	02-2771-8200
花蓮	03-852-9400
中壢	03-491-2219
台中	04-2220-1133
嘉義	05-236-1943
台南	06-260-6939
高雄	07-522-9100

承蒙選擇日立吸塵器、僅此感謝。

- 此型吸塵器是家庭使用型。
- 請勿用於業務方面或與吸塵無相關之作業上。
- 請詳閱此說明書並正確使用。
- 空氣吸頭可以水洗，但其他的零件不可水洗。

請詳閱「安全上的注意事項」→4~5頁，並正確使用。

各部位的名稱與組裝方法

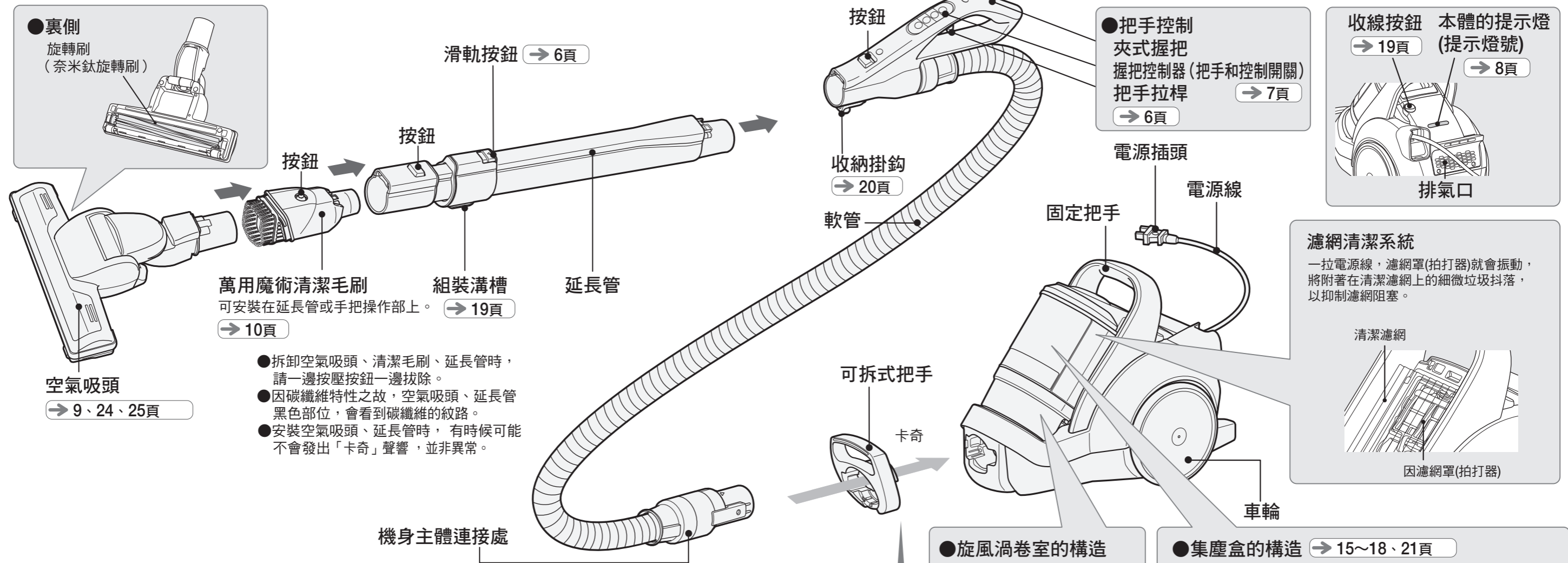

- 拆卸空氣吸頭、清潔毛刷、延長管時，請一邊按壓按鈕一邊拔除。
- 因碳纖維特性之故，空氣吸頭、延長管黑色部位，會看到碳纖維的紋路。
- 安裝空氣吸頭、延長管時，有時候可能不會發出「卡奇」聲響，並非異常。

標準附屬品		
空氣吸頭 (1個)	延長管 (一條)	軟管 (一條)

附屬應用部件				
萬用魔術清潔毛刷 (1個)	可拆式把手 (1個)	撥塵毛刷 (1個) (安裝於集塵盒蓋底部)	另售配件連接頭 (1個)	電動棉被拍打吸頭 (1個)
廣角可彎式伸縮長吸頭	細縫用吸頭	細縫用吸頭固定器		
可彎式伸縮吸頭 (D-SH6)	廣角刷 (SH6)			

●旋風渦卷室的構造

→22、23頁

蓋子
清潔保養鈕

●集塵盒的構造

→15~18、21頁

取出集塵盒
集塵清潔濾網
垃圾傾倒鈕
3D立體濾網
集塵盒蓋

撥塵毛刷 (安裝於集塵盒側面)

軟管、可拆式把手的安裝方式

- 將可拆式把手牢牢地插入軟管上機身主體連接處。將主體連接處上的三角形記號朝上，再沿著可拆式把手的插入口下側插入。
- 將安裝好可拆式把手的主體連接處，插入本體。

安全注意事項

請務必遵守

為了預防使用人或其他人受到傷害，以及財產損失，請遵守以下說明之相關事項。
另外、也請詳閱本文中的注意事項，正確使用。

■此處所標示的附註事項

無視於標示內容而錯誤使用時可能產生的危害或損害程度、以下列的標示加以區分並說明之。



警告

此一標示欄、為「假想可能發生死亡或受重傷等等」的內容。



注意

此一標示欄、為「假想可能發生受傷或會讓物體受到損害」的內容。

圖形表示的例子



「警告或注意」事項。



絕對不可以做之「禁止」事項。



務必實行之「指示」事項。

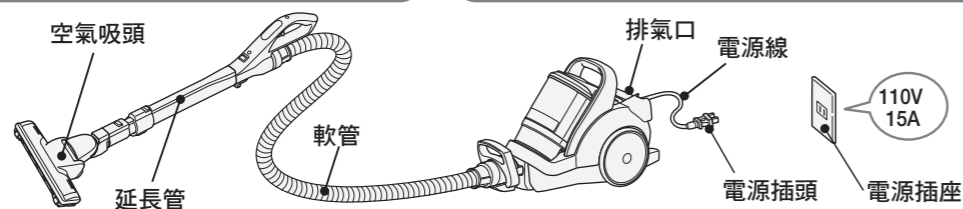

警告

發生異常狀況或故障時 請立刻停止使用



- 按下開關卻沒運轉。
 - 運轉中，常常無故停止運轉。
 - 軟管有破損。
 - 接上電源後，卻沒有通電。
 - 運轉時，發出異常聲響。
 - 有燒焦臭味。
 - 本體變形或異常灼熱。
 - 其他異常現象。
- 若發生以上情況，恐有冒煙、起火、觸電的疑慮。
請馬上關上電源、拔掉插頭，連絡您購買的店家以進行檢查及修理。

電源 (插座・插頭・電源線)



- 單獨使用定額15A以上、交流電110V的插座。
- 電源插頭要完全插到底。
- 傾倒垃圾或清潔保養時，請先將電源插頭由插座上拔掉。
- 定期以乾布擦拭電源插頭上的灰塵等。



- 請勿損傷電源線。
- 請勿破壞・加工・強力彎折・拉扯・扭轉・將重物放在上面或塞入等。若有損傷請交由購買的銷售店或廠商指定的顧客服務處維修免發生危險。
- 請勿使用已損傷的電源線或電源插頭、以及鬆脫的插座。
- 電源線不要捲入回轉部位。
- 請勿用沾濕的手拔取或插入。有可能會成為火災或觸電的原因。

空氣吸頭



- 勿觸摸空氣吸頭與旋轉刷。會造成損傷的原因。尤其要特別留意小孩碰觸。

請勿碰觸

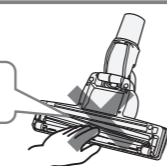

其他



- 請勿在引火性物品・可燃物・著火性物品的附近使用或吸取。〔例：燈油、汽油、化學稀釋劑、石油揮發劑、化學調色劑、可燃性氣體(噴霧)、煙蒂等〕
- 請勿吸取圖釘、針、牙籤、地毯洗劑泡沫等物品。
- 請勿任意改造。非維修技術人員，請勿自行分解或修理。
- 請絕對勿吸水、用水洗或在浴室使用。
- 請勿吸入燈油、汽油、可燃性氣體、香煙煙蒂等。(可水洗配件除外) 恐造成爆炸・火災・觸電・損傷的原因。



●使用前、請詳細閱此「安全注意事項」並正確使用。

注意

●為了防止起火・短路・受傷・故障

電源 (插座・插頭・電源線)



- 不使用吸塵器時、必須把電源插頭從插座拔掉。會因絕緣劣化而造成觸電或起火的原因。
- 捲回電源線時、必須手握電源插頭部。可能會因為碰到電源插頭部而受傷。運轉剛停止時，因電源插頭前端仍有發燙的狀況，有可能會灼傷。
- 拔取電源插頭、必須手握前端電源插頭部再拔取、而不是拉電源線部分。會因電源線損傷或短路而造成觸電或起火的原因。
- 將電源線呈水平狀拉出。若往上方拉出，有可能會因電源線和機身摩擦之故，而造成觸電起火的原因。

離子空氣吸頭 (吸入口)・軟管・延長管



- 運轉中，請勿遮住吸入口，也不要滑動滑軌或馬手控制器上的拉桿。延長管突然收縮，有可能會讓您受傷。
- 請勿遮住吸口長時間運轉。因機身過熱，有可能會造成吸頭變形、起火的原因。
- 不要安裝於其他產品上使用。有可能因過熱，造成吸頭變形或起火的原因。
- 使用軟管或延長管的前端掃除時，請不要將針等，放入軟管插入口或軟管、延長管的接點，會造成短路觸電或起火的原因。
- 請勿讓機身、延長管、吸口的外罩等，接觸到有可能會觸電的電器零件(充電部位)。因為使用的塑膠材料內含碳纖維，有可能會通電，而造成觸電。

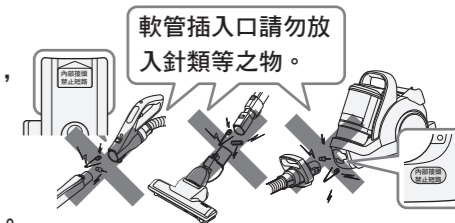
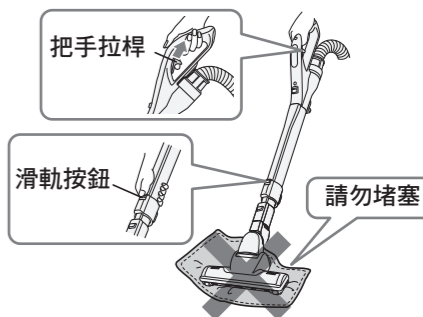

排氣口



- 請勿堵塞排氣口。有可能因過熱而造成本體變形或起火。
- 請勿長時間對著由排氣口吹出的風。有可能會造成低溫性灼傷。

手與腳不要靠近排氣口

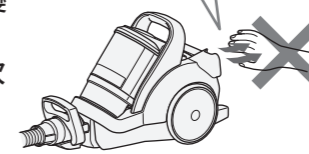

其他



- 請勿接近煙火。因本體變形而短路時，恐造成觸電或起火的原因。有可能因為排氣，致使火勢變大而釀成火災。

使用時的注意事項

為避免故障，請遵守下列規定。

還有、請您仔細閱讀本文中的「請求」事項後，正確地使用本產品。

- 請勿硬將電源線拉出超過紅色警示線以上。會造成斷線的原因。
- 請勿強力撞擊空氣吸頭，延長管或軟管。恐造成破損原因。
- 請不要用軟管或延長管的前端來掃除。會造成接觸不良或破損的原因。
- 手持搬運時，請不要拿著軟管上下晃動。會造成軟管破損的原因。
- 請勿乘騎本體。會造成故障的原因。
- 請不要吸取下列物品。會造成異臭或故障的原因。
 - ・ 水或液體
 - ・ 潮濕物品
 - ・ 乾燥除濕劑
 - ・ 大量的砂或粉塵
 - ・ 長線
 - ・ 玻璃
- 水洗後的零件(配件)，請讓其自然風乾。會造成異臭或故障的原因。

操作方法

1 拉出電源線，將電源插頭插入插座裡

- 一拉出電源線，濾網清潔系統就會作動。 → 3頁

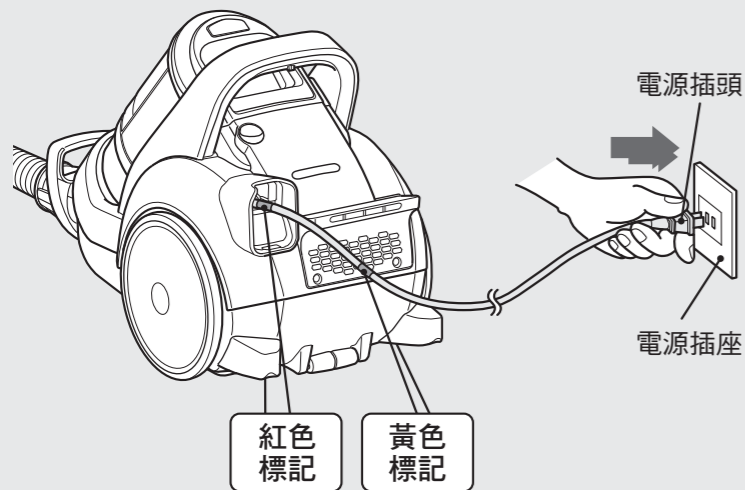

- 為了讓濾網清潔效果更顯著，掃除時，請將電源線拉出至黃色標記處。
- 拉出電源線時、捲取時的喀噠喀噠聲，為濾網清潔系統的聲音，並非異常。
- 捲取電源線時，不會進行濾網清潔。

警告

有起火的可能
單獨使用定額15A以上、交流電110V的插座。

- 請不要使用延長線和其他家電用品共用一個插座。

注意

- 請於安裝好集塵盒後，再拉出電源線。因濾網罩(拍打器)振動之故，手等部位有可能會受傷。

請求

- 請不要將電源線拉出紅色標記以上的長度。有可能會導致斷線。

2 調整延長管的長度

用腳輕踩空氣吸頭，一邊拉起把手拉桿，一邊上下推移集塵管，調整至合適的長度。或者，一邊按著滑軌按鈕，一邊調整集塵延長管的長度。

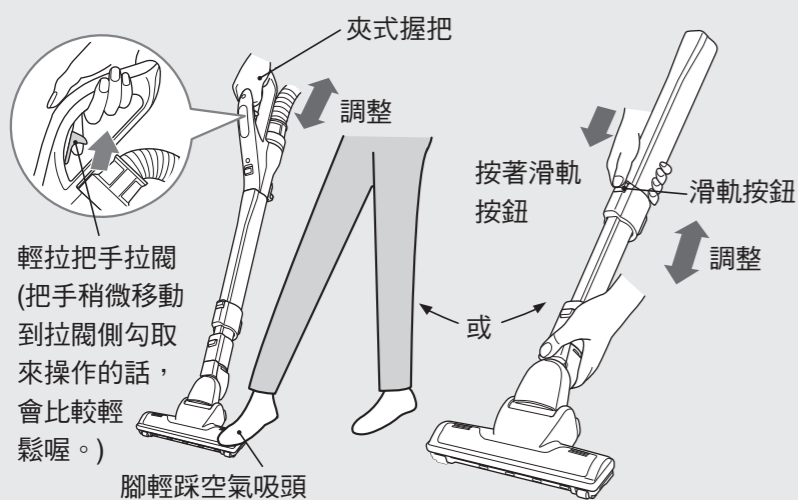

輕拉把手拉閂(把手稍微移動到拉閂側勾取來操作的話，會比較輕鬆喔。)

請求

- 使用手把處的滑鈕調整伸長時，請確實地拉移滑鈕，吸頭有可能會脫落

注意

有受傷之虞

- 操作中請不要拉扯把手拉桿或滑動按鈕。突然收縮延長管可能會受傷。
- 請勿將手放入調整管的隙縫中。



- 掃除時或伸縮延長管時，請不要握住內管的凹凸部。還有，伸縮延長管時，請不要把手放置於滑軌按鈕和延長管縫隙間。有可能會夾到手。

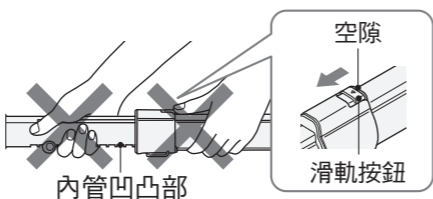

3 按壓運轉開關

強

清掃地毯或欲快速清掃時

弱

地板、榻榻米等必須使用弱的吸力時

- 每按一次「強/弱」開關，會依序切換「強」⇒「弱」⇒「強」。

標準

一般清掃時

操作把手

電動拍打吸頭
關/開

強/弱

標準

關

欲停止電動棉被拍打吸頭時，

在運轉時，每按一次就會依「關」→「開」→「關」…的順序進行切換。

僅按「電動拍打吸頭」關/開時，吸塵器本體及電動棉被拍打吸頭不會動作。

欲停止運轉時

按下「關」。

請求

- 請勿撞擊或淋濕操作把手。不然可能會造成故障。

注意

有受傷之虞

- 吸口阻塞的狀態下，請勿按「強/弱」開關及「標準」。
- 軟管有時會急縮，使本體翻倒。

操作時的功能說明

●透過運轉狀態通知或提示清潔保養等功能，讓您可以更方便地使用。

本體的指示燈（提示燈號）

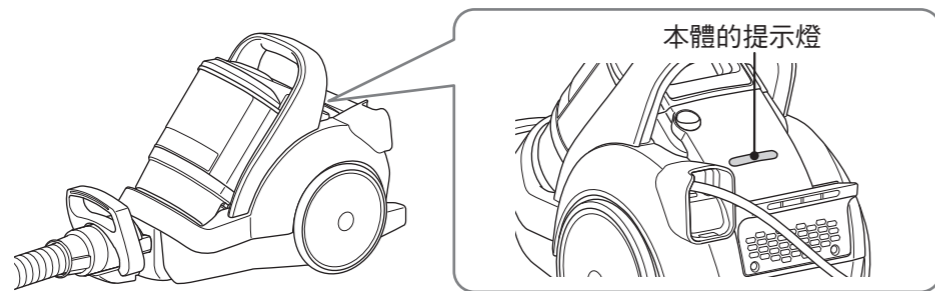

紅燈	閃爍	通知您進行濾網的清潔保養。 → 21~23頁 ※「弱」運轉的狀態下，本體的紅色提示燈號不會閃爍。
綠燈	亮燈	通知您本體進行運轉中。

像這個時候...

即使垃圾已滿，「本體顯示燈」，卻未閃爍紅燈。

- 棉屑等垃圾多時
結束清掃後，請清除「立體濾網」及「清潔濾網」內的垃圾。

垃圾很少，但「本體顯示燈」仍閃爍紅燈。

- 吸細沙、塵土時
請傾倒垃圾/清潔濾網。
- 長毛地毯等異物阻塞吸口或使用廣角可彎式伸縮長吸頭的時候
吸入風量變少。將吸口從清掃處移離，「本體顯示燈」的紅燈閃爍熄燈的話，就可以繼續使用。
- 安裝面紙時
請傾倒垃圾/清潔濾網。
- 使用延長線或和其他家電產品共用同一個插座時
因為電源電壓降低，有可能會造成「本體指示燈」提早作紅色閃爍。
電源電壓有可能會減弱。請單獨使用定額15A以上，交流電110V的插座。

打掃方法

根據不同種類的地板調整「空氣吸頭」

地毯

前後移動空氣吸頭。拉回時可以徹底清除污垢。

- 地毯毛線被大量吸取時第一次使用時會吸掉很多地毯的邊毛、此種情形會隨著使用次數增加而遞減。

榻榻米

沿著縫線移動、可以避免傷到榻榻米。

地板

沿著木頭的組合線移動、可以避免刮到地板。

注意

有可能會刮傷地板。

- 尤其是使用於檜木或彈性地板等軟質地板時，請勿將空氣吸頭強壓貼於地板上。

- 車輪若纏有垃圾，將會無法轉動，造成耗損或刮傷地板的原因。

請定期進行清潔保養。 → 24頁

- 車輪、旋轉毛刷磨損時，請儘早向您購買的經銷商洽詢。 → 32頁

※所謂的彈性地板，是指表面有使用氯乙烯等有彈性的建材地板。

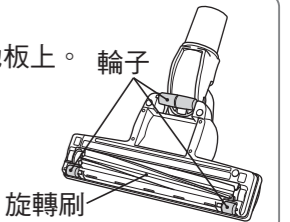

請求

- 因地板種類不同，操作有可能會變笨重。此時，請切換成「弱」運轉。

空氣吸頭的構造

轉動手把，就能改變空氣吸頭的方向。

床底下等低處的最裡面，也能清掃得乾乾淨淨。另外、空氣吸頭可旋轉，連縫隙都能順暢清掃。

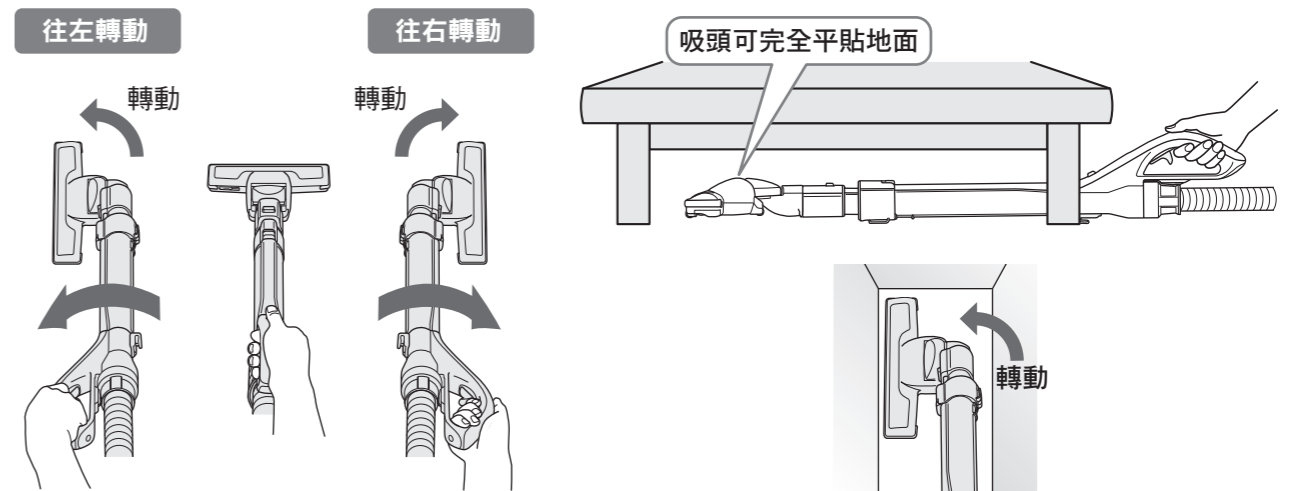

關於空氣吸頭的旋轉刷

將空氣吸頭提高後，旋轉刷會停止

轉動所以很安靜。

（也會有慢慢旋轉的情形）

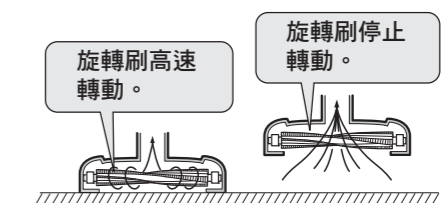

請求

- 依地毯種類而異，旋轉刷會有不容易旋轉的情形。如有此情形、請切換到「強」。
藉由龍捲風旋轉流的吸入力將灰塵吸入。
- 薄地毯等被吸住，造成不容易吸到灰塵時，請將地毯的一角固定，再進行打掃。
- 旋轉刷在地板榻榻米上也會旋轉。

打掃方法(續)

萬用魔術清潔毛刷

- 拆下空氣吸頭(或延長管)，萬用魔術清潔毛刷就會跳出來。 → 2頁
- 轉動萬用魔術清潔毛刷可改變角度。
- 將空氣吸頭(或延長管)安裝回原來位置，毛刷就會收進去。
- 萬用魔術清潔毛刷可連接在吸口處或把手處。

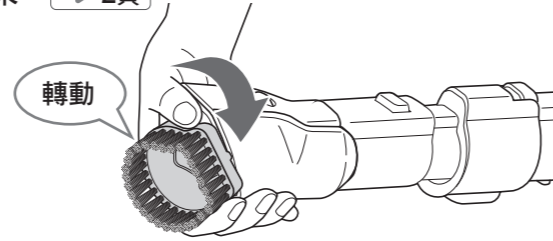

安裝於延長管上使用

按萬用毛刷上的按鈕，將其從空氣吸頭上卸下。

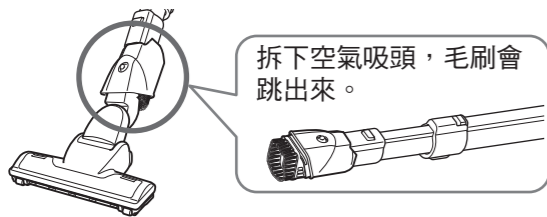

安裝於操作把手上使用

按萬用毛刷上的按鈕，將其從延長管上卸下。

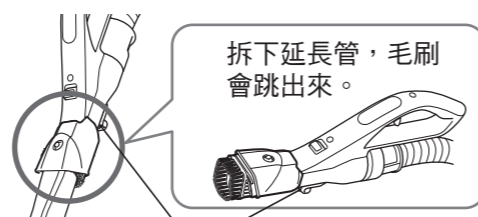

收納掛鈎

※要安裝在握手控制部時，請將收納掛鈎往集塵軟管那方滑動 → 20頁

注意

恐有刮傷之虞

- 鋼琴等特別柔軟的地方，請不要用力吸塵。以防止刮傷。

萬用魔術清潔毛刷安裝方法(使用中萬用魔術清潔毛刷脫落時)

- 1 將導引插入溝對準旋轉導軌的頂端
- 2 邊按著萬用魔術清潔毛刷邊使它旋轉

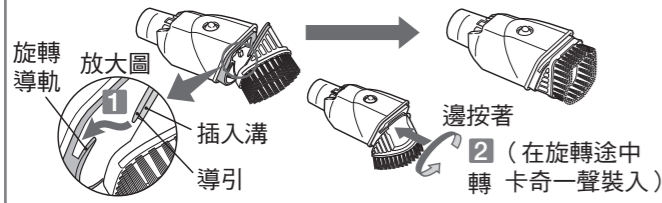

廣角可彎式伸縮長吸頭

- 可在家具上或探伸到細縫深處、前端細長的便利伸縮吸頭。

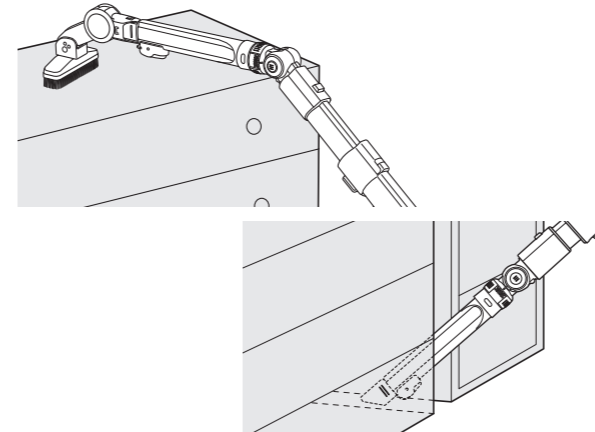

- 請將其扭轉進延長管或操作把手的深處後再使用。

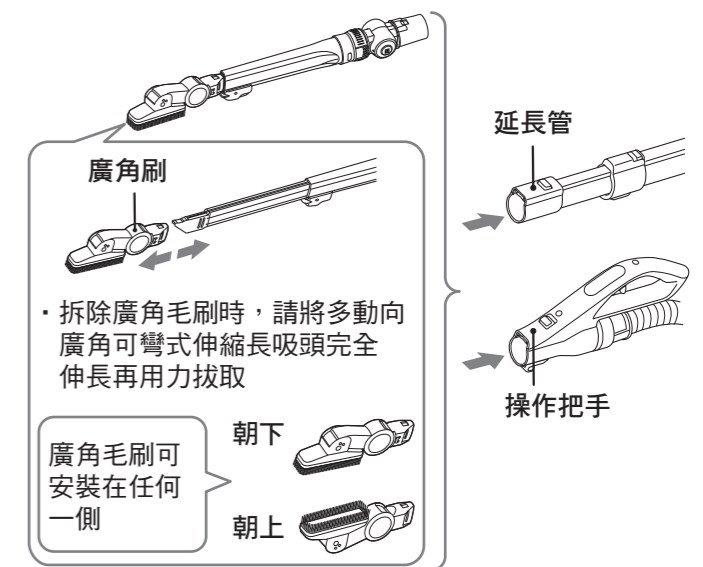

- 亦可僅將廣角毛刷安裝於延長管或握手控制部

注意

恐有刮傷之虞

- 鋼琴等特別柔軟的地方，請不要用力吸塵。以防止刮傷。

請求

- 僅安裝廣角毛刷於延長管或握手控制部來使用時，細縫處(二個洞)及廣角毛刷若有垃圾阻塞，請清除垃圾。

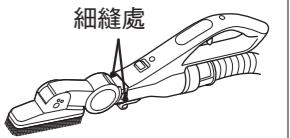

- 依您掃除的場所，能變換各種角度和長度

可選擇二個角度。

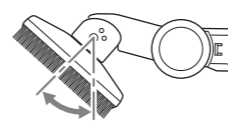

可選擇三個角度。

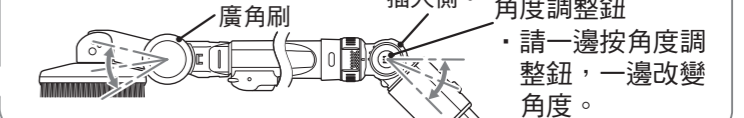

請每次回轉45度選擇角度來使用。

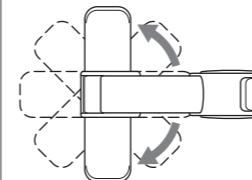

能變換成易使用的長度。

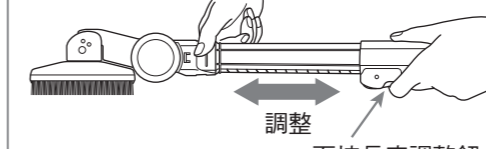

可調整吸力。

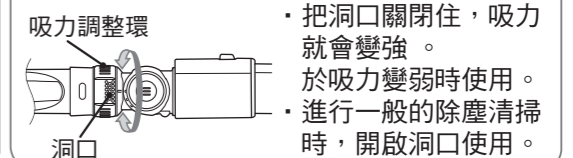

打掃方法(續)

請求

- 使用可彎式伸縮吸頭時，請注意下列事項。
強加施力，有可能會造成破損。
 - 請勿讓其從高處落下或朝A箭頭方向強加施力。
 - 變換長度時，請邊按長度調整鈕，來調整長度。
 - 變換插入側的角度時，請邊按角度調整鈕，來調整角度。
- 可彎式伸縮吸頭可水洗。水洗後，請讓其充分自然風乾後再使用。
若吸入水，有可能會造成故障。
- 廣角刷頭的前端或內側，阻塞棉絮等垃圾時，吸力會降低，請清除垃圾。
- 請勿將可彎式伸縮吸頭或廣角刷頭安裝於清潔毛刷上。
如此，將無法獲得充分的吸力。
- 以吸力調整環將洞口關閉來使用時，窗簾或薄地毯等會吸黏住，可彎式伸縮吸頭有可能會很難移動。
此時，請將洞口打開使用。

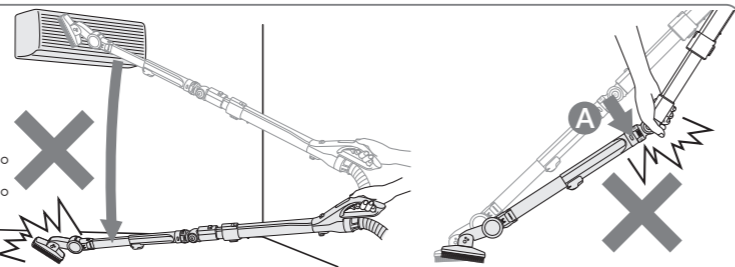

注意

有受傷之虞

- 運轉中，請勿按長度調整鈕。
廣角可彎式伸縮長吸頭有時會急速縮短。
- 欲縮短廣角可彎式伸縮長吸頭時，請勿握住內管凹凸處。
有時可能會夾到手。
- 改變角度時，請不要握旋轉部位。
有可能會夾到手。
- 手指插入廣角毛刷的吸入口時，請勿回轉毛刷。
有可能會夾傷手指

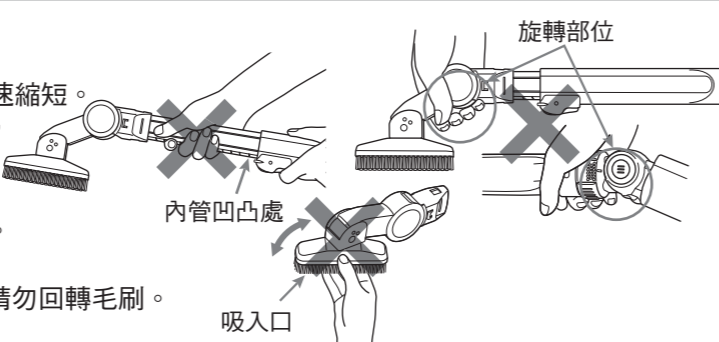

細縫用吸頭

- 清掃窄小縫隙或角落的吸頭。
- 請栓進延長管或把手操作處來使用。

清掃房間的角落時

清掃沙發的角落時

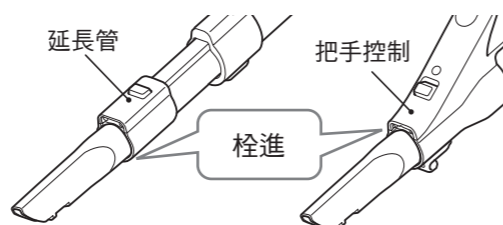
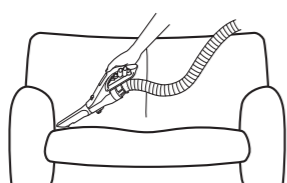
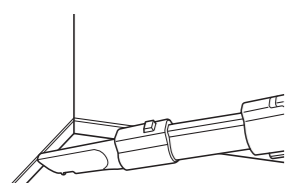

可將附屬細縫用吸頭固定器安裝於延長管上，以利收納。

1 將細縫用吸頭固定器固定於延長管上

將細縫用吸頭固定器
坎入延長管上突起處之間

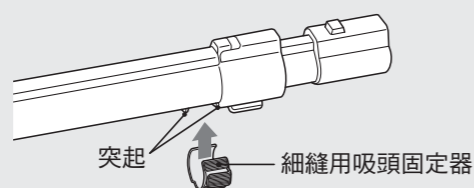

2 插入掛鉤內收納

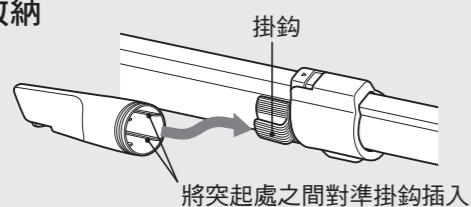

細縫用吸頭固定器可
安裝於左右任一側

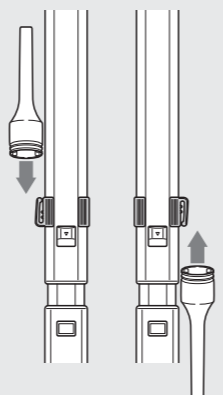

電動棉被拍打吸頭

- 此為不會因拍打器的振動損傷棉被而會吸取塵、垃圾等的吸頭。
- 請以「強/弱」鈕啟動電動棉被拍打吸頭。即使按「標準」，也不會啟動適合棉被的自動運轉功能。
- 依棉被種類不同，有時吸頭會吸附在棉被上，變得不易操作。此時，請切換成「弱」運轉。
- 若將被套拆下，再來清潔棉被，將更具效果。
- 每按「電動拍打吸頭」開/關時，拍打器的振動會依「關」→「開」→「關」...的順序進行切換。
為了有效吸取塵、蟻、垃圾等，請開啟拍打器振動功能來使用。

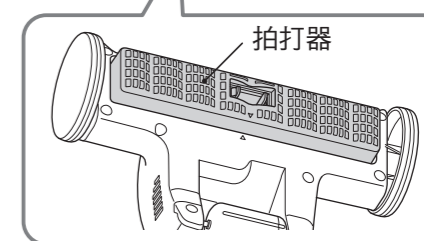
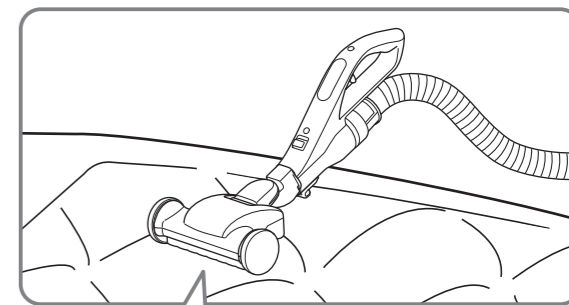

請將電動棉被拍打吸頭安裝於延長管或操作把手後再使用。

安裝於延長管

安裝於操作把手

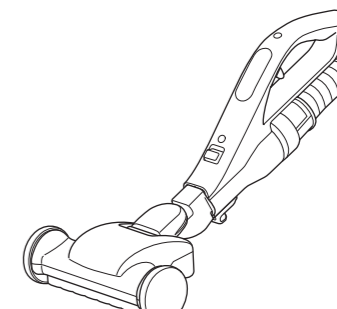
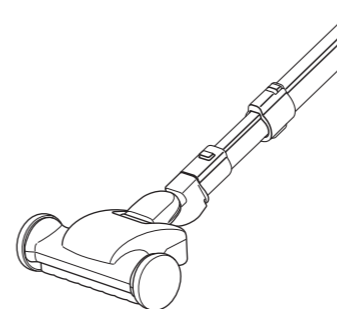

- 電動棉被拍打吸頭的保養 → 26頁

請求

- 安裝電動棉被拍打吸頭時，請務必停止本體的運轉。
若於運轉中安裝的話，有時拍打器會突然動起來。

注意

有受傷之虞

- 請勿將電動棉被拍打吸頭用於清潔棉被以外的地方（例：地板及塌塌米、地毯等）。
- 當電動棉被拍打吸頭的拍打器在作動時，手請勿靠近。
- 請勿於拍打器未安裝的狀態下進行清潔。

打掃方法(續)

另售的便捷吸口

- 只要使用附屬的另售配件連接頭，就可配合使用另售的各式吸口。
配件請安裝在操作把手或延長管後使用。

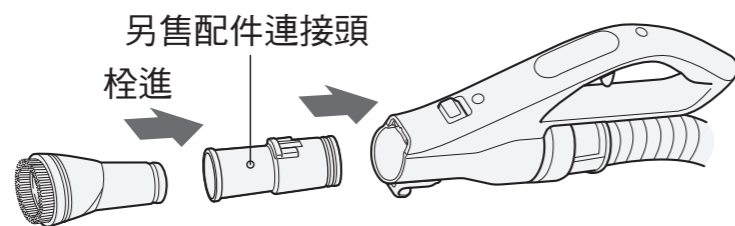

■ 棉被用吸口 (G-52)

吸取塵·灰塵·線屑等的吸口，不會損傷棉被。
(請使用「弱」運轉)。可水洗。

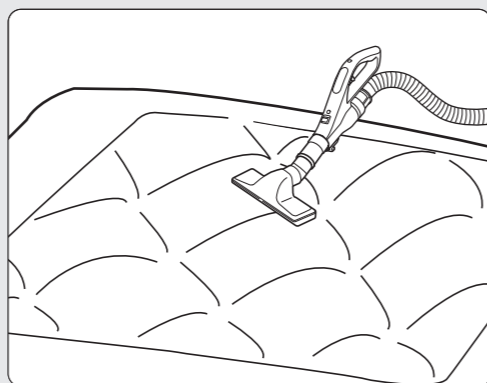
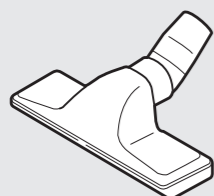

■ 棚架用毛刷吸口 (D-TJ2)

可改變毛刷吸口的角度，清掃棚架子上的灰塵。
可水洗。

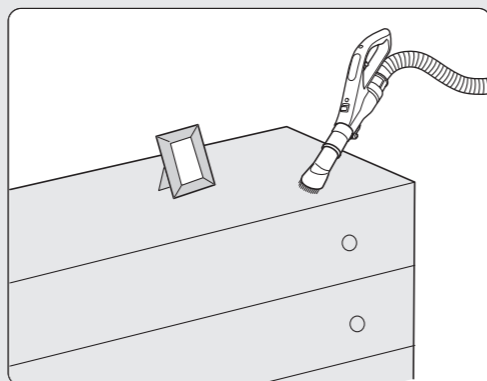

當塵垢累積時

雖然免紙袋集塵方式的吸塵器擁有「不需集塵紙袋」的優點但是為了保有強大的吸力來除塵，建議您將細碎的垃圾清除及進行濾網的清潔保養

- 集塵盒的垃圾請於超越「垃圾傾倒線」前傾倒。
- 掃除完時，請取出集塵盒確認「垃圾傾倒線」。

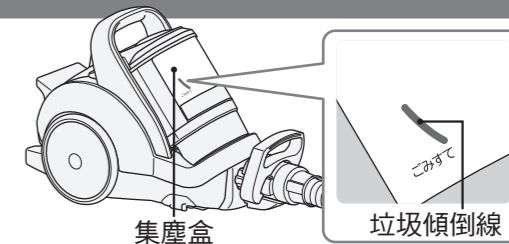

警告

有可能會觸電受傷

- 傾倒垃圾時，請把電源線從插座上拔掉。

請求

- 清除垃圾時，細小的灰塵有可能飛散。因此請注意在室外等通風良好的地方清除垃圾，或是戴上口罩等，以避免吸入灰塵。

垃圾傾倒燈示的確認方法

請求

- 如果垃圾超越了「垃圾傾倒線」的情況下，吸入了垃圾，那垃圾會溢滿到旋風渦卷室外面。為了保持強大的吸力進行清潔集塵，建議能時常的傾倒垃圾。

從集塵盒的視窗，確認垃圾是否已經超過「垃圾傾倒線」



- 傾倒集塵盒裡的垃圾時，請同時清潔 **1**「3D立體濾網」和 **2**「集塵清潔濾網」的垃圾。→16、17頁
- 如果於垃圾超越了「垃圾傾倒線」的情況下，吸入了垃圾，請確認垃圾沒溢出到旋風渦卷室外面。
- 如果旋風渦卷室被垃圾堵塞了，請取下來清潔保養。→22頁

取出集塵盒的方法

取出集塵盒時

- 1 以手壓住本體前側

- 2 取出集塵盒，手握拉闊，往上拉取。

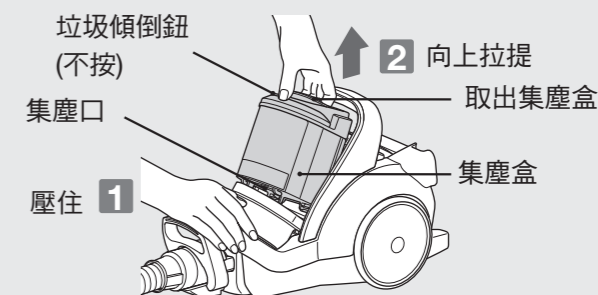

請求

- 取出集塵盒時，請勿按壓「垃圾傾倒鈕」或「清潔濾網鈕」垃圾有可能會溢滿。本體內集塵盒裡垃圾溢滿時，請清除垃圾後再照舊將集塵盒安裝回去
- 集塵盒內有垃圾放置的情況下，請把吸塵口轉向上面。如果把吸塵口轉向下的話，垃圾有可能會掉出來。

當塵垢累積時(續)

傾倒集塵盒垃圾的方法

1「3D立體濾網」的垃圾傾倒方法

- 1** 傾倒垃圾
將集塵盒放入大一點的垃圾袋裡，按下垃圾傾倒鈕

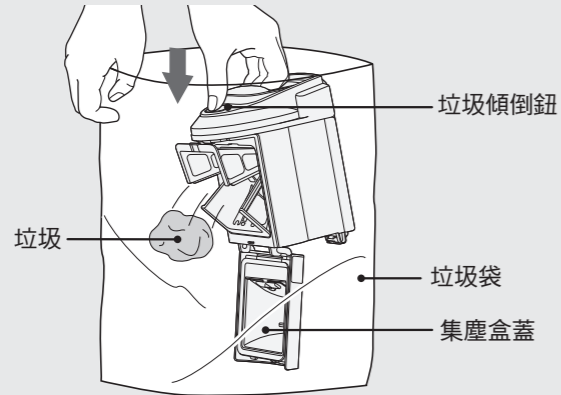

警告

有受傷之虞

- 傾倒垃圾的時候，請勿將手放在集塵盒的下方。有可能會夾傷手。

請求

- 如果垃圾很難清除，請輕敲集塵盒的側面並加以晃動。

2 清除附著住的垃圾

- 1** 將附著於集塵盒底部的撥塵毛刷取下使用。

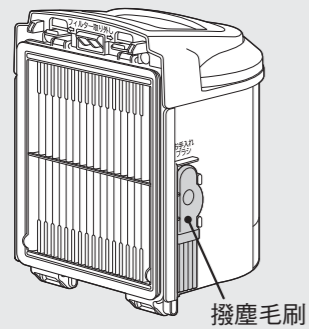

- 2** 清除立體濾網上的阻塞物

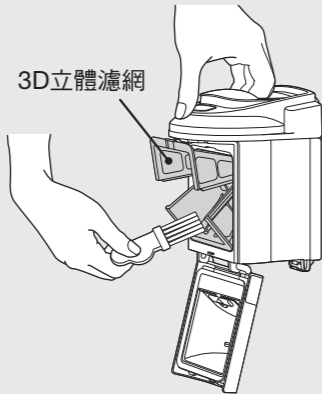

注意

有受傷之虞

- 當不慎吸入玻璃的碎片及大頭針等銳利的東西時，請在不讓手直接觸碰的情況下，將其傾倒。

3 關閉集塵盒蓋

直到聽見「卡奇」聲為止才算閉合

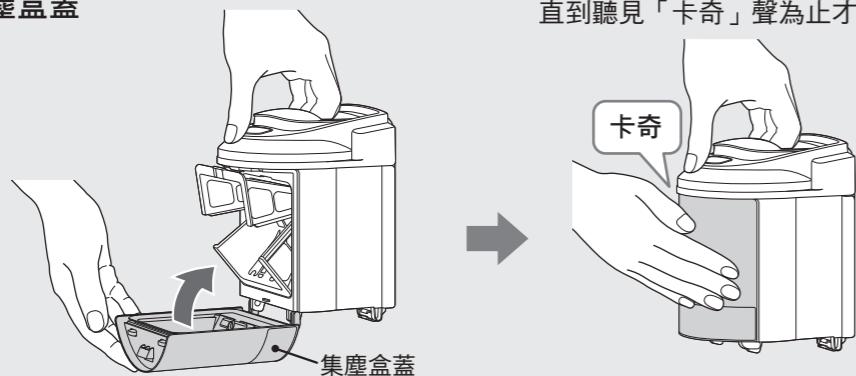

2「集塵清潔濾網」的垃圾清除方法

- 1** 一邊將清潔濾網的手取部往下壓，一邊往箭頭方向打開。

請求

- 因為垃圾有可能會溢出，請先放置於垃圾桶上或大型垃圾袋中，再打開。

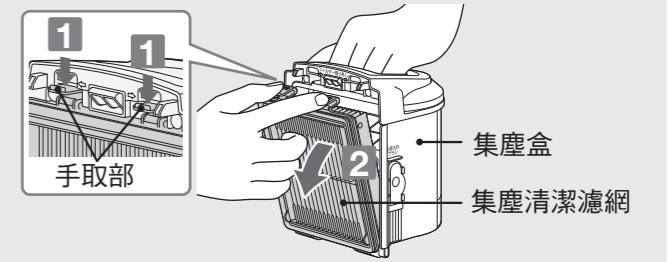

2 拆卸清潔濾網

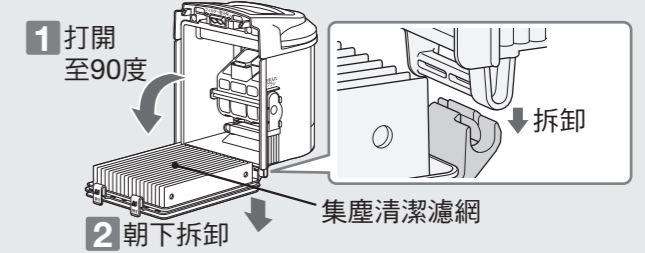

3 清除堆積在清潔濾網皺摺深處的垃圾

- 將清潔濾網裝入垃圾袋中，再輕敲地板約五次左右，將堆積在深處的垃圾清除。

注意

恐有刮傷之虞

- 若怕弄傷地板時，可以在地板上鋪上厚一點的報紙。

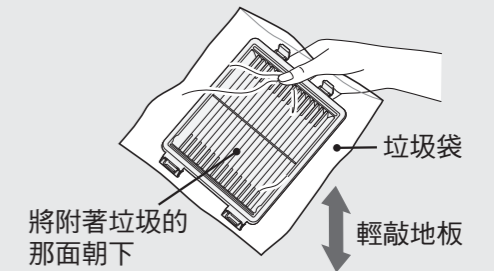

4 清除附著的垃圾

- 使用撥塵毛刷，將附著於清潔濾網上的垃圾清除。



5 安裝清潔濾網

- 拆卸方式的相反順序進行安裝。

6 關閉集塵清潔濾網，放回撥塵毛刷

- 1** 直到聽見「卡奇」聲為止才算閉合

- 2** 將撥塵毛刷安裝於集塵盒側面

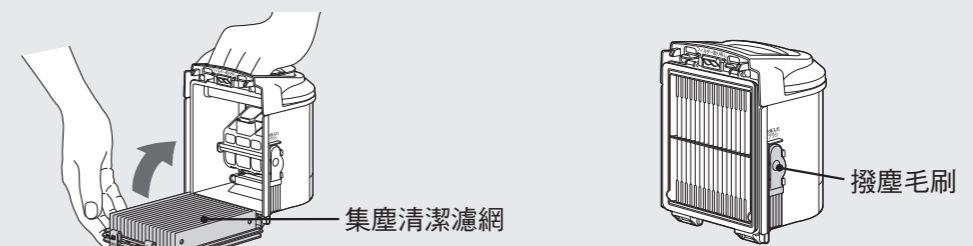

請求

- 若於撥塵毛刷未確實安裝於集塵盒側面的狀態下，安裝集塵盒運轉時，集塵盒附近會發出怪聲音。請將撥塵毛刷，確實地安裝於集塵盒側面並壓至底部。

當塵垢累積時(續)

面紙的安置方法

- 建議使用面紙，讓清除垃圾更簡單、乾淨。
- 根據面紙的種類及安裝狀態的不同，面紙有可能會破掉，此為正常現象。
- 傾倒垃圾的時候，面紙有可能會破掉，也是正常現象。

- 請求**
- 建議使用邊長20cm左右的兩張重疊式面紙。
 - 請勿使用濕的面紙。
 - 當立體濾網上附著垃圾時，請使用附屬的清潔毛刷來清除。



1 將面紙展開後，放在3D立體濾網上

將面紙安放在超過3D立體濾網上端的3cm處

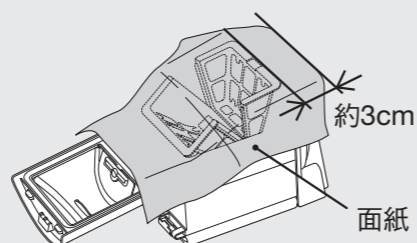

2 將面紙的上端固定在3D立體濾網上

1 將3D立體濾網的上端與面紙一起抓起

2 將立體濾網壓入垃圾傾倒鈕的扣爪處，再扣上。

抓住邊端，
用面紙將其
包裹住。

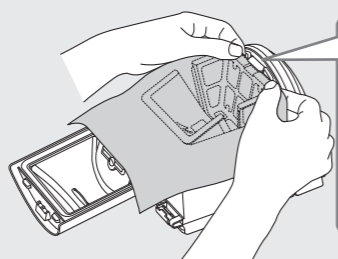
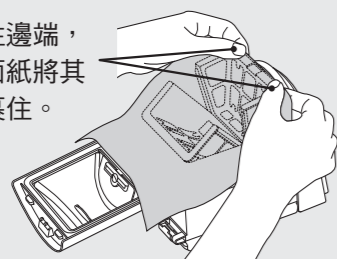

扣爪
將其與面紙一起輕壓
拉扣住

3 將面紙沿著立體濾網內側

1 將面紙的下端和立體濾網的下端，
相互對準後，再用手壓入。

2 用將面紙的下端壓住，再將其壓入立體濾網底部。

讓中央稍微
鼓起有鬆份

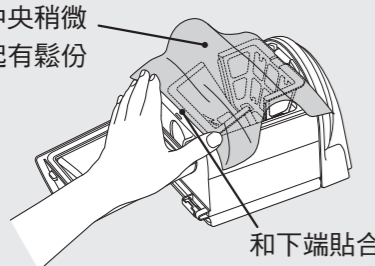

和下端貼合



●請輕輕地將面紙按壓裝入。
太用力按壓的話，立體濾網
的上端，有可能會從垃圾傾
倒鈕的扣爪脫落。

4 開關集塵盒蓋

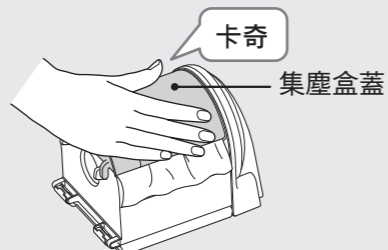

- 面紙露出集塵盒也沒關係。
- 如果使用面紙，吸力會降低約10W。

集塵盒的安裝方法

確實地安裝集塵盒直到「卡奇」聲響起

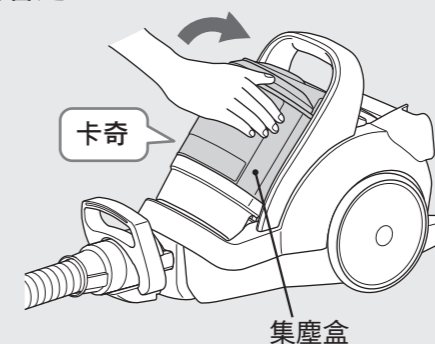

- 請求**
- 若在集塵盒未安裝到底的狀態下運轉本體，在集塵盒附近會產生異音。請確實地安裝集塵盒，直到聽到「卡奇」聲響。

打掃後的整理

收線

收線時，請拿著插頭、邊按下收線按鈕的圖示
()、一邊收線（為了防止因收線跳動造成的
損壞及刮傷傢俱。）

- 注意** 有可能會受傷・傷害到傢俱
- 拔出電源插頭及捲取電源線時，請手持電源插頭。

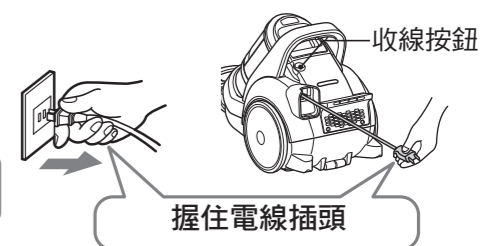

收納的方法

1 收縮延長管， 後將管架插入安裝溝槽裡

吸口有安裝萬用魔術
清潔毛刷時，
請收納在A的
安裝溝槽裡

吸口沒有安裝萬用
魔術清潔毛刷時，
請收納在B的
安裝溝槽裡

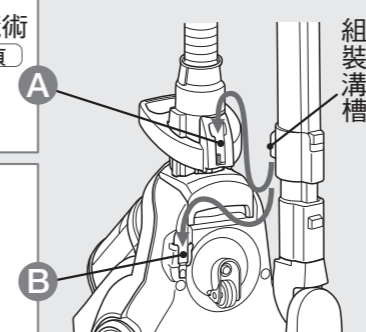

2 將軟管繞著延長 管捲起來

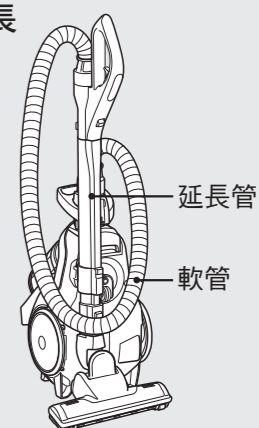

打掃後的整理(續)

想要更不佔空間的收納時

快速收納

- 1 將把手控制部的延長管拆下 → 2、3頁
- 2 請將集塵軟管，繞著延長管捲起來，再將收納掛鉤，掛於延長管上。

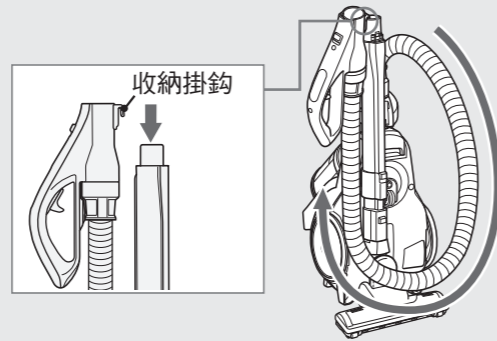

收納掛鉤

快速收納時，收納掛鉤可滑動卡住延長管。

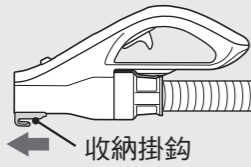

安裝萬用魔術清潔毛刷時，請將收納掛鉤往集塵軟管方向滑動。

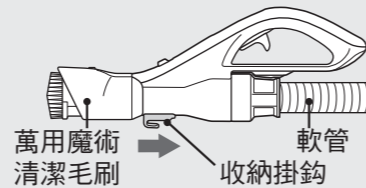

不佔空間收納

- 1 將把手控制部的延長管拆下 → 2、3頁
- 2 將軟管繞捲於延長管上
- 3 將拆卸下來的把手控制部捲繞後，插入軟管和延長管之間。

●即使將清潔毛刷吸頭安裝於把手控制部，仍舊可一體成型收納。

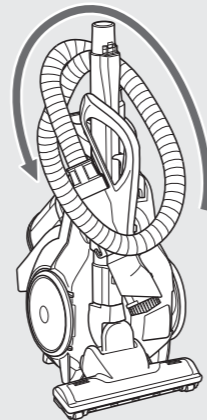

⚠ 注意 有受傷之虞

●請勿在直立整理的狀態下移動吸塵器。軟管或延長管脫落的話很危險。

請求 ●請不要放置在暖爐或高溫的場所。會造成軟管變形。
●請勿使用其他任何會使軟管變形的整理法。

當吸力減弱時

「本體的提示燈已紅燈閃爍」、「吸力減弱」時

- 請清潔保養集塵盒・旋風渦卷室及各個濾網。
- 為了維持強勁的吸力來進行清潔的工作，建議您對濾網進行徹底的保養與清潔。

- 水洗各個濾網的時候，使其自然乾燥。
各個濾網水洗後，乾燥約需要12個小時(乾燥時間，依環境或季節不同而有所差異。請勿在未完全乾燥的情況下使用。)

請求 ●清潔保養之際，會有細微的塵埃飛揚的情況。
請在屋外等換氣較好的環境進行清潔保養，或者請戴上口罩等，注意不要將塵埃吸入。

集塵盒

用撥塵毛刷來進行水洗

- 請將清潔濾網的皺摺展開，用水沖洗堆積在裡面的灰塵。
- 可以拆下進行清潔保養。
→ 17頁

●水洗集塵盒

- 請打開集塵盒蓋，水洗立體濾網表面。

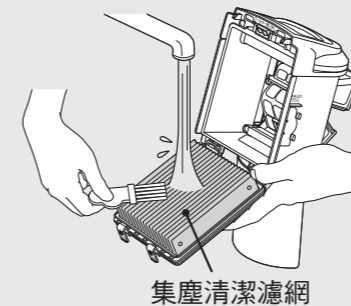

集塵清潔濾網

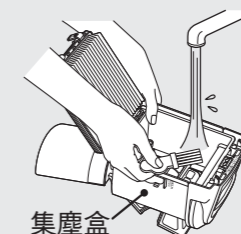

集塵盒

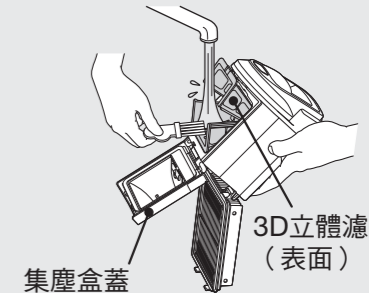

集塵盒蓋
3D立體濾網(表面)

請求 ●請勿用力按壓3D立體濾網進行清洗。否則有可能造成破損。

⚠ 注意

有可能會受傷

- 拆解時，請按推到有「押す」的部位。
- 當不慎吸入玻璃的碎片及大頭針等銳利的東西時，請在不讓手直接觸碰的情況下，將其傾倒。

濾網(防敏抗菌除臭濾網)

- 1 拆下濾網蓋(拍打面版)，取出濾網

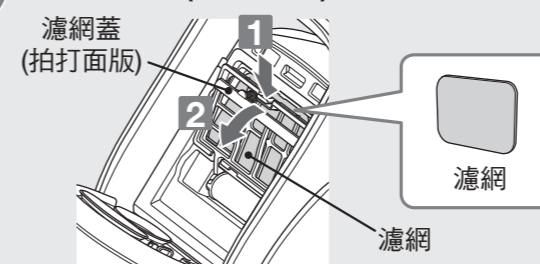

- 2 用水輕按壓清洗。



●輕敲瀝乾水份後，使其自然乾燥。

當吸力減弱時(續)

旋風渦卷室

1 取出旋風渦卷室

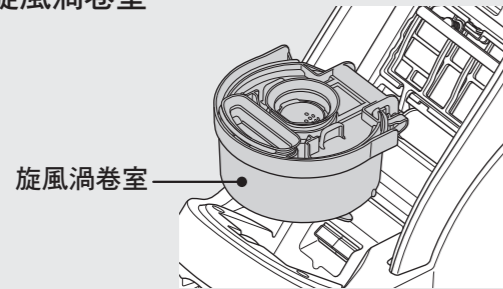

2 打開旋風渦卷室的蓋子 握住手取部，往箭頭方向打開。

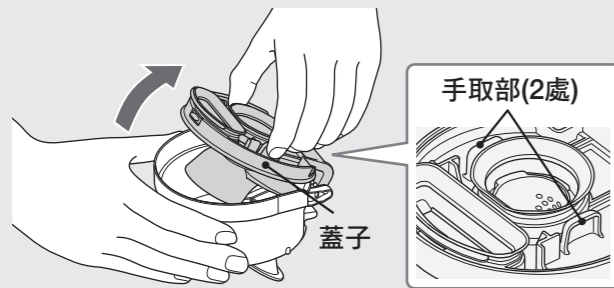

⚠ 注意

有受傷之虞

- 當不慎吸入玻璃的碎片及大頭針等銳利的東西時，請在不讓手直接觸碰的情況下，將其傾倒。

請求

- 取下的時候如果有垃圾溢出，請先鋪上報紙後再取下。

3 水洗旋風渦卷室

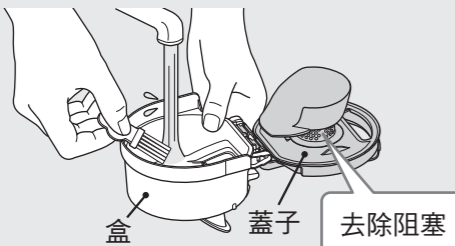

- 請求** ●先使附著的塵垢及灰塵輕輕掉落後，再以水沖洗。

拆下進行清潔保養時

●拆卸蓋子的方法

- 1 打開至90度
- 2 往箭頭方向取出

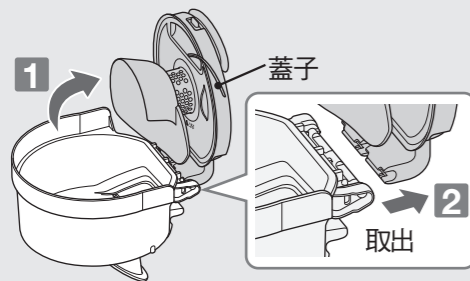

●拆取內筒的方法

- 1 打開至180度
- 2 將內筒內的三角標記和「はずす △」的三角標記相互對準
- 3 直直地往上拉取出

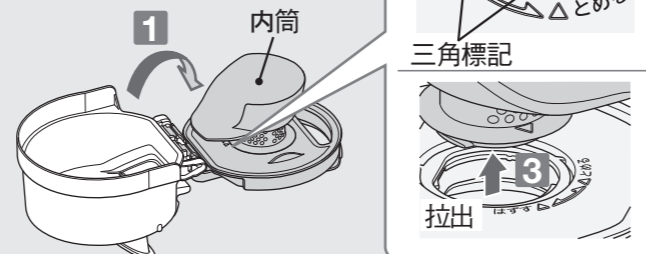

- 進行完清潔保養後，請依取出順序將其反向安裝回去。
- 安裝內筒時，請確實地扭轉內筒，直到內筒的三角標記和「△とめる」的三角標記相互對準為止。

4 充份風乾後，闔上蓋子

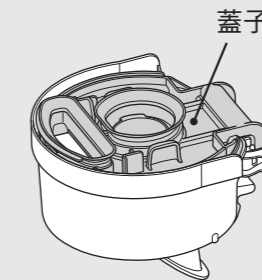

- 請求** ●請牢牢地闔上蓋子。若在未緊閉的狀態下運轉本體時，旋風渦卷室會發出「嘩~」的異音。

5 將旋風渦卷室安裝到本體上

- 1 將本體的溝槽對準雙渦輪增壓室的突起部
- 2 按壓到底

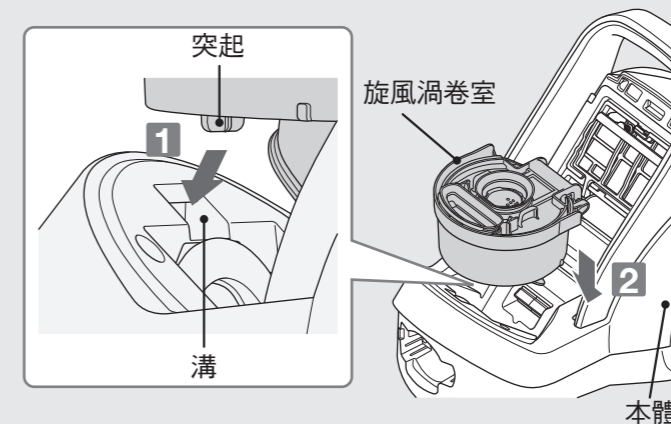

- 請求** ●請勿使用洗潔劑、漂白劑等，亦不要使用洗衣機清洗。此外，請勿使用吹風機等熱風使其乾燥。避免造成性能不良或變形。
- 先使附著的塵垢及灰塵輕輕掉落後，再以水沖洗。
 - 請勿使用附屬撥塵毛刷以外的刷子。否則有可能造成損壞。
 - 水洗各個濾網後，使其充分自然風乾後，再安裝使用。在濾網未乾的狀態使用時，濾網會容易產生阻塞，引發吸力不佳及發生異臭。
 - 集塵盒及各個濾網請務必安裝好再進行運轉。當馬達內有垃圾跑進去時，本體內部濾網如果堵塞的話，而由本體發出異常語音。此時，請向購買的經銷商洽詢。→ 32頁
 - 即使水洗各個濾網，吸力還是很弱時，有可能是濾網的劣化。欲更換各個濾網時，請向購買的經銷商洽詢。→ 32頁

保養程序

本體・附屬零件

●覺得不乾淨時，請進行清潔保養。

將柔軟的布沾水擦拭。

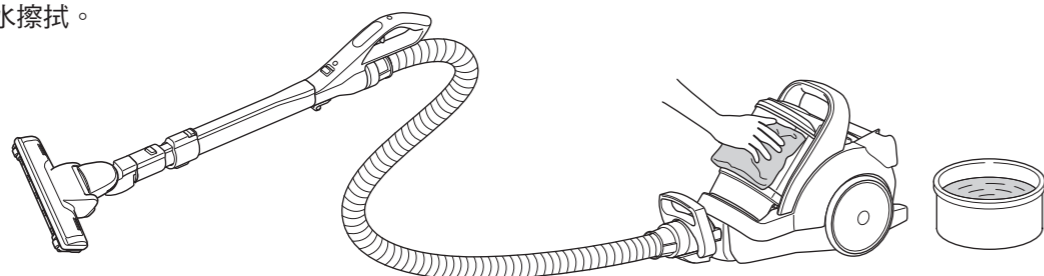

請求 ●揮發油、香蕉水等，會導致變色變形等，請勿使用。
會造成破裂或變色的原因。

空氣吸頭

●吸力降低或覺得不乾淨時，請進行清潔保養。

●建議您一個月左右進行一次定期性的清潔保養。

若垃圾附著在旋轉刷、刷毛、輪子、空氣吸入口上，就會降低吸力。

請求 ●請務必將空氣吸頭拆下後，再進行保養。

若使用細縫用吸頭來吸取垃圾會更加方便

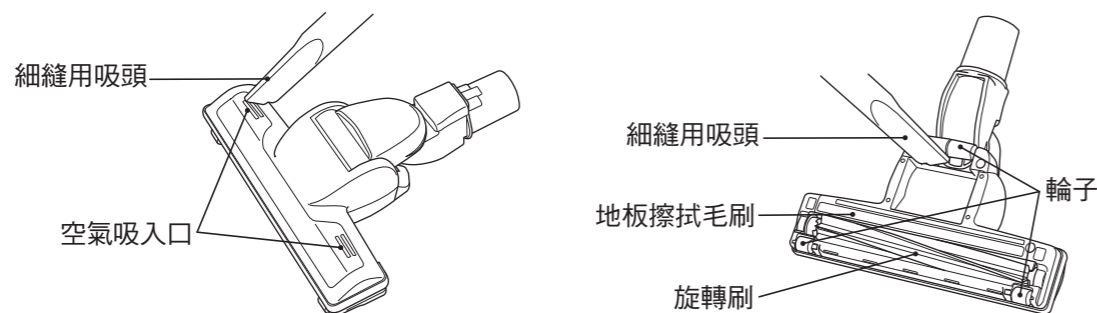

注意

有可能會損傷地板

●輪子磨損會有損傷地板之虞。
若有磨損，請洽詢所購買的銷售店。→ 32頁

請使用小鑷子等，將纏繞在輪子上的線頭等清除

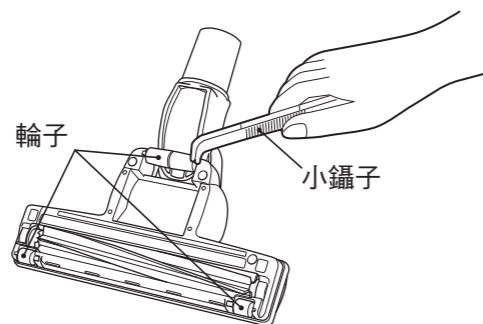

空氣吸頭水洗的方法

1

拆下旋轉刷、清除垃圾

1 將空氣吸頭反過來，推開拉桿，拆下刷架

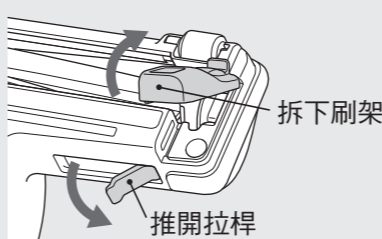

2 拆下旋轉刷

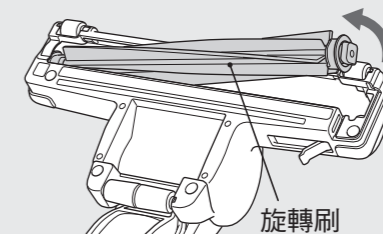

請用剪刀將纏繞的線頭等清除

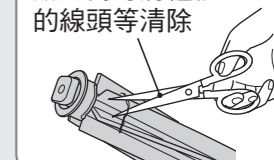

2

用水清洗空氣吸頭、刷架、旋轉刷、並去除水分

1 清洗各部品

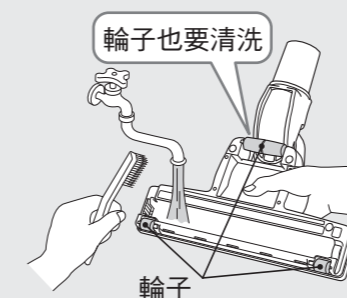

2 排水孔朝下，將空氣吸頭上下搖動去除水分

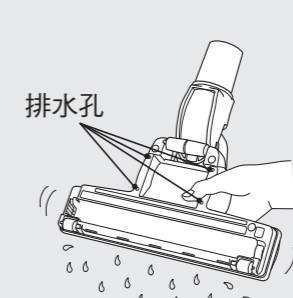

3 用乾布擦拭水分

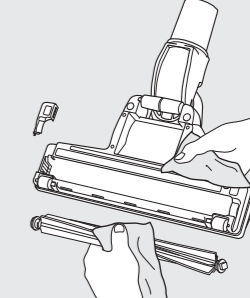

請求 ●請勿使用清洗劑、漂白水等。還有、請勿使用硬毛的刷子清洗。
●水洗後進行陰乾，讓其充分的自然乾燥。請勿使用吹風機、暖氣機等進行乾燥。

3

空氣吸頭、刷架、旋轉刷確定已乾燥後，再安裝旋轉刷

1 將旋轉刷的軸承部位（黑側）對準溝槽

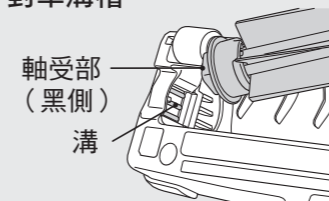

2 按照原來安裝

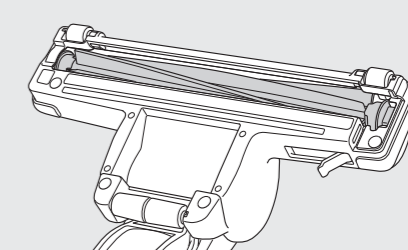

請求 ●軸承部位請勿上油。

4

安裝刷架

1 爪片對準溝槽

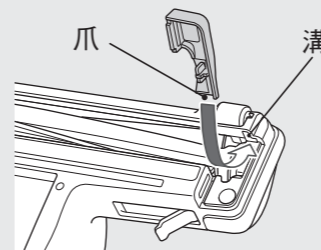

2 安裝刷架

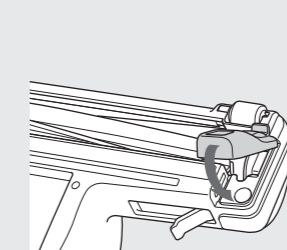

3 固定拉桿

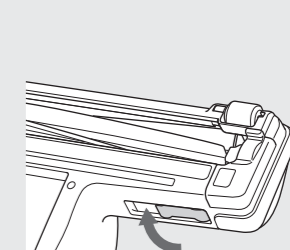

保養程序(續)

電動棉被拍打吸頭

●當吸力減弱，或對髒污感到在意時，請進行保養。若拍打器、輪子、空氣吸入口有附著垃圾時，會造成吸力下降及故障的原因。

請求 ●電動棉被拍打吸頭請由延長管及操作把手拆下後，進行保養。

去除附著的垃圾

- 亦可使用細縫用吸頭來吸取垃圾。
- 當垃圾塞在拍打器的孔中，或輪子有糾纏到垃圾時，請以鑷子等將其去除。

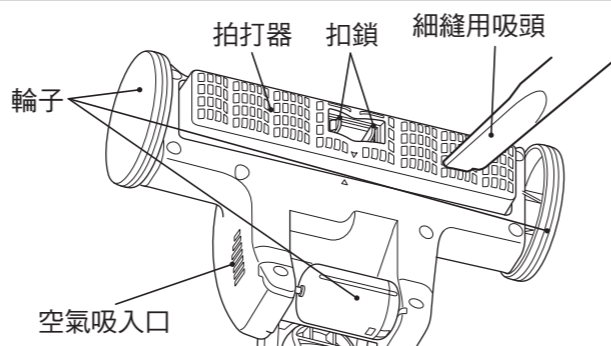

請求 ●請勿強壓拍打器。拍打器及扣鎖恐會發生破損。

保養拍打器

●於拆裝拍打器之際，請留意勿夾到手。

1 拆下拍打器

1 往內側扣鎖

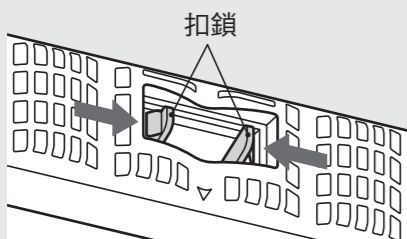

2 拆下拍打器

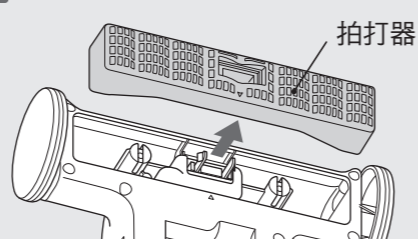

2 去除其內部的垃圾



●拍打器可以水洗。

請求 ●當水洗拍打器時，請勿使用洗劑、漂白劑等。會成為變色、變形等的原因。
●水洗拍打器時，請充分風乾後再安裝。

3 安裝拍打器

1 對準三角標誌

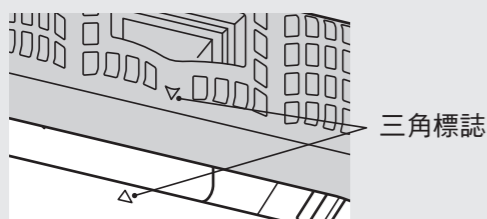

2 壓入拍打器直至扣鎖套入為止

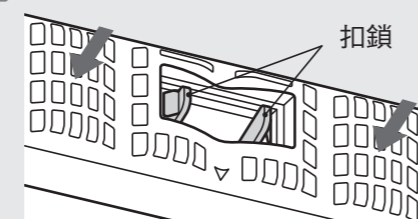

故障了嗎？

在委託修理之前

請再次檢查以下項目

本體無法運轉

有時保護裝置會發生作用。請藉由下述的處理方法，解除保護裝置。

有可能是保護裝置動作

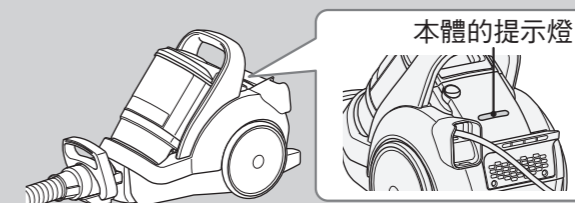

保護裝置

本體的提示燈作紅色閃爍的狀態持續運轉時，造成本體的馬達過熱，有可能會自動啟動節省電力的保護運轉行程。還有如果在此狀態下繼續運轉，最後會自動停止運轉。

原因

濾網有灰塵阻塞

在吸口阻塞的狀態下運轉

軟管・延長管有垃圾阻塞

按下「關」按鈕後，將電源插頭拔離插座

修理的方法

清除垃圾，清理濾網
→16、17、21~23頁

清除阻塞物

清除阻塞的灰塵

約60分鐘後

約5~60分鐘後，保護裝置會解除，可再次使用

保養程序
故障了嗎？

故障了嗎？(續)

■其他狀況

狀況	確認的部位	修理的方法	頁
吸塵力弱	(1) 集塵盒是否已積滿垃圾。	(1) 請傾倒3D立體濾網和清潔濾網的垃圾。	15頁 19頁
	(2) 各個濾網上是否附著塵垢。	(2) 請清理各個濾網。	21頁 23頁
	(3) 延長管，軟管，握把有沒有被異物堵塞。	(3) 請清除垃圾。	-
	(4) 空氣吸頭有沒有被異物堵塞。	(4) 請清除垃圾。	24頁 25頁
	(5) 旋風渦卷室是否被垃圾堵塞。	(5) 請清除垃圾。	22頁 23頁
	使用廣角可彎式伸縮長吸頭來清掃時，用吸力調整環，就能調整吸力。		11頁
	使用延長線或和其他家電用品共用一個插座時，有可能因電源電壓降低，本體的提示燈有時會提早作紅色閃爍。請單獨使用標準規格定額15A以上、交流電110V的插座。		-
運轉中吸力突然減弱，但只要等一陣子之後吸力即回復	<ul style="list-style-type: none"> ●是否有在吸除像會壓住或堵住吸嘴的薄地毯、長毛地毯之類的？ ●是否將廣角可彎式伸縮長吸頭、萬用魔術清潔毛刷、細縫用吸頭，完全貼壓在窗簾等物上，讓其在阻塞住的狀況下進行清掃呢？ 	<p>為防止馬達過熱，會自動抑制電力進行運轉。並非異常現象。</p> <ul style="list-style-type: none"> ●若吸力很難恢復，請按「停止開關」之後重新進行運轉。 ●恢復後，吸口請勿使力，輕輕滑動。 	-
本體不會運轉	(1) 插頭緊緊插在電源座上嗎？ (2) 機身主體上的管線是否確實安裝？	(1) 請將插頭牢牢地插在插座上。 (2) 請確實安裝直到聽到「卡奇」一聲。	6頁 2頁 3頁
空氣吸頭的旋轉刷不轉動或轉動有困難	(1) 本體、軟管、延長管、空氣吸頭是否確實地裝置好了呢？ (2) 空氣吸頭能不能緊貼地板？ (3) 旋轉刷、空氣吸入口等地方是否附著了垃圾？	(1) 請確實地安裝好。 (2) 一旦離開地面，旋轉刷系統就會停止運轉。 (3) 請清除垃圾。	2頁 3頁 9頁 24頁 25頁
集塵盒附近發出「嗶」的聲音。	(1) 是否已將集塵盒確實組裝在本體上？ (2) 是否有確實安裝好撥塵毛刷？ (3) 渦輪增壓室的內筒是否有確實地安裝好？ (4) 旋風渦卷室的蓋子是否有確實地關緊呢？	(1) 將集塵盒確實組裝回本體內部。 (2) 請確實地將其安裝到底。 (3) 請確實地關緊。 (4) 請確實地關緊。	19頁 23頁 17頁 22頁 23頁

狀況	確認的部位	修理的方法	頁
電線無法全部收入或拉不出來	收拾電線向回捲收時、有發生扭曲之情形。按下收線按鈕、拉出電線至黃色記號處、調回扭曲處後、請再次捲收。		-
排氣或機身主體變暖（特別是夏天時）	利用空氣的流動來冷卻馬達、變暖並不是異常的情形。		-
排氣中產生異常臭味	(1) 濾網上是否附著塵垢？	(1) 請清理各個濾網。	21頁 23頁
	(2) 水洗後的濾網是否夠乾爽？	(2) 水洗後，請充分地讓濾網自然風乾。	21頁
萬用魔術清潔毛刷的毛刷不能伸出。	內部是否被塵垢堵塞住？	請清除塵垢。附著在毛刷上的塵垢請以「細縫用吸頭」清除。	-
電動棉被拍打吸頭的拍打器不會動，或很難動。	(1) 電動棉被拍打吸頭是否已被切換成「關」？	(1) 請再度按「電動拍打吸頭」開關。	7頁
	(2) 本體、集塵軟管、延長管、電動棉被拍打吸頭是否有確實連接好？	(2) 請確實連接好。	-
	(3) 拍打器周邊是否有夾到異物？	(3) 請去除異物。	26頁
本體發出聲音	內部濾網堵塞的情況下，有時本體會發出聲音。請和購買的經銷商聯絡。		32頁
面紙破掉	(1) 面紙的種類是否適合？	(1) 建議使用邊長20cm左右的兩張重疊式面紙。	-
	(2) 是否有將其確實地安放於立體濾網上呢？	(2) 請沿著立體濾網的內側，確實地將其安放到底部。	18頁

確認後還是有異常時

請勿自行拆修，請洽詢購買的經銷商

32頁

規格

電 源	110V 60Hz	尺 寸	長358mm×寬230mm×高275mm(機體本身)
額定消耗電功率	1000W~約300W	標準附屬品	軟管.....1條 空氣吸頭1個 延長管.....1條
吸入功率	400W~約50W		
集塵容積	0.25L(到垃圾傾倒線為止)	附屬應用部件	可拆式把手 1個 撥塵毛刷 1個 萬用魔術清潔毛刷 1個 電動棉被拍打吸頭 1個 可彎式伸縮吸頭 1個 廣角刷(SH6) 1個 細縫用吸頭 1個 細縫用吸頭固定器 1個 軟管收納器 1個 另售配件連接頭 1個
質 量	5.0kg (含標準附屬品)		

抗菌效果	配件名	抗菌檢測執行機構	檢測方式	抗菌方式	進行抗菌處理的配件名稱	檢測結果(抗菌活性值)
	濾網	一般財團法人紡檢品質評價機構	基於JIS L 1902標準	塗抹黏著於纖維上	不織布	2.0以上

※抗菌活性值2.0以上，即代表有抗菌效果。