

使用說明書

日立吸塵器 CV-SL10T

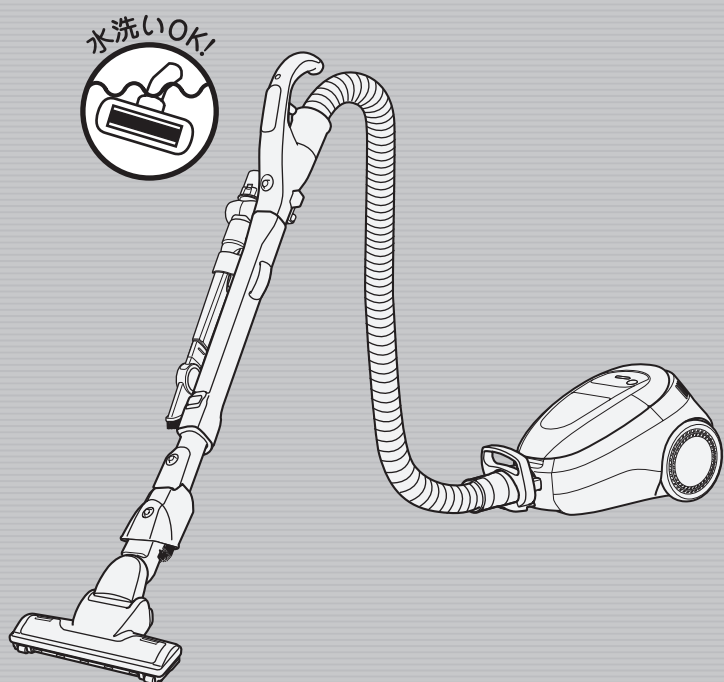

ごみダッシュサイクロン

日立サイクロン式クリーナー

承蒙選擇日立吸塵器、僅此感謝。

- ・此型吸塵器是家庭使用型。
請勿用於業務方面或與吸塵無相關之作業上。
- ・請詳閱此說明書並正確使用。
- ・抗菌離子空氣吸頭可以水洗，
但其他的零件不可水洗。

請詳閱「安全注意事項」→6~7頁，
並正確使用。

目錄

使用前

●產品特色與使用請求	2
●各部位的名稱與組裝方法	4
●安全注意事項	6

使用方式

●操作方法	8
●打掃方法	10
・根據不同種類的地板調整「抗菌離子空氣吸頭」	10
・3D抗菌離子空氣吸頭的構造	10
・關於抗菌離子空氣吸頭的抗菌旋轉刷	10
・可彎式伸縮吸頭	11
・電動棉被拍打吸頭	12
・萬用魔術清潔毛刷	13
・另售的便捷吸口	14

打掃結束後

●當塵垢累積時	15
1「3D立體濾網」的垃圾傾倒方法	15
2「HEPA集塵濾網」的垃圾清除方法	16
3面紙的安置方法	17
・有關本體的指示燈（垃圾清除/濾網清理）	18
・有關上蓋的集塵盒忘記安裝防止卡榫	18
●當吸力減弱時	19
●打掃後的整理	20
・收線	20
・收納的方法	20
●保養程序	21
・本體・附屬零件	21
・抗菌離子空氣吸頭	21

像這個時候

●故障了嗎？	24
●規格	26

產品特色與使用請求

「W連動拍打除塵系統」，長久保持強大吸力。
更進一步「強力壓縮垃圾」，清除垃圾更輕鬆。

壓縮垃圾

咻地彈出! 垃圾清潔溜溜

壓縮後的垃圾，只要一按就彈出，輕鬆清除垃圾。

→ 15頁

建議使用面紙，讓清除垃圾更簡單·乾淨。 → 17頁

Gomi Dash (壓縮垃圾)

- 1 在3D立體濾網·部放置面紙
- 2 開始集塵
- 3 傾倒垃圾

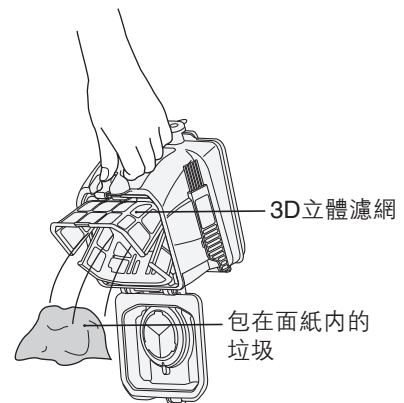
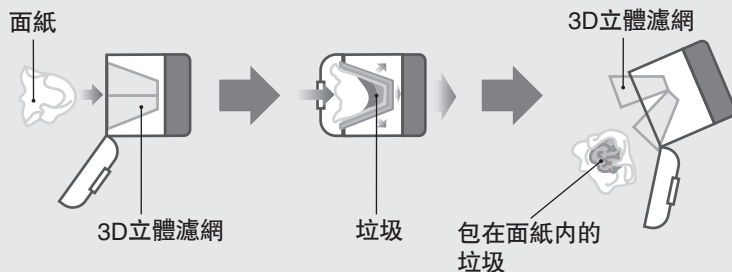

- 請使用市售兩張重疊式的面紙。
- 請勿使用濕的面紙。
- 如果使用面紙，吸力會降低約10W。
- 依面紙種類或安裝狀態不同，面紙有可能會破損。

- 渦捲旋風方式的吸塵器，特色是「不需要紙袋」，不過為了保持強大的吸力，必須要清潔集塵盒。 → 15~19頁

可水洗的HEPA集塵濾網

只要水洗就能恢復強大力量

採用優良不沾塵及持久性強的新素材HEPA集塵濾網。

使用附屬的「抗菌撥塵毛刷」清理後，進行水洗，就能恢復強大吸力。

使用附屬的刷子
清理就OK

HEPA集塵濾網
(奈米鈦抗菌除臭
HEPA集塵濾網)

- 本體「濾網清潔」燈亮，請水洗清理濾網。 → 18頁
- 請勿使用附屬的「抗菌撥塵毛刷」以外的刷子。
- 水洗後，請務必讓其自然乾燥後，再安裝到本體。乾燥約需要12個小時。
(乾燥時間，依環境或季節不同而有所差異。)

W連動除塵拍打系統

自動除塵

一拉電源線，「自動除塵鋼圈」就會強力震動拍打除塵濾網，同時「除塵濾網罩上的拍打器」就會敲擊濾網，抖落附著在上面的灰塵。

每次掃除時濾網都會自動地被再度清潔因此可以長保強大的吸力。

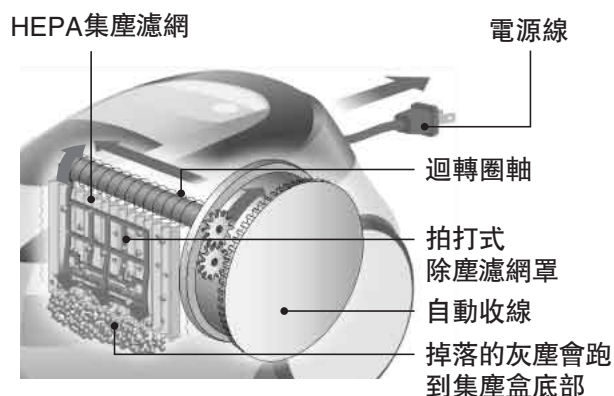

- 為了發揮清除灰塵的效果，請在進行清潔工作時，將電源線拉到黃色符號的地方。
- 請務必在安裝集塵盒後，再拉出電源線。
未安裝集塵盒時，若將電源線拉出，有可能因除塵鋼圈的轉動或拍打式除塵濾網罩的震動，致使手部受傷。
- 拉出、捲回電源線時所發出的喀噠喀噠聲，是「W連動除塵拍打系統」的聲音，並不是故障。
- 回捲電源線時，灰塵不會掉落。

各部位的名稱與組裝方法

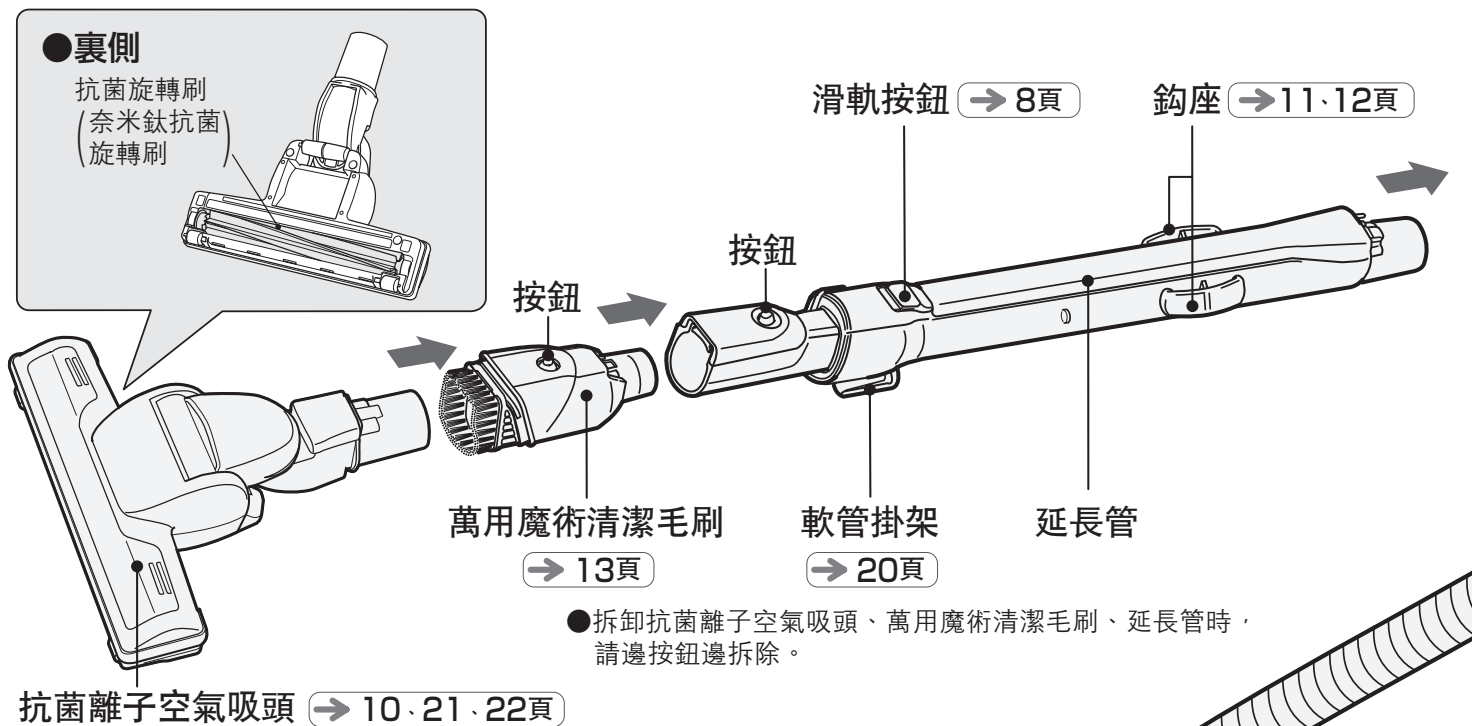

軟管、可拆式把手的安裝方式

- 1 將可拆式把手牢牢地插入軟管上機身主體連接處。

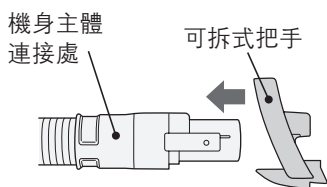

- 2 將軟管組裝口和軟管銜接處相連結，直到「卡嗒」一聲才算完全接合。

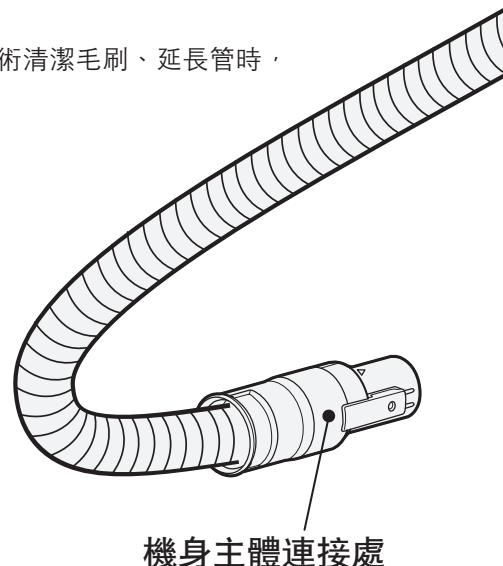
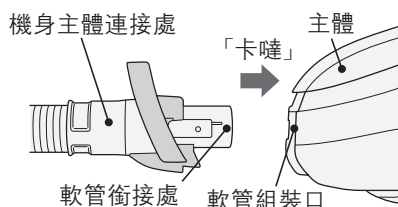

標準附屬品

抗菌離子空氣吸頭 (1個)

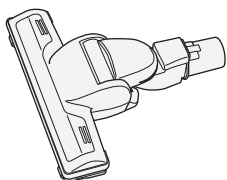

延長管 (一條)

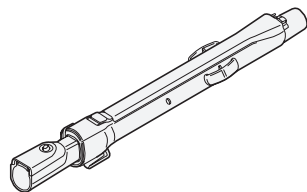

軟管 (一條)

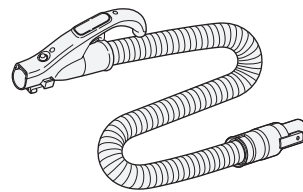

附屬應用部件

萬用魔術清潔毛刷 (1個)

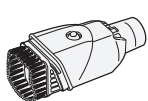

可彎式伸縮吸頭(D-SH4) (1個)

→ 11頁

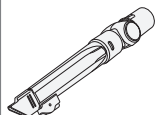

細縫毛刷 (SH4) (1個)

→ 11頁



吸頭固定器 (SH4) (1個)

→ 11·12頁

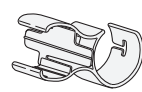

可拆式把手 (1個)



抗菌撥塵毛刷 (1個)
 (安裝在集塵盒側面。)

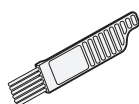

面紙(一張)
 (被放置於集塵盒)

→ 17頁



另售配件連接頭 (1個)

→ 14頁

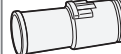

電動棉被拍打吸頭 (1個)

→ 12·23頁

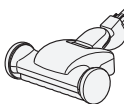

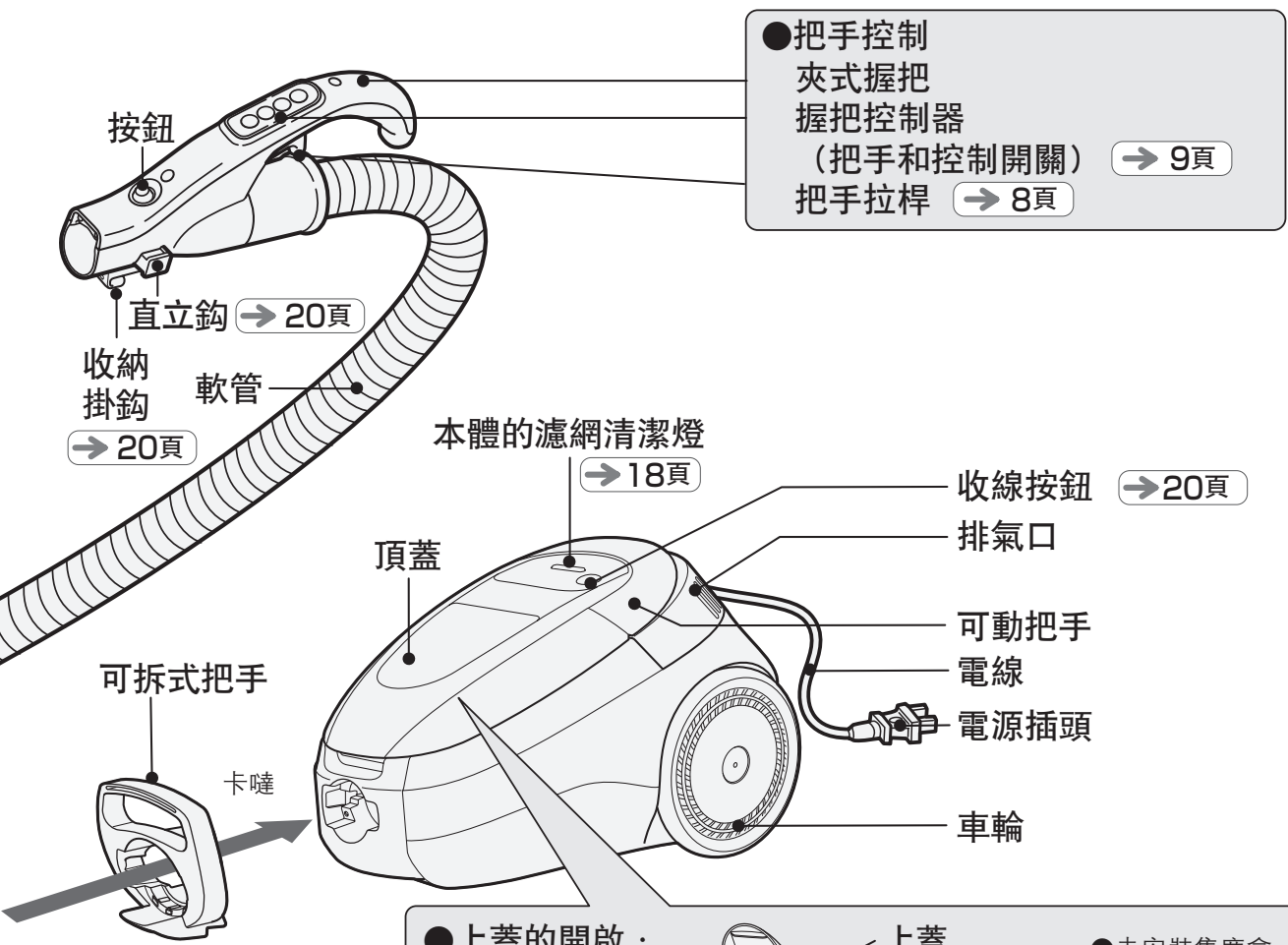

● 在樓梯等狹窄的地方提拿本體時，便利的可拆式直立把手。

● 未安裝集塵盒、或沒將集塵盒安裝到底的狀況下，上蓋無法閤上。
→ 18頁

● 未將集塵盒安裝到底，運轉本體時，有時會發出「嗶」的聲音。

集塵盒的拆卸方法

2 筆直的往上用力拉

1 用手按住本體的前面

濾網的保養拆卸鈕 (不要按)

卡榫 → 18頁

(集塵盒忘記安裝防止卡榫) 取出集塵盒時，不需要按壓。

集塵盒

垃圾傾倒鈕 (不要按)

集塵口 (讓朝下)

請求

● 拆卸集塵盒時，請勿按壓「垃圾傾倒鈕」、「濾網的保養拆卸鈕」，或讓「集塵口」朝下。否則垃圾有可能掉出來。

集塵盒的構造

濾網的保養拆卸鈕

垃圾傾倒鈕

3D立體濾網

集塵盒蓋

垃圾清除鈕鎖 (一從本體拆下集塵盒後，卡榫就會自動解開。)

HEPA集塵濾網 (奈米鈦抗菌除臭) (HEPA集塵濾網)

抗菌盒 (奈米科技除臭・抗菌盒)

抗菌旋轉刷 (安裝在集塵盒側面。)

安全注意事項

請務必遵守

為了預防使用人或其他人受到傷害，以及財產損失，請遵守以下說明之相關事項。
另外，也請詳閱本文中的注意事項，正確使用。

■此處所標示的附註事項

無視於標示內容而錯誤使用時可能產生的危害或損害程度，以下列的標示加以區分並說明之。



警告

此一標示欄、為「假想可能發生死亡或受重傷等等」的內容。



注意

此一標示欄、為「假想可能發生受傷或只發生物體受到損害」的內容。

圖形表示的例子



「警告或注意」事項。



絕對不可以做之「禁止」事項。



務必實行之「指示」事項。

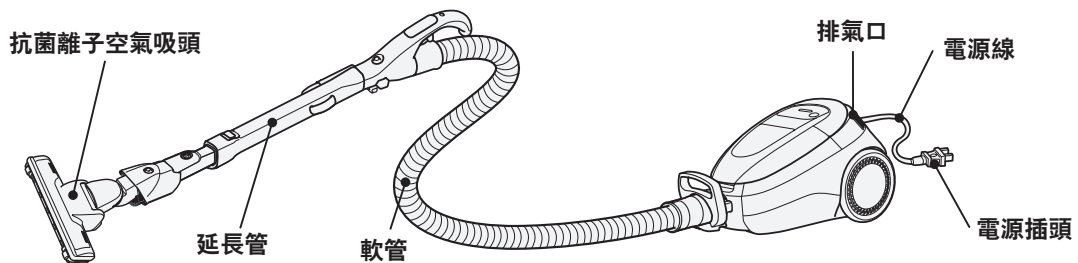

警告

●為了防止火災・觸電・受傷

電源 (插座・插頭・電源線)



- 單獨使用定額15A以上、交流電110V的插座。
- 電源插頭要完全插到底。
- 維護保養時、請務必將電源插頭拔起。並且請勿用濕的手拔掉插頭。
- 定期以乾布擦拭電源插頭上的灰塵等。



- 請勿損傷電源線。
請勿損傷，加工，任意折彎、重壓或夾住電源線等，若有損傷，請交由購買的銷售店或廠商指定的顧客服務處維修，以免發生危險。
- 請勿使用已損傷的電源線或電源插頭、以及鬆脫的插座。
- 電源線不要捲入回轉部位。

抗菌離子空氣吸頭



- 勿觸摸抗菌離子空氣吸頭與抗菌旋轉刷。尤其要特別留意小孩碰觸。

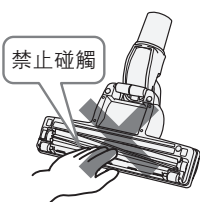

其他



- 絕對不可進行分解或修理、改造。
- 請絕對勿吸水、用水洗或在浴室使用。
- 請勿吸入燈油、汽油、可燃性氣體、香煙煙蒂等。

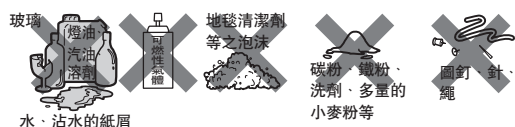

●使用前、請詳細閱此「安全注意事項」並正確使用。

⚠ 注意

●為了防止起火・短路・受傷・故障

電源 (插座・插頭・電源線)



- 不使用吸塵器時、必須把電源插頭從插座拔掉。
- 拔取電源插頭、必須手握前端電源插頭部再拔取、而不是拉電源線部分。
- 捲回電源線時、必須手握電源插頭部。可能會因為碰到電源插頭部而受傷。

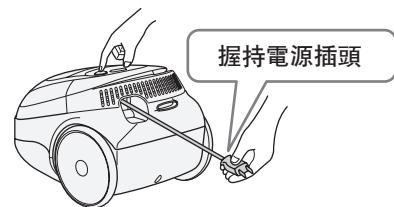

抗菌離子空氣吸頭 (吸入口)



- 在吸入口堵住下、勿讓滑動鈕滑動。有時會因延長管急縮而受傷。
- 請勿堵住吸入口長時間運轉。由於加熱過度可能引起本體的變形或火花的發生。

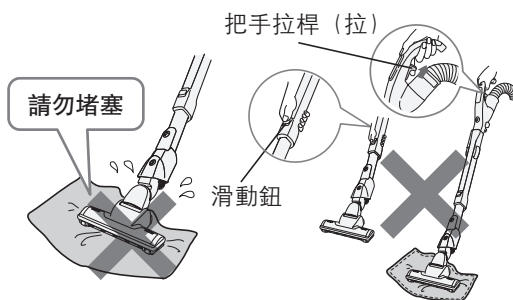

軟管・延長管



- 請勿清理及水洗延長管的前端部份。
- 軟管或延長管破損時請勿使用。
- 軟管插入口請勿放入針類等之物。
- 不可用來吸水。
- 不可浸入水中清潔。
- 此管必須定期檢查，若有損傷就不可再使用。

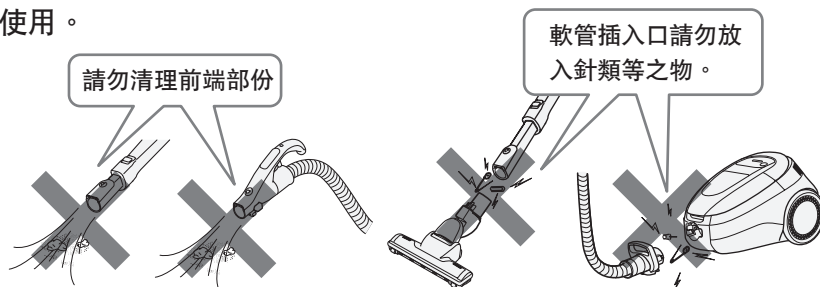

排氣口



- 請勿堵塞排氣口。
- 手與腳不要靠近排氣口。依排氣程度的不同、有時會燒傷。

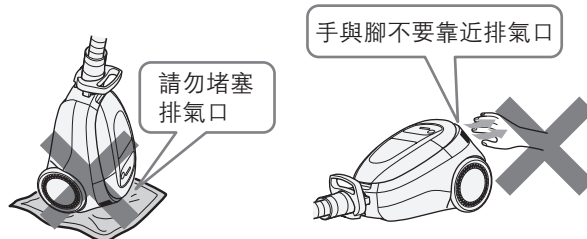

其他



- 請勿在著火性物品 (汽油、石油精、香蕉水) 附近使用。
- 請勿乘騎本體。
- 請勿接近煙火。



操作方法

1 拉出電源線，將電源插頭插入插座裡

拉出電源線，W連動除塵拍打系統就會作動。 → 3頁

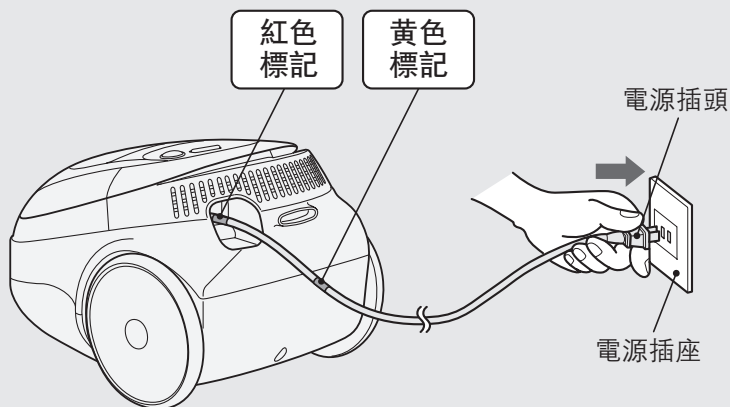

警告

有起火的可能

- 請不要使用延長線和其他家電用品共用一個插座。

注意

有受傷的可能

- 請於安裝好集塵盒後，再拉出電源線。

請求

- 請不要將電源線拉出紅色標記以上的長度。有可能會導致斷線。

2 調整延長管的長度

用腳輕踩抗菌離子空氣吸頭，一邊拉起把手拉桿，一邊上下推移集塵管，調整至合適的長度。或者，一邊按著滑軌按鈕，一邊調整集塵延長管的長度。

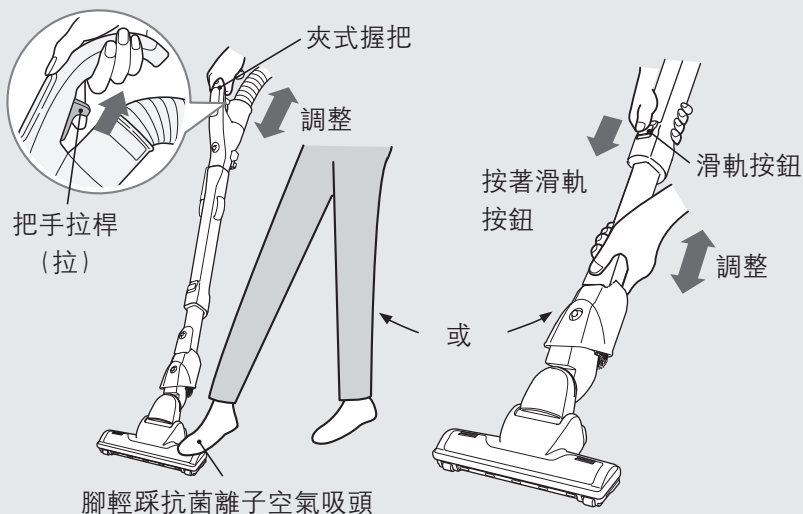

注意

有受傷之虞

- 操作中請不要拉扯把手拉桿或滑動按鈕。突然收縮延長管可能會受傷。
- 請勿將手放入調整管的隙縫中。

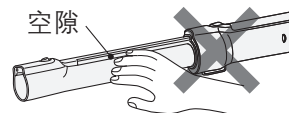

- 掃除時或伸縮延長管時，請不要握住內管的凹凸部。有可能會夾到手。

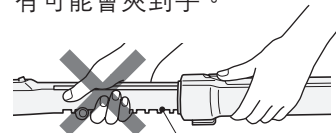

3 按壓運轉開關

強

清掃地毯或欲快速清掃時

弱

地板、榻榻米等必須使用弱的吸力時

- 每按一次「強/弱」開關，會依序切換「強」⇒「弱」⇒「強」。

標準

一般清掃時

操作把手

電動拍打吸頭

關/開

強/弱

標準

關

欲停止電動棉被拍打吸頭時，

在運轉時，每按一次就會依「關」→「開」→「關」…的順序進行切換。

僅按「電動拍打吸頭」關/開時，吸塵器本體及電動棉被拍打吸頭不會動作。

欲停止運轉時

按「關」。

請求

- 請勿撞擊或淋濕操作把手。不然可能會造成故障。

⚠ 注意

有受傷之虞

- 吸口阻塞的狀態下，請勿按「強/弱」開關及「標準」。
- 軟管有時會急縮，使本體翻倒。

打掃方法

根據不同種類的地板調整「抗菌離子空氣吸頭」

地毯

前後移動抗菌離子空氣吸頭。拉回時可以徹底清除污垢。

●地毯毛線被大量吸取時，第一次使用，會吸掉很多地毯的邊毛，此種情形會隨著使用次數增加而遞減。

榻榻米

沿著縫線移動，可以避免傷到榻榻米。

地板

沿著木頭的組合線移動，可以避免刮到地板。

請求

- 在不同種類地板上吸塵時，若其移動不順暢，請將開關切換至“弱”的狀態。
- 若是檜木等較軟的地板，請勿將抗菌離子空氣吸頭太用力壓在地板上，以免地板產生刮痕。
- 若轉輪磨損，可能會刮傷地板。當轉輪磨損時，請向經銷商洽詢。

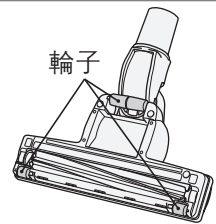

3D抗菌離子空氣吸頭的構造

床底下等低處的最裡面，也能清掃得乾乾淨淨。

另外，抗菌離子空氣吸頭可旋轉，連縫隙都能順暢清掃。

轉動手把，就能改變抗菌離子空氣吸頭的方向。

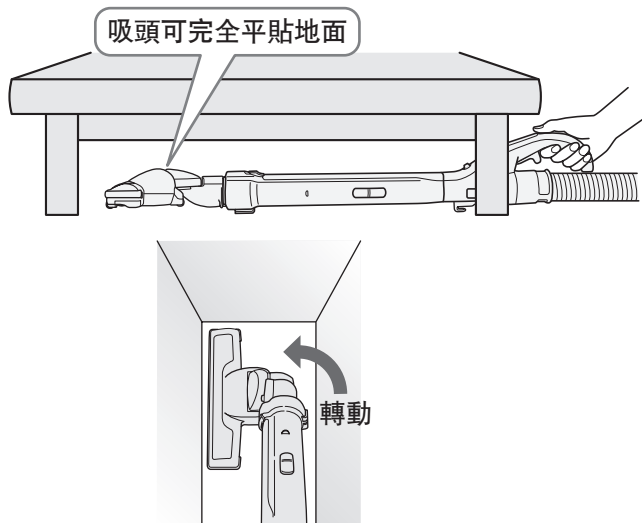

往左轉動

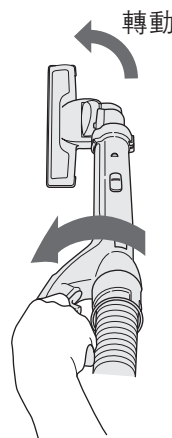

往右轉動

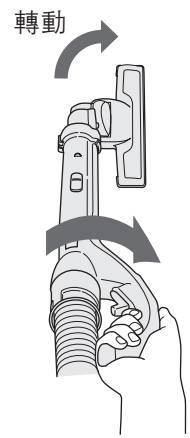

關於抗菌離子空氣吸頭的抗菌旋轉刷

將抗菌離子空氣吸頭提高後，抗菌旋轉刷會停止轉動所以很安靜。
(也會有慢慢旋轉的情形)

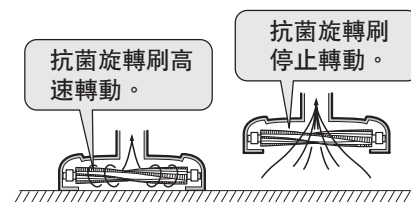

請求

- 依地毯種類而異，抗菌旋轉刷會有不容易旋轉的情形。如有此情形，請切換到「強」。藉由龍捲風旋轉流的吸入力將灰塵吸入。
- 薄地毯等被吸住，造成不容易吸到灰塵時，請將地毯的一角固定，再進行打掃。
- 抗菌旋轉刷在地板榻榻米上也會旋轉。

可彎式伸縮吸頭

- 可在家具上或探伸到細縫深處、前端細長的便利伸縮吸頭。

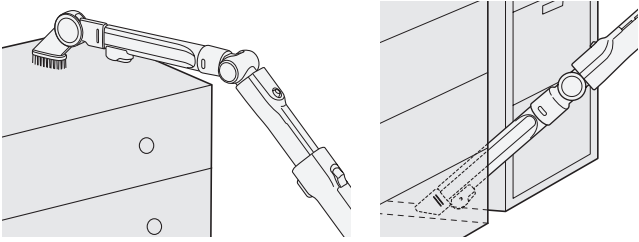

- 可以安裝細縫毛刷。

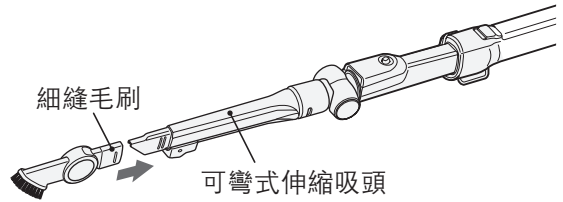

- 拆卸細縫毛刷時，請將可彎式伸縮吸頭完全伸長。

- 毛刷和吸頭插入處，各有三種角度可供選擇。

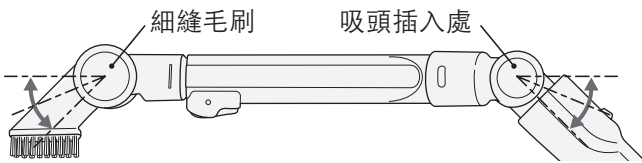

- 將吸頭的長度調整成適合使用的長度。

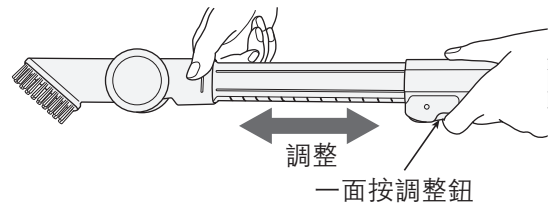

- 請將其扭轉進延長管或操作把手的深處後再使用。

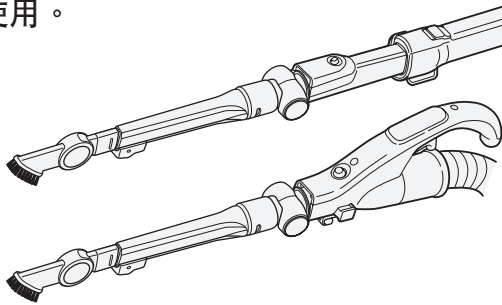

⚠ 注意

請求

- 鋼琴等特別柔軟的地方，請不要用力吸塵。以防止刮傷。

請求

- 調整可彎式伸縮吸頭的長度時，請一面按調整鈕，一面讓其伸縮。若太用力拉伸的話，會有破損的可能。
- 可彎式伸縮吸頭可以水洗。於水洗後，請充分乾燥後再使用。

⚠ 注意

有受傷之虞

- 運轉中，請勿按調整鈕。可彎式伸縮吸頭有時會急速縮短。
- 欲縮短可彎式伸縮吸頭時，請勿握住凹凸部。有時可能會夾到手。
- 改變角度時，請不要握旋轉部位。有可能會夾到手。

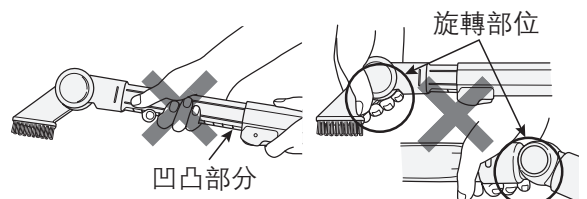

可將附屬吸頭固定器安裝於延長管上，以利收納。

1 將吸頭固定器固定於延長管上。

1 將吸頭固定器安裝於延長管上。

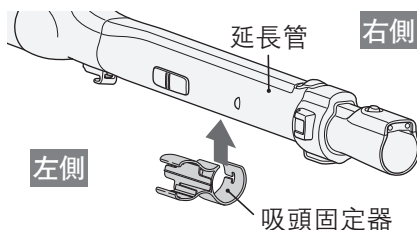

2 滑動吸頭固定器，固定於掛鉤上。

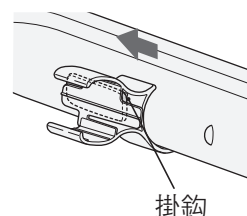

打掃方法(續)

2 將可彎式伸縮吸頭安裝於吸頭固定器上。

1 將可彎式伸縮吸頭放入吸頭固定器。

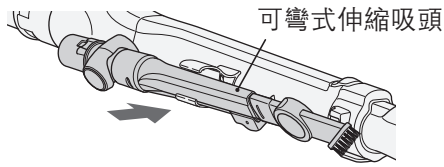

2 一邊朝箭頭的方向轉動，一邊壓入。

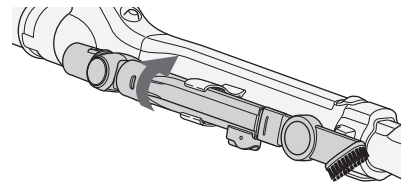

3 將吸頭固定器，向上推入可彎式伸縮毛刷吸頭上的插槽。

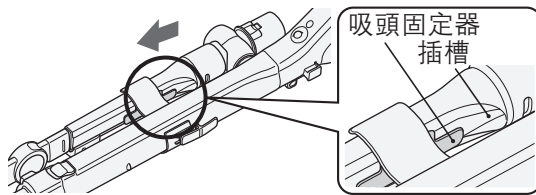

可彎式伸縮吸頭左右兩邊均可收納。



電動棉被拍打吸頭

- 此為不會因拍打器的振動損傷棉被而會吸取塵、垃圾等的吸頭。
- 請以「強/弱」鈕啟動電動棉被拍打吸頭。「標準」時，無法啟動適合棉被的自動運轉功能。
- 依棉被種類的不同，有時吸頭會吸附在棉被上，變得不易操作。此時，請切換成「弱」運轉。
- 若將被套拆下，再來清潔棉被，將更具效果。
- 每按「電動拍打吸頭」開/關時，拍打器的振動會依「關」→「開」→「關」…的順序進行切換。為了有效吸取塵蟎、垃圾等，請開啟拍打器振動功能來使用。

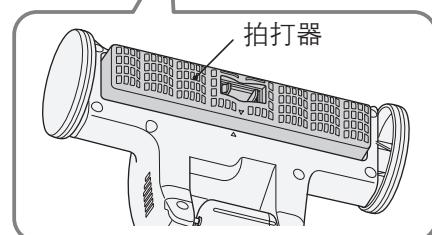
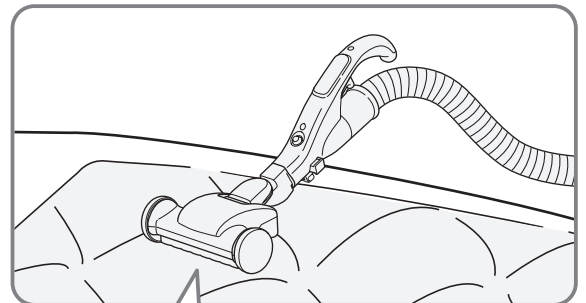

請將電動棉被拍打吸頭安裝於延長管或操作把手後再使用。

安裝於延長管

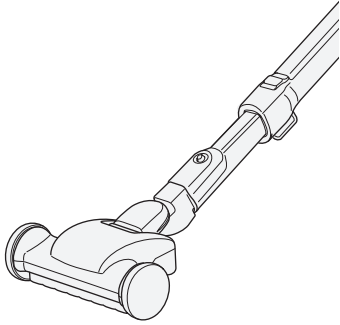

安裝於操作把手

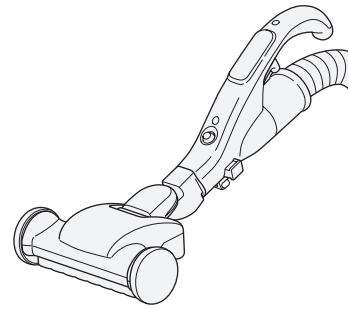

● 電動棉被拍打吸頭的保養 → 23頁

請求

● 安裝電動棉被拍打吸頭時，請務必停止本體的運轉。若於運轉中安裝的話，有時拍打器會突然動起來。

注意

有受傷之虞

- 請勿將電動棉被拍打吸頭用於清潔棉被以外的地方（例：地板及榻榻米、地毯等）。
- 當電動棉被拍打吸頭的拍打器在作動時，手請勿靠近。
- 請勿於拍打器未安裝的狀態下進行清潔。

萬用魔術清潔毛刷

拆下抗菌離子空氣吸頭（或延長管），萬用魔術清潔毛刷就會跳出來。轉動萬用魔術清潔毛刷可改變角度。將抗菌離子空氣吸頭（或延長管）安裝回原來位置，毛刷就會收進去。

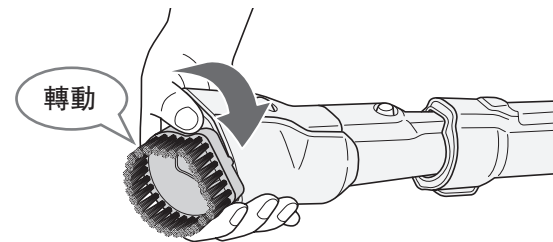

棚架平台

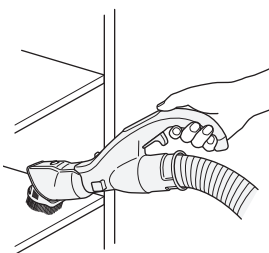

縫隙

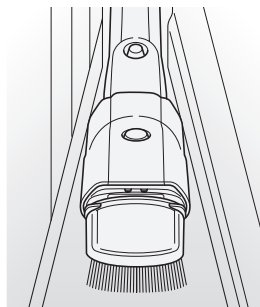

請求

● 鋼琴等特別柔軟的地方，請不要用力吸塵。以防止刮傷。

萬用魔術清潔毛刷可連接在吸口處或把手處。

連接吸口處

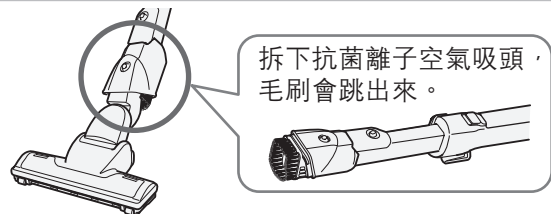

拆下抗菌離子空氣吸頭，毛刷會跳出來。

連接到操作把手

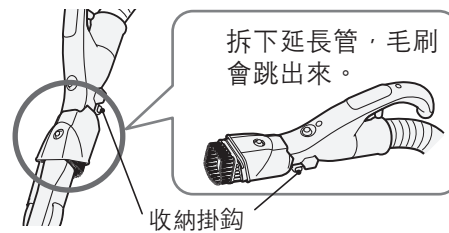

拆下延長管，毛刷會跳出來。

收納掛鉤

萬用魔術清潔毛刷安裝方法（使用中萬用魔術清潔毛刷脫落時）

- 1 將導引插入溝對準旋轉導軌的頂端
- 2 邊按著萬用魔術清潔毛刷邊使它旋轉

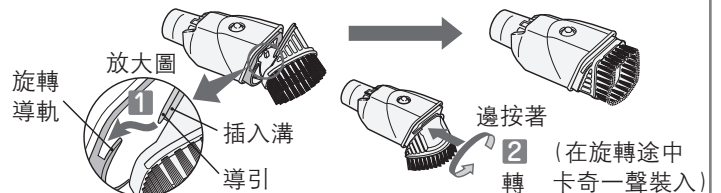

打掃方法(續)

另售的便捷吸口

- 只要使用附屬的另售配件連接頭，就可配合使用另售的各式吸口。
配件請安裝在操作把手或延長管後使用。

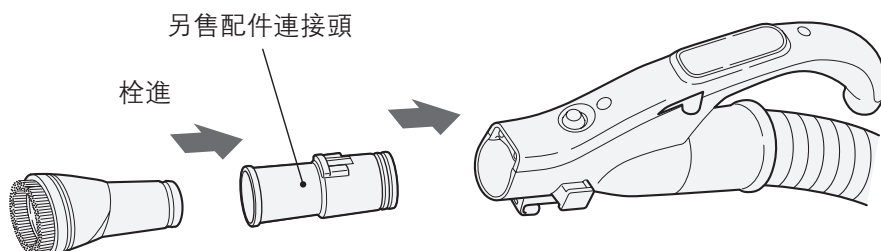

■ 棉被用吸口 (G-52)

吸取塵·灰塵·線屑等的吸口，不會損傷棉被。
(請使用「弱」運轉)。可水洗。

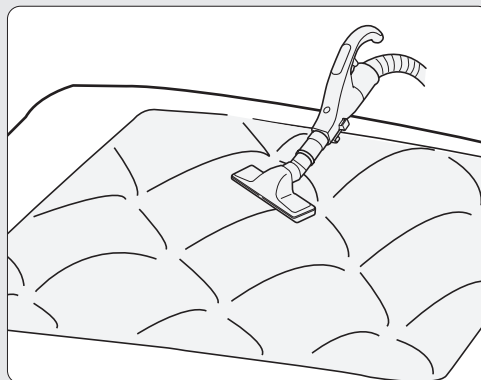
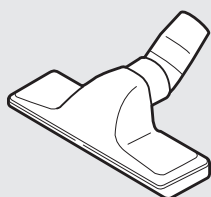

■ 棚架用毛刷吸口 (D-TJ2)

可改變毛刷吸口的角度，清掃棚架子上的灰塵。
可水洗。

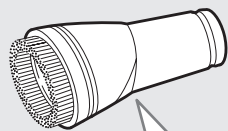

吸口的角度可以改變。

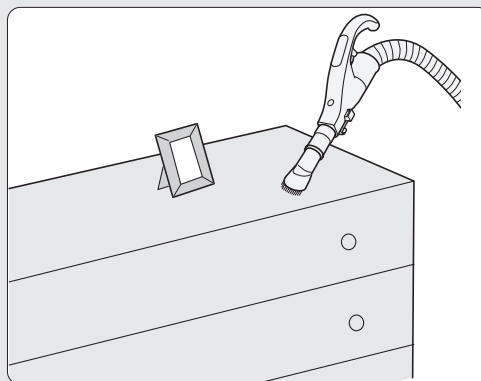
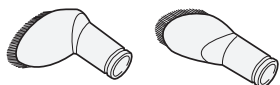

當塵垢累積時

- 清掃結束後，請拆下集塵盒 [→ 5頁](#)，然後清除 1 「3D立體濾網」與 2 「HEPA集塵濾網」的垃圾。
- 本體「垃圾清除」燈閃爍，請傾倒垃圾。 [→ 18頁](#)
- 建議使用面紙，讓清除垃圾更簡單、乾淨。 [→ 17頁](#)



警告

有可能會觸電受傷

- 傾倒垃圾時，請把電源線從插座上拔掉。

請注意

- 清除垃圾時，細小的灰塵有可能飛散。因此請注意在室外等通風良好的地方清除垃圾，或是戴上口罩等，以避免吸入灰塵。

1 「3D立體濾網」的垃圾傾倒方法

- 為了擁有強大的吸力來進行清掃，建議您每次清掃後，清除垃圾。

1 將集塵盒放入大一點的垃圾袋裡，按下垃圾傾倒鈕

將集塵盒蓋朝下，
按下垃圾傾倒鈕來
清除垃圾

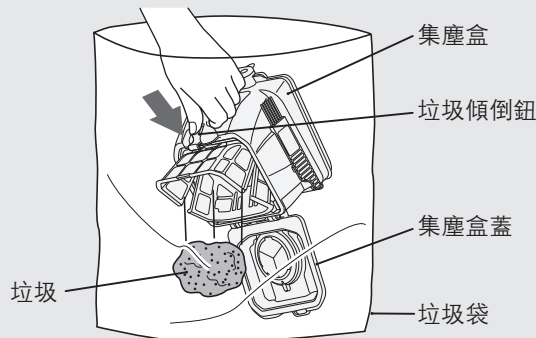

請注意

- 如果垃圾很難清除，請輕敲集塵盒的側面並加以晃動。

2 清除附著在3D立體濾網的垃圾

拆下安裝在集塵盒側面的
抗菌撥塵毛刷

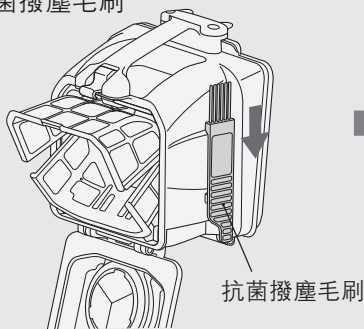

清除阻塞物

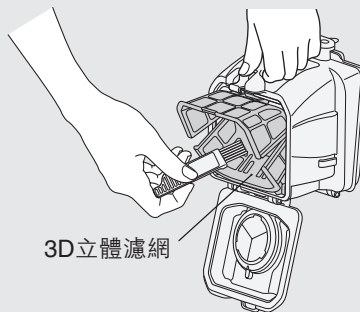

注意

- 誤吸玻璃碎片、大頭針等尖銳物品時，請避免直接用手觸摸，清除垃圾。否則有可能受傷。

- 3D立體濾網無法拆卸。

[→ 19頁](#)

3 關閉集塵盒蓋

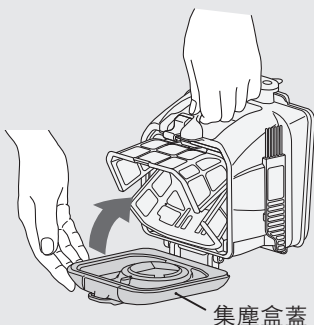

直到聽見「卡嗒」聲為止才算閉合

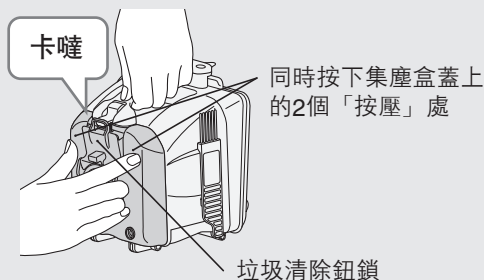

- 按下垃圾清除鈕鎖，集塵盒蓋就無法關閉。

當塵垢累積時(續)

2 「HEPA集塵濾網」的垃圾清除方法

1 清潔HEPA集塵濾網的灰塵

把抗菌撥塵毛刷手柄前端，沿著上方撥塵濾網，用力地左右反覆刷動HEPA集塵濾網的白色皺褶部分5次

- 藉由此動作，讓HEPA集塵濾網震動，阻塞的灰塵就會掉落到HEPA集塵濾網內。

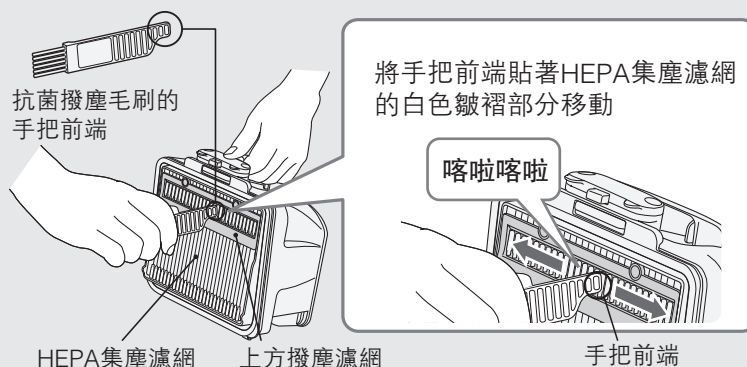

2 將集塵盒放入大一點的垃圾袋裡，按下垃圾傾倒鈕

將HEPA集塵濾網朝下，按下濾網的垃圾傾倒鈕，清除垃圾

- 請輕拍除塵濾網，將附著在上面的灰塵抖落。

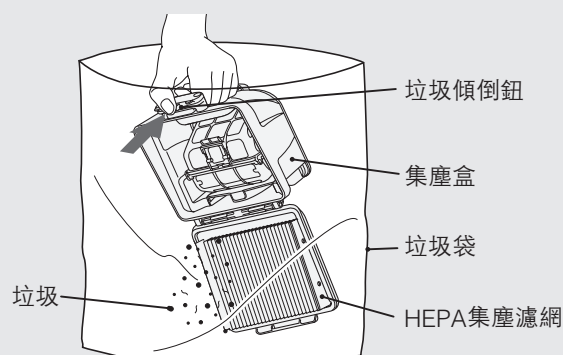

3 清除附著在HEPA集塵濾網上的垃圾

展開HEPA集塵濾網的皺褶，使用抗菌撥塵毛刷清除裡面的垃圾

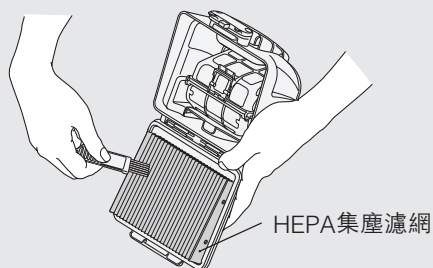

- 可以拆下進行清潔保養。

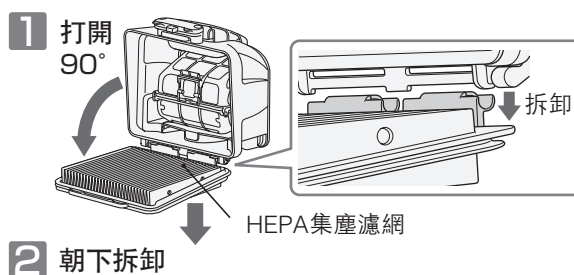

- 清理後，請依拆卸方式的相反順序進行安裝。

4 關閉HEPA集塵濾網，放回抗菌撥塵毛刷

1 直到聽見「卡嗒」聲為止才算閉合

2 將抗菌撥塵毛刷裝在集塵盒側面

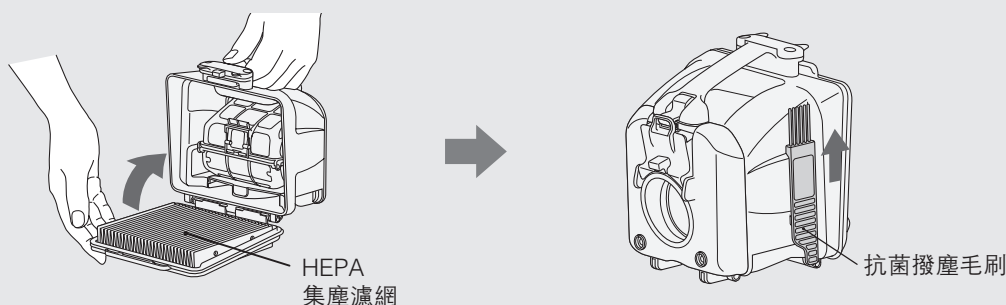

3 面紙的安置方法

●建議使用面紙，讓清除垃圾更簡單・乾淨。

請求

- 面紙請使用市售兩張重疊式的面紙。
- 請勿使用濕的面紙。

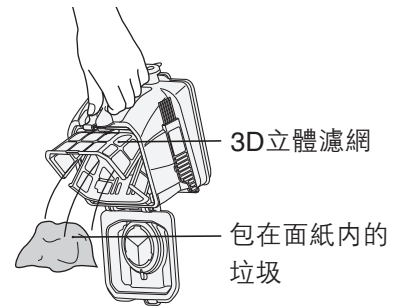

1 將面紙展開後，放在3D立體濾網上

按下垃圾傾倒鈕，
打開集塵盒蓋

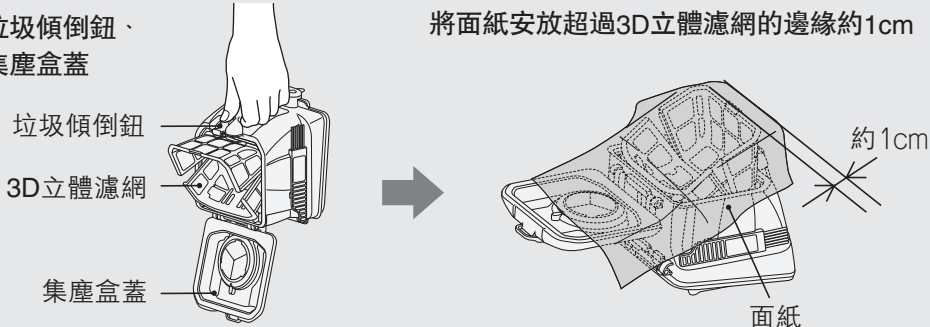

2 將3D立體濾網鉤在垃圾傾倒鈕的卡榫上

將3D立體濾網的邊緣與面紙一起抓起

將3D立體濾網鉤在垃圾傾倒鈕的卡榫上

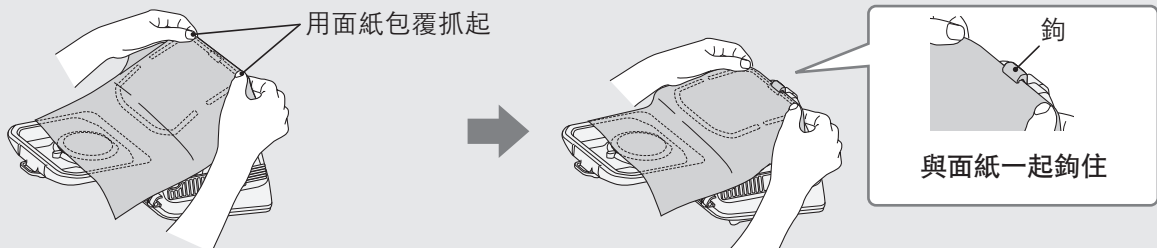

3 將面紙輕輕壓入3D立體濾網裡

1 將面紙的邊緣對準集塵盒的邊緣
(讓中間保持鬆鬆地狀態)

2 用手按住面紙的邊緣，

3 輕輕壓入3D立體濾網裡

●面紙不需要折疊。

- 依面紙種類或安裝狀態不同，面紙有可能會破損，但是並不會產生問題。
- 傾倒垃圾時，就算面紙破了，也不會造成問題。

請求

- 當立體濾網上附著垃圾時，請使用附屬的抗菌清潔毛刷來清除。



4 開關集塵盒蓋

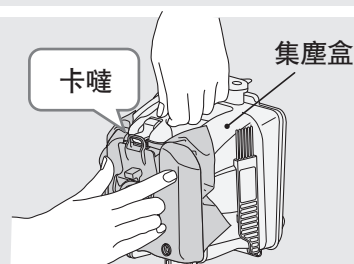

- 面紙露出集塵盒也沒關係。
- 如果使用面紙，吸力會降低約10W。

當塵垢累積時(續)

有關本體的指示燈 (垃圾清除/濾網清理)

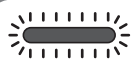
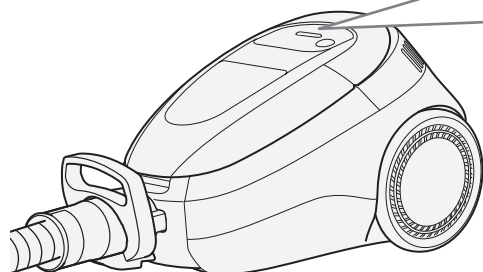

閃爍 垃圾清除的通知 (標準)。
→15·16頁



亮燈 濾網清潔 (水洗) 的通知
(標準)。
→19頁

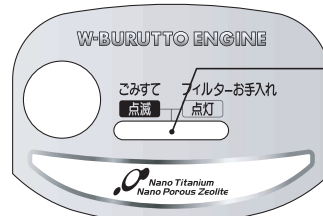

本體的指示燈

「弱」運轉時不會閃爍/亮燈

像這個時候...

●吸細沙、塵土時

即使只有少量的垃圾，「本體的指示燈」也有可能閃爍/亮燈。
這時候，請清除垃圾/清潔濾網 (水洗)。

●綿類垃圾多的時

即使垃圾滿了，「本體的指示燈」也有可能不會閃爍/亮燈。
建議您每次清掃後，清除「3D立體濾網」的垃圾。
另外、建議您平均1個月清除2次「HEPA集塵濾網」的垃圾。

●長毛地毯等異物阻塞吸口或使用縫隙用吸口的時候

由於吸入風量減少，因此不論垃圾量多寡，「本體的指示燈」仍有可能會閃爍/亮燈，請放心繼續使用。

●有放面紙時

「本體的指示燈」有可能比一般情況下，還快閃爍/亮燈。
這時候，請清除垃圾或清理濾網 (水洗)。

●使用延長線或和其他家電產品共用同一個插座時

因為電源電壓降低，有可能會造成「本體指示燈」提早閃爍。
請單獨使用電壓15安培以上的插座。

●「本體指示燈」閃爍，機器卻仍持續運轉時

本體指示燈閃爍。
請清除「立體濾網」和「除塵濾網」上的垃圾。

有關上蓋的集塵盒忘記安裝防止卡榫

為了防止忘記安裝集塵盒，在沒有安裝集塵盒的狀態下，由於卡榫作動，因此上蓋無法關閉。

請務必在安裝集塵盒後再關閉上蓋。

- 在沒有安裝集塵盒的狀態下，如果勉強按壓上蓋，有可能造成上蓋、卡榫損壞。

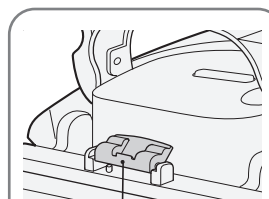

卡榫
(集塵盒忘記安裝防止卡榫)

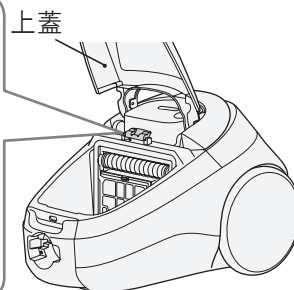

當吸力減弱時

清除HEPA集塵濾網的垃圾後，「吸力不會恢復」或「濾網清潔」指示燈亮時

●請在水洗各個濾網後，使其自然乾燥。

乾燥大約需要12個小時。(乾燥時間，依環境或季節不同而有所差異。)

3D立體濾網

1 取出立體除塵濾網

1 打開集塵盒上蓋、除塵濾網，用手指輕推立體濾網匣上刻有「押す」的突出部位。

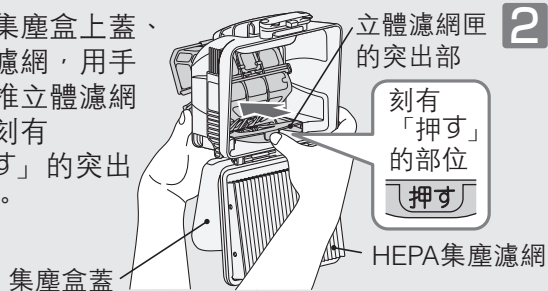

2 將立體濾網取出，水洗每個除塵濾網和集塵盒。

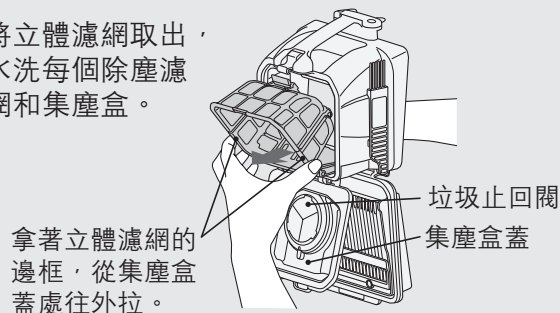

有可能會受傷

●拆解時 請按推刻有「押す」的部位

請注意

- 請勿用力按壓3D立體濾網進行清洗。否則有可能造成破損。
- 請勿用力按壓垃圾止回閥。否則有可能造成損壞。

2 把立體濾網安裝於集塵盒內

1 把3D立體濾網的突出部，卡入集塵盒溝槽。

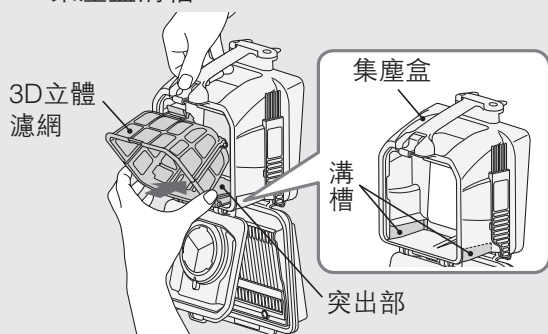

2 將3D立體濾網完全壓入集塵盒內，直到鈎爪卡住。

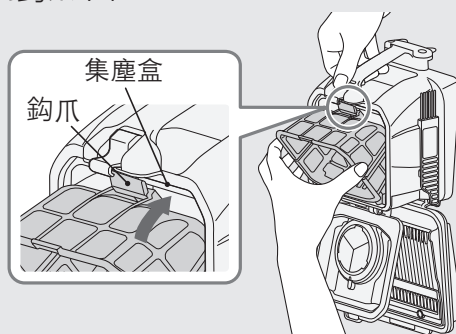

HEPA集塵濾網

- 請將皺褶展開，用水沖洗裡面的灰塵。
- 可以拆下進行清潔保養。

→ 16頁

HEPA集塵濾網

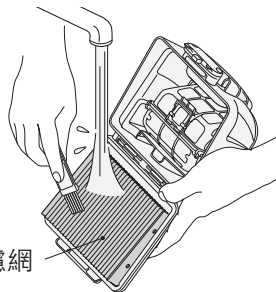

抗菌除臭濾網

1 拆下濾網蓋

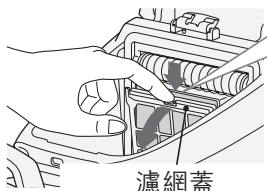

2 取出抗菌除臭濾網，用水輕輕搓洗，輕敲瀝乾水份後，使其自然乾燥



請注意

- 請勿使用洗潔劑、漂白劑、揮發油、稀釋劑、酒精等，亦不要使用洗衣機清洗。此外，請勿使用吹風機等熱風使其乾燥。避免造成性能不良或變形。
- 先使附著的塵垢及灰塵輕輕掉落後，再以水沖洗。
- 請勿使用附屬抗菌撥塵毛刷以外的刷子。否則有可能造成損壞。
- 一集塵盒及各個濾網請務必組裝好才進行運轉。以免灰塵進入馬達而造成故障。若未安裝使用時，馬達會產生相當大的異音。
- 即使水洗各個濾網，吸力還是很弱時，有可能是濾網的劣化。欲更換各個濾網時，請向購買的經銷商洽詢。 → 26·27頁

打掃後的整理

收線

收線時，請拿著插頭，邊按下收線按鈕的圖示。(⊕)、一邊收線(為了防止因收線跳動造成的損壞及刮傷傢俱。)



⚠ 注意

有可能會受傷・傷害到傢俱

- 拔出電源插頭及捲取電源線時，請手持電源插頭。

收納的方法

1 收縮延長管 → 8頁 後將管架插入安裝溝槽裡

吸口有安裝轉動刷時，→ 13頁
請收納在 **A** 的安裝溝槽裡

吸口沒有安裝魔術毛刷時，→ 13頁
請收納在 **B** 的安裝溝槽裡

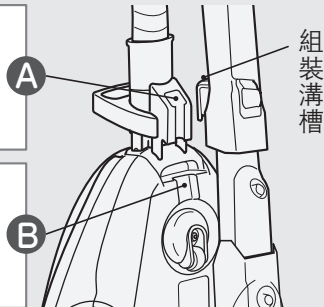

2 將軟管繞著延長管捲起來

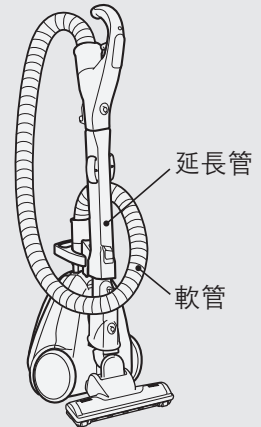

想要更不佔空間的收納時

● 將把手控制部的延長管拆下 → 4・5頁

快速收納

請將集塵軟管，繞著延長管捲起來，再將收納掛鉤，掛於延長管上。

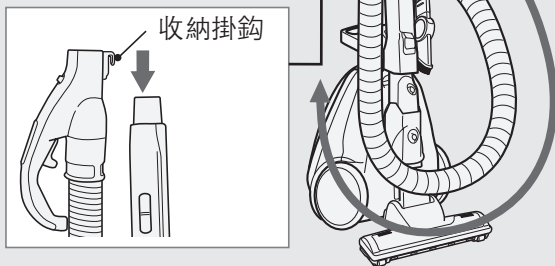

不佔空間收納

將軟管繞著延長管捲起來，將直立鉤插入組裝孔位裏

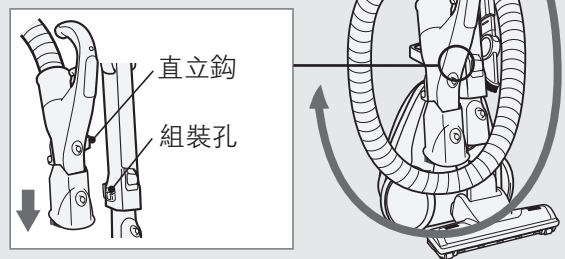

收納掛鉤

・快速收納時，收納掛鉤可滑動卡住延長管。

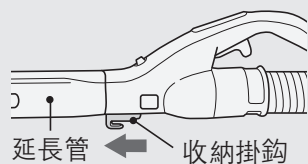

・安裝萬用魔術清潔毛刷時，請將收納掛鉤往集塵軟管方向滑動。

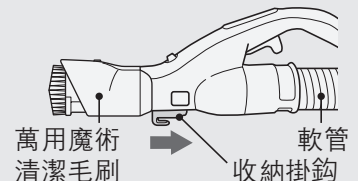

⚠ 注意

有受傷之虞

- 請勿在直立整理的狀態下移動吸塵器。軟管或延長管脫落的話很危險。

請求

- 請不要放置在暖爐或高溫的場所。會造成軟管變形。
- 請勿使用其他任何會使軟管變形的整理法。

保養程序

本體・附屬零件

- 將柔軟的布沾水或中性清潔劑擰乾後擦拭

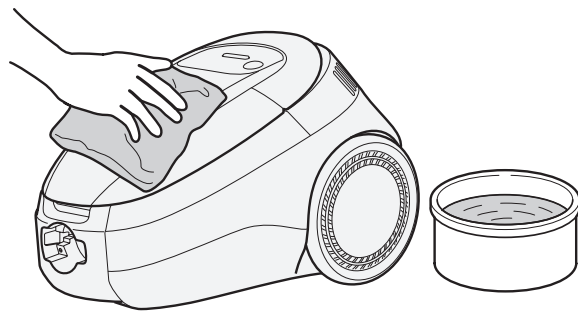

請求 ●揮發油、香蕉水等，會導致變色變形等，請勿使用。

抗菌離子空氣吸頭

- 吸力降低或覺得不乾淨時，請進行清潔保養。
- 建議您一個月左右進行一次定期性的清潔保養。
若垃圾附著在抗菌旋轉刷、刷毛、輪子、空氣吸入口上，就會降低吸力。

請求 ●請務必將抗菌離子空氣吸頭拆下後，再進行保養。

若使用可彎式伸縮吸頭來吸取垃圾會更加方便

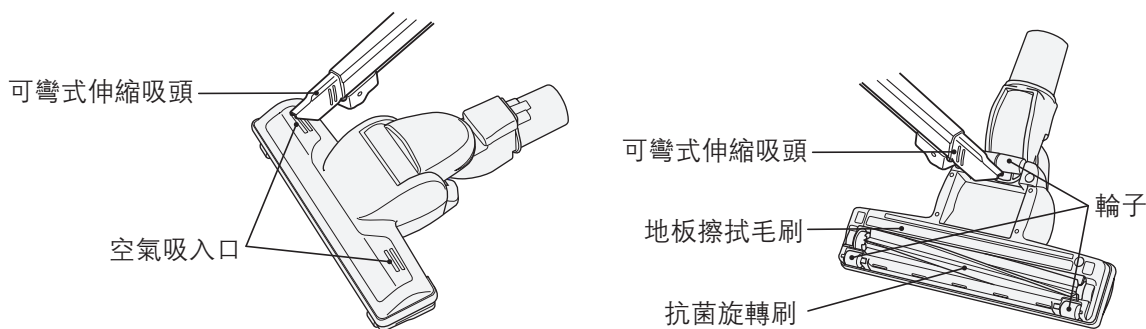

注意

有可能會損傷地板

- 輪子磨損會有損傷地板之虞。
若有磨損，請洽詢所購買的銷售店。

→ 28頁

請使用小鑷子等，將纏繞在輪子上的線頭等清除

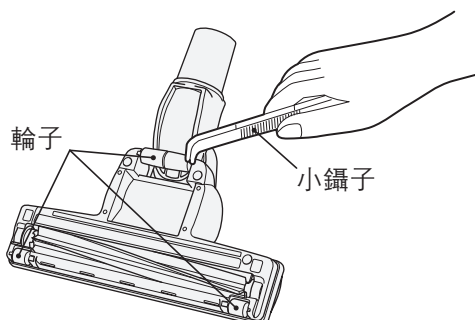

保養程序(續)

抗菌離子空氣吸頭水洗的方法

1 拆下抗菌旋轉刷、清除垃圾

1 將抗菌離子空氣吸頭反過來，推開拉桿，拆下刷架

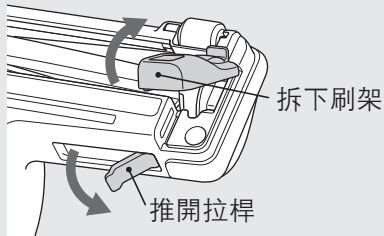

2 拆下抗菌旋轉刷

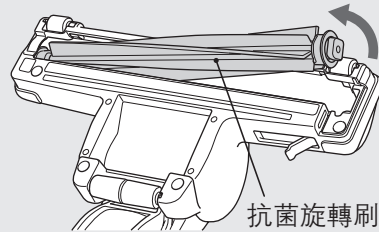

請用剪刀將纏繞的線頭等清除

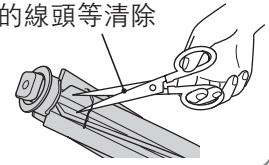

2 用水清洗抗菌離子空氣吸頭、刷架、抗菌旋轉刷、並去除水分

1 清洗各部品

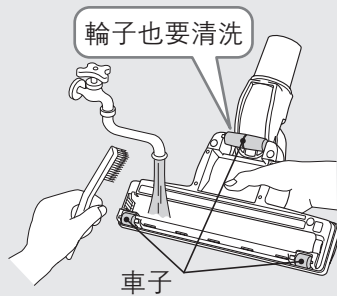

2 排水孔朝下，將抗菌離子空氣吸頭上下搖動去除水分

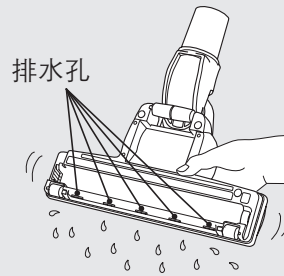

3 用乾布擦拭水分

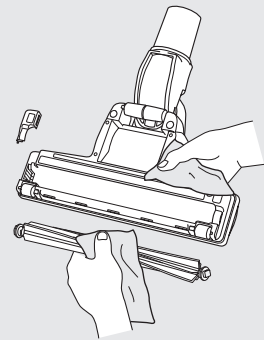

請求

- 請勿使用清洗劑、漂白水等。還有、請勿使用硬毛的刷子清洗。
- 水洗後進行陰乾，讓其充分的自然乾燥。請勿使用吹風機、暖氣機等進行乾燥。

3 抗菌離子空氣吸頭、刷架、抗菌旋轉刷確定已乾燥後，再安裝抗菌旋轉刷

1 將抗菌旋轉刷的軸承部位（黑側）對準溝槽

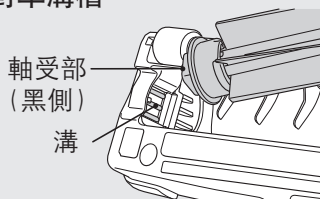

2 按照原來安裝

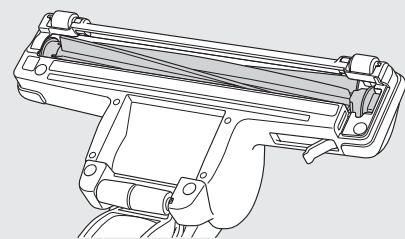

請求

- 軸承部位請勿上油。

4 安裝刷架

1 爪片對準溝槽

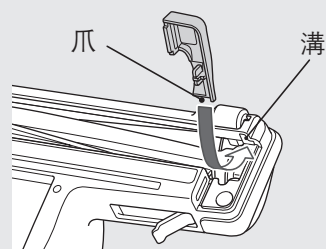

2 安裝刷架

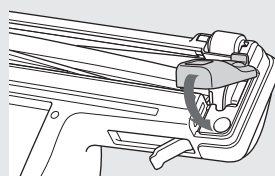

3 固定拉桿

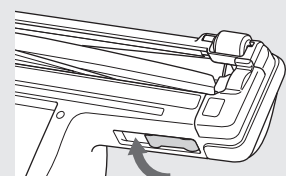

電動棉被拍打吸頭

- 當吸力變弱，或對髒污感到在意時，請進行保養。若拍打器、輪子、空氣吸入口有附著垃圾時，會造成吸力下降及故障的原因。

請求 ●電動棉被拍打吸頭請由延長管及操作把手拆下後，進行保養。

去除附著的垃圾

- 亦可使用可彎式伸縮吸頭來吸取垃圾。
- 當垃圾塞在拍打器的孔中，或輪子有糾纏到垃圾時，請以鑷子等將其去除。

請求 ●請勿強壓拍打器。拍打器及扣鎖恐會發生破損。

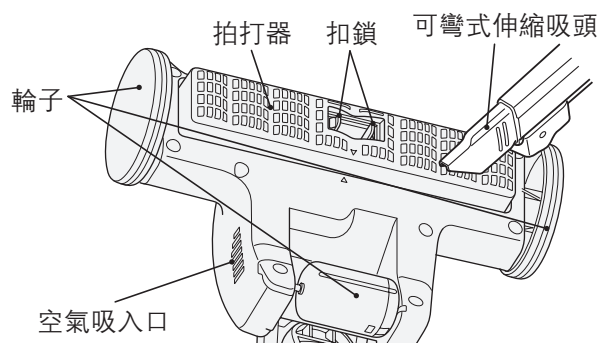

保養拍打器

- 於拆裝拍打器之際，請留意勿夾到手。

1 拆下拍打器

1 往內側扣鎖

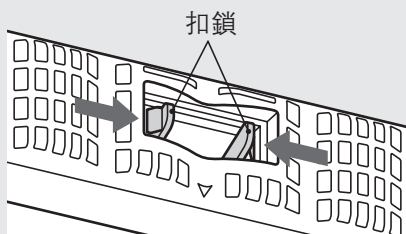

2 拆下拍打器

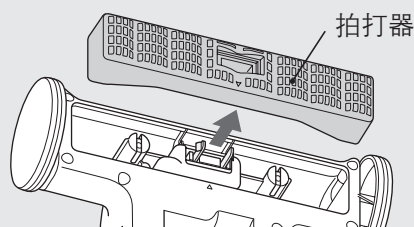

2 去除其內部的垃圾

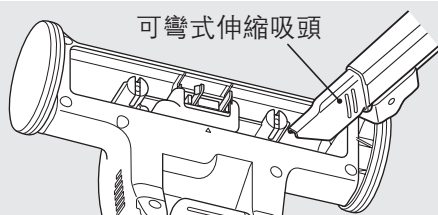

●拍打器可以水洗。

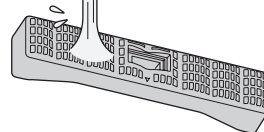

請求 ●當水洗拍打器時，請勿使用洗劑、漂白劑等。會成為變色、變形等的原因。
●水洗拍打器時，請充分風乾後再安裝。

3 安裝拍打器

1 對準三角標誌

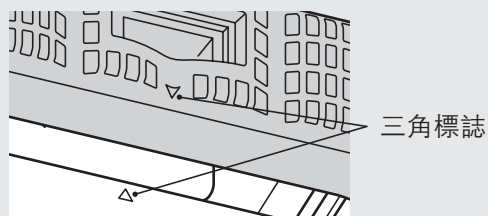

2 壓入拍打器直至扣鎖套入為止

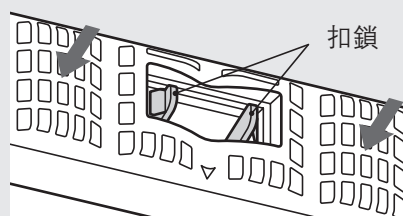

故障了嗎？

在委託修理之前

請再次檢查以下項目

本體無法運轉

有可能是保護裝置動作

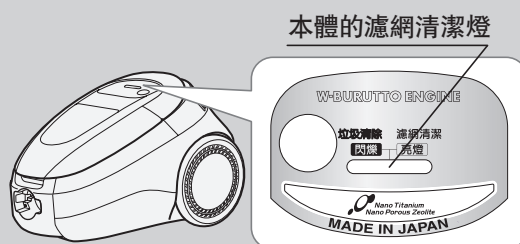

保護裝置

為了防止在「濾網清潔」指示燈亮的的狀態下繼續運轉，造成本體的馬達過熱，所以會自動變為「弱」運轉。還有如果在此狀態下繼續運轉，最後會自動停止運轉。

原因

濾網有灰塵阻塞

在吸口阻塞的狀態下運轉

軟管・延長管有垃圾阻塞

按下「關」按鈕後，將電源插頭拔離插座

修理的方法

清除垃圾，
清理濾網

→ 15~19頁

清除阻塞物

清除阻塞的
灰塵

約60分鐘後

過熱保護裝置解除後，可再次使用

其他狀況

狀況	確認的部位	修理的方法	頁
吸塵力弱	(1)集塵盒是否已積滿垃圾。	(1)將垃圾清理掉。	15頁 16頁
	(2)濾網上是否附著塵垢。	(2)請清理各個濾網。	19頁
集塵盒內的垃圾並未裝滿，但吸力已經減弱 本體的指示燈閃爍/亮燈	(1)濾網上是否附著塵垢。	(1)請清理各個濾網。	19頁
	(2)延長管，軟管，握把有沒有被異物堵塞。	(2)請清除垃圾。	—
	(3)抗菌離子空氣吸頭有沒有被異物堵塞。	(3)請清除垃圾。	21頁 22頁
	使用延長線或和其他家電用品共用一個插座時，有可能因電源電壓降低，造成本體指示燈提早閃爍或亮燈。 請單獨使用標準規格電壓15A以上的插座。		—
運轉中吸力突然減弱，但只要等一陣子之後吸力即回復	<ul style="list-style-type: none"> • 是否有在吸除像會壓住或堵住吸嘴的薄地毯、長毛地毯之類的？ • 是否有在吸除像會壓住或堵住間隙用兼門框用吸嘴、便捷清潔刷的窗簾之類的？ 	<p>為防止馬達過熱，會自動抑制電力進行運轉。並非異常現象。</p> <ul style="list-style-type: none"> • 若吸力很難恢復，請按「停止開關」之後重新進行運轉。 • 恢復後，吸口請勿使力，輕輕滑動。 • 建議使用「標準開關」運轉。 	—
本體不會運轉	(1)插頭緊緊插在電源座上嗎？	(1)請將插頭牢牢地插在插座上。	8頁
	(2)機身主體上的管線是否確實安裝？	(2)請確實安裝直到聽到「卡嗒」一聲。	4頁 5頁
抗菌離子空氣吸頭的抗菌旋轉刷不轉動或轉動有困難	(1)本體、軟管、延長管、抗菌離子空氣吸頭是否確實地裝置好了呢？	(1)請確實地安裝好。	4頁 5頁
	(2)抗菌離子空氣吸頭能不能緊貼地板？	(2)一旦離開地面，抗菌旋轉刷系統就會停止運轉。	10頁
	(3)抗菌旋轉刷、空氣吸入口等地方是否附著了垃圾？	(3)請清除垃圾。	21頁 22頁
本體發出「嗶」的聲音	是否已將集塵盒確實組裝在本體上？	將集塵盒確實組裝回本體內部。	—
電線無法全部收入或拉不出來	收拾電線向回捲收時、有發生扭曲之情形。按下收線按鈕、拉出電線至黃色記號處、調回扭曲處後、請再次捲收。		—
排氣或機身主體變暖（特別是夏天時）	利用空氣的流動來冷卻馬達、變暖並不是異常的情形。		—
排氣中產生異常臭味	(1)濾網上是否附著塵垢。	(1)請清理各個濾網。	19頁
	(2)水洗後的濾網是否夠乾爽？	(2)水洗後，請充分地讓濾網自然風乾。	19頁
萬用魔術清潔毛刷的毛刷不能伸出	內部是否被塵垢堵塞住？	請清除塵垢。附著在毛刷上的塵垢請以「隙縫用兼門框用吸嘴」清除。	—
確認後還是有異常時		請勿自行拆修，請洽詢購買的經銷商	28頁

規格

電 源	110V 60Hz	尺 寸	長330mm×寬255mm×高219mm (機體本身)
額定消耗電功率	1000W~約300W	標準附屬品	軟管……………1條 抗菌離子空氣吸頭 ……1個 延長管……………1條
吸入功率	630W~約80W		
集塵容積	0.4L	附屬應用部件	可拆式把手 ……1個 抗菌保養毛刷 ……1個 萬用魔術清潔毛刷 ……1個 電動棉被拍打吸頭 ……1個 可彎式伸縮吸頭 ……1個 細縫毛刷 ……1個 吸頭固定器 ……1個 另售配件連接頭 ……1個 面紙(一張)(被放置於集塵盒底部) ……1枚
質 量	5.7kg (含標準附屬品)		

※此吸力，以未放置面紙時的吸力為準。

備忘錄

進口商：日立家電(台灣)股份有限公司

台北市南京東路3段65號2樓 TEL：02-2516-0500

E-Mail服務意見信箱：servicemail@hsct.com.tw

日立家電網站：www.hsct.com.tw

維 修 服 務 中 心

台北	02-2771-8200
花蓮	03-852-9400
中壢	03-491-2219
台中	04-2220-1133
嘉義	05-236-1943
台南	06-260-6939
高雄	07-522-9100