

**HITACHI**  
Inspire the Next

# 使用說明書

保證書、安裝說明書另外附上

日立全自動洗衣乾衣機

型號 **BD-SG110CJ**  
(左側開門型)

感謝您購買日立全自動洗衣乾衣機。

請仔細閱讀本使用說明書，正確使用本機器。

請在閱讀後，與保證書、安裝說明書（設置確認書）  
一起妥善保管。

請務必詳閱「安全注意事項」〈3~6頁〉並正確使用。

(TWN)



# 目錄

## 使用前

安全上應注意事項.....	3
使用上應注意事項.....	7
確認安裝狀態.....	7
各部分的名稱、附屬配件.....	8
關於洗衣機門的關閉.....	9
操作面板的功能.....	10
關於防止鎖門功能.....	12
無法洗滌或無法烘乾的衣物.....	13
洗衣後結果良好的重點提示.....	14
烘乾後結果良好的重點提示.....	15
關於洗劑及柔軟精的投入.....	16

## 使用方法

進行洗衣.....	18
進行洗衣～烘衣.....	19
進行烘衣.....	20
進行預約運轉.....	21
進行「毛毯」行程.....	22
進行「高級服飾」行程.....	24
進行「除菌消臭（烘衣）」、「除花粉」行程...	24
進行「靜止烘乾」行程.....	25
使用「槽洗淨」、「槽烘乾」行程.....	26
以喜好的設定運轉.....	28
全自動行程的運轉內容.....	29
便於使用.....	30
變更運轉開始音、結束音.....	30
關閉運轉結束前的預告音.....	30
調整脫水狀態.....	31
調整乾燥狀態.....	31
想讓烘乾運轉結束後的洗滌物柔軟（柔軟保護）...	32
想在室溫較低時也能洗滌乾淨（溫度感測器控制）...	32
減少「洗脫烘」運轉時的振動及聲音.....	33
減少脫水運轉時的振動及聲音／脫水運轉開始前耗時較長...	33
使用「自動清潔內槽」.....	34
變更烘乾除濕方式的設定.....	34
MEMO.....	35

## 保養方法

烘乾濾網.....	36
烘乾濾網插入口.....	37
線屑濾網.....	38
排水口.....	38
洗劑盒蓋.....	39
洗劑盒.....	39
給水口.....	39
機體、滾筒槽.....	40
自來水管的水龍頭、便捷連接器、給水管.....	40

## 認為發生故障時

出現較多回饋意見的問題.....	41
剩餘時間顯示部顯示如下情況時.....	42
發出這樣的聲音時.....	44
對機體各部分有疑問時.....	44
聲音.....	44
振動、給水口・給水、排水口・排水、洗衣機門...	45
滾筒槽、電源、洗劑盒、烘乾濾網、機體.....	46
自動清潔內槽、運轉動作.....	47
運轉時間.....	49
洗劑量顯示、運轉中顯示、剩餘時間顯示...	50
洗滌物上殘留洗劑、有線屑.....	51
去污能力差、有發黑、有黃斑、染色或變色.....	52
發硬、有異味.....	53
有乾燥斑點未烘乾.....	54
烘乾皺褶.....	55
規格.....	55
另售零件.....	55

# 安全上應注意事項 (請務必遵守)

為了預防對使用者及他人造成傷害，以及對財產造成損害，以下說明應遵守的事項。另外，請先詳閱本文中的注意事項並正確使用。

本電器不預期供生理、感知、心智能力、經驗或知識不足之使用者（包含孩童）使用，除非在對其負有安全責任的人員之監護或指導下安全使用。

## ■在此所記載之注意事項

以下列的標示區分與說明，忽視標示內容而誤用時，會發生的危害與損害的程度。

圖示標示例	
	<b>警告</b> 此標示欄表示，「會造成死亡或嚴重傷害之預測內容」。
	<b>注意</b> 此標示欄表示，「會發生受傷或財務損失之預測內容」。
	表示「督促警告與注意」內容。
	不可以做的「禁止」內容。
	表示務必執行的「指示」內容。

## 警告

為了防止電源插頭和電源線的起火、漏電（有火災、觸電、受傷的危險）



### ●請勿損傷電源線

〔勿刮傷・加工・勉強彎曲・拉扯・捆束・放置重物・夾住等〕

### ●請勿用潮濕的手，拔出插頭

### ●請勿使用已受損的電線、插頭或鬆弛的插座

### ●請不要在延長線插座上配置多插頭

### ●若電源線損壞時，必須由製造廠或其服務站或具有類似資格的人員更換以避免危險



### ●請單獨使用15A以上、交流110V插座

### ●電源插頭請正確地插入插座

### ●當電源插頭的金屬片及其接觸面上有灰塵時，請予以擦拭清潔



拔掉插頭

### ●拔出插頭時，請握住插頭

### ●保養時或長時間不使用時，請將插頭從插座中拔出



接地連接

### ●請務必安裝接地線

未安裝接地線，萬一發生漏電時可能會觸電。

要安裝接地線時，請洽水電工程行或經銷商。

為了防止機體故障等事故（有造成電子部件損傷、機體傾倒的危險）



禁止設在  
汲水處

### ●不可裝設於浴室等濕氣多的場所、風雨吹得著的場所



### ●不可裝設於帶輪子的台子上或不穩定的地面上

# 安全上應注意事項 (請務必遵守) (續)

## 警告

為了防止運轉時的爆炸、起火 (會有由於油等的氧化熱，發生自燃起火和著火的危險)



- 不要將引火物放入滾筒槽或擺放在附近
  - 煤油、汽油、揮發油、稀釋劑、酒精等或附著這些物質的洗滌物
  - 蠟燭、蚊香、香菸
- 附著了食用油、動物系油、機油、高級服飾乾洗油、揮發油和稀釋劑、汽油、美容油、軟膏劑等的衣服、鞋子 (輕便運動鞋)、帽子等，即使在洗衣後不要烘乾。  
此外，有放入海綿的東西也不要烘乾。
- 嚴禁將易燃物放入或靠近滾筒槽  
(煤油、汽油、稀釋劑、揮發油、酒精等或附著這些物質的洗滌物)

為了防止觸電、漏電、短路造成的火災



拔掉插頭

- 不會運轉、冒煙、出現異味等異常時，  
為防止事故請務必立即拔掉電源，並委託經銷店做檢查與維修



禁止分解

- 勿分解、修理、改造  
維修時請諮詢經銷店



禁止沾水

- 請勿使機體各部及電源插座沾附水或洗劑等

為了防止兒童事故 (有被關入滾筒槽內導致窒息、燒傷、觸電、受傷、溺水的危險)



- 請勿讓兒童觀看滾筒槽。此外，請勿在機體附近放置台階  
有被關入滾筒槽內導致窒息、燒傷、觸電、受傷、溺水的危險
- 請勿讓兒童爬上洗衣機門
- 請勿讓不會操作的人使用洗衣乾衣機



- 捆裝附屬品的塑料袋，請放在兒童夠不到的地方  
若將塑料袋套在頭上，可能導致窒息。

為了防止被卷入滾筒槽 (即使旋轉很緩慢也有手被洗滌物捲入的危險)



禁止觸摸

- 在滾筒槽完全停止之前，不要用手等觸碰裡面的洗滌物等  
即使較慢的旋轉也可能將手捲入洗滌物中，導致重傷。  
請特別照顧好兒童。

為了防止洗滌運轉時產生大量泡沫 (可能會導致產生大量的氣泡，機體會出現故障、漏水及觸電)



- 請按規定量使用洗劑

## ⚠ 注意

### 為了防止洗滌物、機體及周圍牆壁或地板受損傷

(滾筒槽失衡異常振動時，有造成洗滌物、機體及周圍牆壁受損傷、洗滌物飛出機體傾倒的危險)

當發生異常振動時，安全裝置進行動作，但由於滾筒槽正高速旋轉，不會立即停止。



- 請絕對不要將防水性衣物、纖維製品放入滾筒槽  
因為防水性衣物不透水，  
在脫水運轉時衣物內的水迅速移動，  
有可能造成失衡。  
脫水時的異常振動有可能造成洗滌物甩出、  
衣物破損、周圍牆壁或地板損傷等。  
而且還有可能造成機體傾倒。

#### 防水性・纖維製品例

釣具服、滑雪服、雨衣、睡袋、三溫暖浴衣、潛水衣、  
風衣、尿布、腳踏車墊、摩托車墊、汽車墊、防水墊、  
座墊、腳墊等又硬又厚的東西等。

- 請勿單獨運轉裝有洗滌物的洗衣網。  
否則會導致異常振動，  
或者洗滌物偏向一邊而無法運轉。
- 請勿使用40cm×40cm以上的洗衣網。  
否則會導致異常振動，  
或者洗滌物偏向一邊而無法運轉。
- 大件洗滌物請勿以折疊或堆疊方式放入洗滌。

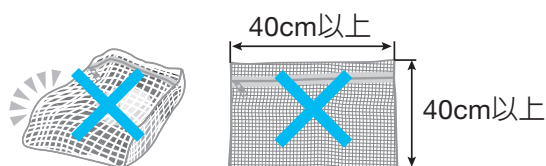

### 為了防止受傷、燙傷



- 不要強行打開被鎖定的洗衣機門
- 烘乾中烘乾濾網不能取出



禁止觸摸

- 運轉中，不要將手腳等伸到機體的下方，可能導致受傷。
- 烘乾過程中或剛結束烘乾時請勿觸摸洗衣機門和金屬部、洗滌物（拉鏈扣和金屬鈕扣）
- 請握住洗衣機門的把手進行開關，勿強制開關，也請勿握住其他部位開關。  
洗衣機門有鎖定機構，請勿強制的打開或關閉，可能對洗衣機門及機體造成損傷。  
注意不要將手放在洗衣機門與機體之間，有可能會夾傷手或手指。

### 為了防止漏水



- 洗滌・烘乾前打開水龍頭，確認沒有漏水  
螺絲、水龍頭的墊圈、金屬部等因長年使用造成的劣化生鏽等可能會引起漏水。
- 不使用時，關閉水龍頭
- 剛剛安裝及移設等，改變水龍頭連接後，先打開水龍頭，確認是否漏水

# 安全上應注意事項 (請務必遵守) (續)

## 注意

### 為了防止洗滌物的損傷



- 關閉洗衣機門時，不要夾住洗滌物



- 拉鍊（鈕扣）應該完全合上

### 為了防止機體的損傷、故障及漏水



- 運轉時不要拉出洗劑盒
- 不要爬上機體及放載沉重的東西
- 請勿使用熱水器裡的溫水
- 不要使用50°C以上的熱水
- 不要使用粉末肥皂
- 先確認洗衣機門襯墊表面有無附著線屑等異物
- 拿放洗滌物時，不要硬對洗衣機門襯墊施加壓力
- 請小心開閉洗衣機門
- 運轉時，請不要將手腳等放入機體下
- 勿拉拽洗衣機門或施加過大的力
- 請先裝好線屑濾網再開始運轉，在運轉中請勿拆下
- 請勿在電源打開時將手或者棍棒伸入烘乾濾網插入口的深處  
否則可能因回流蓋的動作導致受傷或故障
- 請勿手動開關回流蓋  
可能會造成故障
- 洗滌蓋（另售）不適用於「洗衣」運轉的「溫柔」行程、  
「洗脫烘」、「烘衣」運轉中的所有行程  
可能會因洗滌蓋飛出而受傷或導致機體破損。
- 關閉洗衣機門時，不要夾住洗滌物
- 硬幣或髮夾、牙籤等較尖的物品不要放入滾筒槽  
清確認洗滌物的口袋，有物品時請取出後再放入滾筒槽。



- 當洗衣機門等塑料部件或機體附著洗劑（特別是液體洗劑）或柔軟精時，  
使用柔軟的濕布立即擦掉  
此為造成本體生鏽、破損、塑膠部破損的原因。
- 斷水後及一度拆除給水管再裝上時，關上水龍頭，設定「槽洗淨」後按起動，  
再緩慢地打開水龍頭（長時間沒有使用的情況也一樣）  
以防因給水管、自來水配管上囤積空氣、壓縮空壓，而造成主體受損、漏水、受傷。
- 安裝機體時注意保證排水口可以進行清掃，並對排水口進行每月1次的保養 [〈38頁〉](#)  
排水口堵塞會引起漏水。
- 每次運轉結束後對線屑濾網進行保養 [〈38頁〉](#)
- 洗劑盒及周圍，每週保養1次 [〈39頁〉](#)  
附著有洗劑、液體漂白劑、柔軟精等而不進行清潔時，有可能造成機體受損傷。
- 進行設定後，可以清掃排水口 [〈38頁〉](#)  
如果排水口堵塞，排水口會因排水不順暢而漏水。

# 使用上應注意事項

請仔細閱讀後正確使用

## ■勿在運轉中拔下插頭

- 可能會造成機器故障，若因故必須拔時，請務必按暫停鈕或將電源關掉後，再拔下插頭。

## ■不要放入過多洗滌物

- 洗滌物卡住滾筒槽，會成為洗衣機門襯墊及塑膠零件破損的原因。
- 會成為洗衣時間過長洗衣斑及乾燥斑點的原因。

## ■襪子及手帕等的小東西請放入市售洗衣網內運轉

- 運轉時，衣物過於集中在洗衣機門襯墊附近，會使洗衣及烘乾無法充分。

## ■烘乾時充分保持空氣流通

- 為了能有效率地烘乾衣物，請充分保持空氣流通。

## ■勿靠近電視機或收音機

- 會使電視機產生斜線乾擾，電視機、收音機產生雜音。

# 確認安裝狀態

如果安裝中出現問題，請洽詢購買地的銷售店或安裝維修店。

### 漏水原因

- 連接水龍頭時是否使用本公司生產的新型便捷連接器（附屬配件）？〈8頁〉
- 連接部分是否鬆動或不穩定？
- 機體側連接的連接螺母是否完全擰緊？〈安裝說明書〉
- 水管墊圈或金屬部分等是否退化或生鏽？

### 顯示通知（C02、C18）的原因 〈42、43頁〉

- 設置機體之前是否清掃排水口？

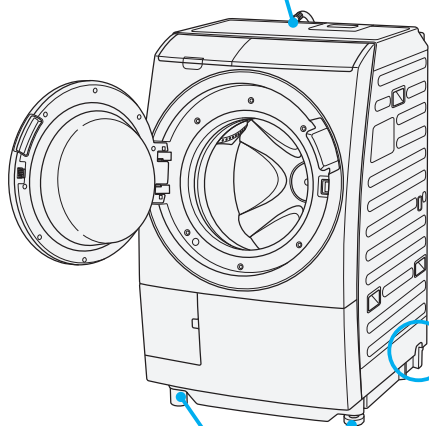

### 排水異常的原因

- 排水管的高度有沒有在10cm以下呢？
- 排水管是否牢固的安裝到排水口？〈安裝說明書〉

超過門檻時，高度可在10cm以下，  
排水管全長可在2m以下。

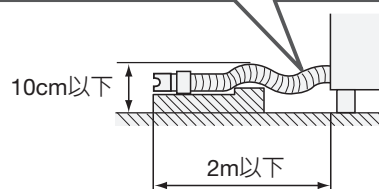









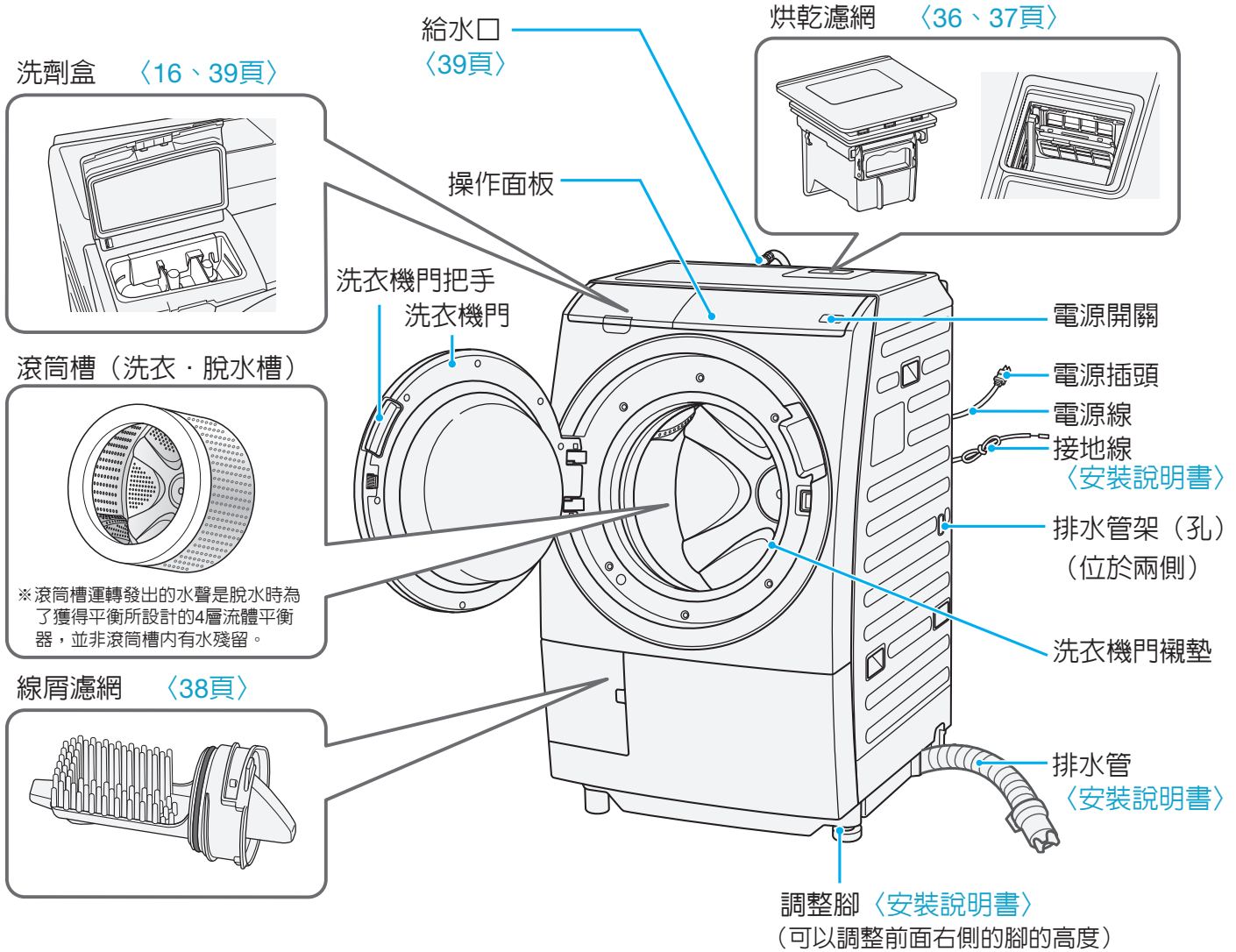





### 脫水時停止或發出異常聲音・振動的原因

- 本機是否水平設置？
- 水平器的氣泡有沒有在圓圈的中央呢？〈安裝說明書〉

# 各部分的名稱、附屬配件

〈○○頁〉的數字為主要說明頁數。

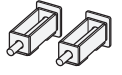

<p>便捷連接器</p>  <p>(1個)</p>	<p>給水管 (約1m)</p>  <p>(1條)</p>	<p>腳套 (調整高度用)</p> <p>6mm </p> <p>3mm </p> <p>(各1個)</p> <p>雙面膠帶 </p> <p>(1片)</p>	<p>排水管連接組 〈安裝說明書〉</p> <p>轉換環 </p> <p>管鉤 </p> <p>L管 </p> <p>束線帶 </p> <p>黏膠 </p> <p>(各1個)</p>	<p>蓋子 〈安裝說明書〉</p>  <p>(2個)</p>	<p>運送用螺栓 拆除螺絲扳手 〈安裝說明書〉</p>  <p>(1個)</p>	<p>運送用螺栓 〈安裝說明書〉</p>  <p>(2個)</p>	<p>水平器 〈安裝說明書〉</p>  <p>(1個)</p>
--	--	--	--	---	--	--	--



# 關於洗衣機門的開閉

為確保安全，在運轉結束前洗衣機門將鎖定而無法開啓。





- 請在確實關閉洗衣機門後再按「起動」按鈕。
- 請勿在洗衣機門或洗衣機門把上懸掛袋子或容器（手提箱等）、施加較大的力。可能導致機體故障和漏水。

## 運轉中想要打開洗衣機門時





開啓電源後，或按暫停按鈕， 仍亮燈時，代表已設定兒童安全鎖，

請按住  3秒以上，解除兒童安全鎖。 <11頁>



洗衣時 ●受到水位影響，在洗滌運轉過程中可能無法解除洗衣機門鎖定。

- 1 按  〔暫停〕
- 2  燈熄滅後，打開洗衣機門  
 燈閃爍時，無法打開。
- 3 關閉洗衣機門，並按下  〔起動〕後，將重新開始運轉。

洗滌中暫停時 ●若滾筒槽內殘餘水位高於洗衣機門可打開的水位以上，請排水後再打開洗衣機門。

- 1 按一次  〔關〕、接著再按  〔開〕
- 2 按  〔洗衣〕，設定只有「脫水」功能，進行排水 <28頁>
- 3 如果滾筒槽開始旋轉的話，按  〔暫停〕
- 4 如果  燈號熄滅的話，打開洗衣機門

烘乾時 ●出現  時，因滾筒槽內部高溫，在冷卻前無法打開。

- 1 按  〔暫停〕
- 2  閃爍並進行冷卻運轉
- 3 經過1~15分鐘的冷卻運轉後，洗衣機門安全鎖將解除
- 4 若要重新起動，按下  〔起動〕

電源為「關」的狀態時 ●將電源設為「開」。

- 在運轉中關閉電源，或發生停電時，洗衣機門安全鎖將保持鎖定狀態。
- 滾筒槽內部高溫時，在冷卻運轉結束後洗衣機門安全鎖將解除。

# 操作面板的功能

## 提示顯示

打開  
水龍頭

為確認水龍頭是否打開，  
從開啓電源到運轉開始期間，亮燈顯示。  
顯示「C01」「C06」期間，閃爍顯示。〈42頁〉

門鎖  
開關確認

如果開始運轉時門已打開或未關緊，閃爍顯示。

烘乾  
濾網

烘乾濾網堵塞時。〈43頁〉

線屑  
濾網

線屑濾網未正確安裝時。〈43頁〉

烘衣  
過量

衣量超過烘乾容量時閃爍。〈43頁〉

## 剩餘時間、洗劑量、預約時間、提示顯示 〈16、21頁〉

- 運轉起動後顯示洗劑量、剩餘時間的標準。
- 按預約按鈕，顯示預約運轉結束的時間。
- 顯示運轉中發生的錯誤內容代碼。  
例：C02、F17等 〈42、43頁〉

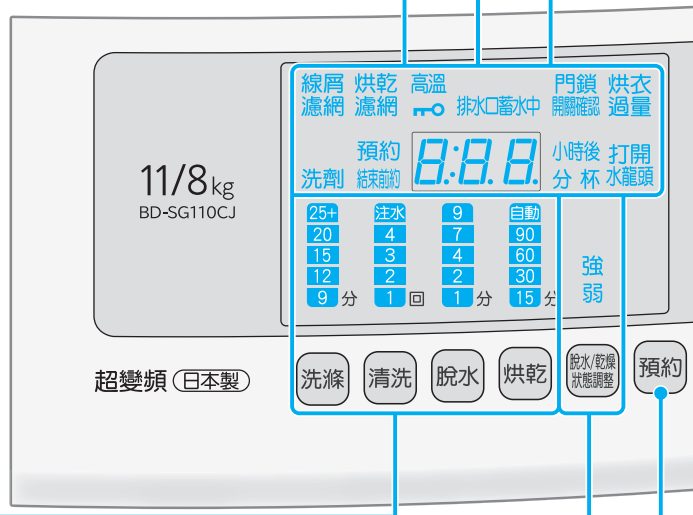

## 可以變換運轉內容 〈18~20、28頁〉

可以切換「洗滌」、「清洗」、  
「脫水」、「烘乾」的內容或組合。

## 脫水／乾燥狀態的調整 〈31頁〉

脫水轉速及乾燥狀態可分  
「強」、「標準」、「弱」  
等3個階段調整。

### 顯示運轉中的動作內容

#### 排水口蓄水

通過將水蓄積在排水口，來防止排水口處的氣味回流。  
閃爍顯示時即使按電源按鈕，也不會關閉。  
(約3~12分鐘後電源關閉)

 洗衣機門被鎖住期間，亮燈或閃爍顯示。〈9、11頁〉

**高溫** 滾筒槽內部為高溫時，亮燈或閃爍顯示。

### 選擇行程〈18~28頁〉

如果按「洗衣」、「洗脫烘」、「烘衣」按鈕，  
可以選擇的行程會依次亮燈。

### 電 源〈42頁〉

用於電源的「開」、「關」。

- 電源處於開啓狀態但無操作時，放置20分鐘後自動關閉。
- 運轉結束後，自動關閉電源。

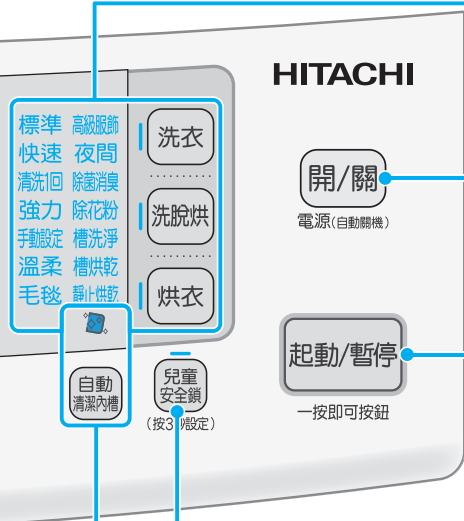

### 起動/暫停

### 進行預約〈21頁〉

可以設定在幾小時後結束運轉，  
或在3~24小時之間以1個小時  
為單位進行預約。

### 使用自動清潔內槽〈34頁〉

每次洗衣時，自動清潔滾筒槽裏側的污垢等。  
清潔完成後，可以進行槽烘乾運轉。



### 設定兒童安全鎖〈11頁〉

若設定此按鈕，則「」  
和「兒童安全鎖」顯示。



## 關於兒童安全鎖

- 為了不讓小孩子任意打開洗衣機門，發生鎖在滾筒槽內的情形，  
在關掉電源的狀態或運轉前、運轉中強制地將洗衣機門安全鎖鎖上，洗衣機門將無法被打開。

#### 進行設定時

- 1 關閉洗衣機門，按  3秒以上。
- 2 發出「嗶」聲響後設定即完成，  
「兒童安全鎖」亮燈，洗衣機門被安全鎖上。  
 燈號、「兒童安全鎖」亮燈。

#### 進行解除時

- 1 按  3秒以上。
- 2 發出「嗶」聲響後設定即解除，  
「兒童安全鎖」熄燈。  
 燈號、「兒童安全鎖」熄燈。

- 設定內容會被記憶起來。
- 兒童安全鎖在設定的狀態結束運轉，即使電源會自動關閉並切掉，兒童安全鎖還是處於被設定的狀態，  
洗衣機門無法被打開。要打開洗衣機門，請解除設定。

# 關於防止鎖門功能

除了有洗衣機門鎖定（兒童安全鎖）功能外，還可以設定洗衣機門不鎖定的防止鎖門功能。設定防止鎖門功能時，洗衣機門雖然不會鎖定，但是可以關閉，進入裏面也有發生危險的可能。

## 防止鎖門功能的設定方法

打開洗衣機門，請用前端較細的物品（別針等）插入固定片的孔內。然後往箭頭方向傾斜取出固定片。

※固定片是解除防止鎖門功能的重要部品，將其拆下後，請務必妥善保管。

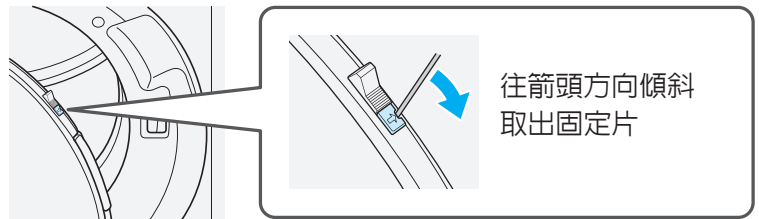

## 設定防止鎖門功能時的使用方法（機門關閉方法）

1 按箭頭方向往上滑動防止鎖門按鈕。

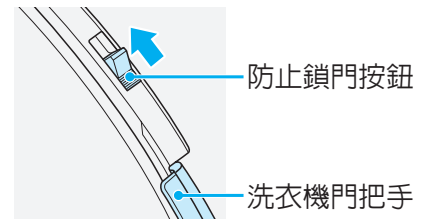

2 此時請勿握洗衣機門把手，按洗衣機門中央的右側，將洗衣機門關閉。洗衣機可開始進行運轉。

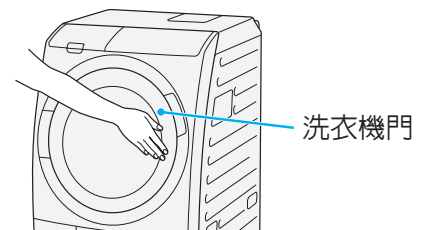

## 防止鎖門功能的解除方法

往上滑動防止鎖門按鈕後（如右圖的狀態），安裝上固定片。

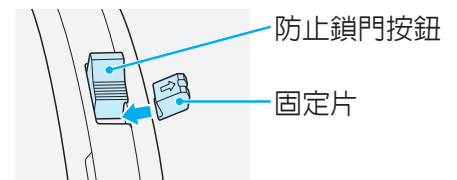



# 無法洗滌或無法烘乾的衣物

請確認洗滌物上的處理圖示或注意標識。

## 以下的衣物無法洗滌也無法烘乾

為防止縮小、變形、變色、損傷、手感變差等





- 洗衣標識圖顯示為  或  洗衣的物品
- 沒有處理圖示，素材顯示的衣物
- 皮革製品、有裝飾物（羽毛、毛皮等）的衣物
- 和服、和服小飾品
- 領帶、西裝、外套
  - ※ 可以使用「除菌消臭」行程。
- 鞋
  - ※ 可以使用「靜止烘乾」行程。
- 絲織品的衣物
- 人造纖維、銅氨、及其混紡品
- 天鵝絨等絨毛製品
- 有進行塗層加工、樹脂加工、壓印浮雕加工者
- 純毛的毛毯、長拉毛編織物（厚度10mm以上）的毛毯、地毯套
- 含有縐紗等強力扭曲纖維（強捻線）的羊毛製品

為防止因脫水異常振動而導致受傷和故障等

- 防水性產品 [〈5頁〉](#)
  - ※ 即使有可以洗滌的標示，也請不要洗滌。
- 背面貼有橡膠的墊子類、厚實或毛長的墊子類（門墊、碎布墊、鋪墊等）
- 地毯
- 座墊、枕頭、彈簧墊等
- 市售的洗衣輔助工具（洗衣球、去除垃圾濾網等）
- 附著寵物的毛的衣物

## 以下的物品無法烘乾

為防止縮小、變形、變色、損傷、手感變差等

- 以橡膠類或橡膠等為表面塗層的衣物
- 海綿類物品（布娃娃狀的軟玩具）
- 被子等棉製品
- 羊毛等的獸毛製品、混紡製品
  - ※ 根據洗滌物的材質不同，有些可以使用「靜止烘乾」行程烘乾。 [〈25頁〉](#)
- 緊身衣褲
- 蕾絲或刺繡等有裝飾或附屬配件的物品
- 有顏色深濃印刷的衣物
- 有如下標識圖的物品
  -  可以進行乾洗 ※ 根據洗滌物的材質不同，有些可以使用「靜止烘乾」行程烘乾 [〈25頁〉](#)
  -  吊曬晾乾
  -  使用熨斗時限定低溫
  -  不可使用熨斗
  -  請避免回轉烘乾等顯示的物品

由於油等的氧化熱，會有發生自然起火和著火的危險

- 附著有油的物品
  - 附著食用油、動物系油、機油、高級服飾乾洗油、美容油、揮發油和稀釋劑、汽油、樹脂（纖維素系）等物品。
- 聚丙烯纖維製物品

為防止烘乾濾網堵塞等故障

- 用洗衣漿漿過的衣物

# 洗衣後結果良好的重點提示

順利洗衣的方法說明。

## 防止洗滌物偏向一邊

如果洗滌物偏向一邊，因為要自動進行洗滌物偏向一邊的修正動作，所以運轉時間會變長，使用的水量會增多。而且，脫水過程中可能會因振動較大而中止運轉。請注意以下事項。

放入滾筒槽的方法

- 洗滌物一件一件展開，放入時不要偏向一邊。
- 勿放入過多洗滌物。
- 將洗滌物放入平衡環內。



使用洗衣網時的注意事項

- 請勿在洗衣網內放置過多洗滌物。  
有可能造成清洗不乾淨或脫水不能順利完成。
- 請拉好洗衣網的拉鏈。  
有可能傷害到洗滌物。
- 請勿使用40cm×40cm以上的洗衣網。  
否則會導致異常振動，或者洗滌物偏向一邊而無法運轉。

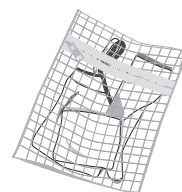

大件（床單、毛巾被）或較厚的洗滌物（牛仔褲、柔道服、工裝褲等）、放入洗衣網的洗滌物

- 不要單獨進行洗衣。  
請2、3件一起洗或與其它的洗滌物一起洗。
- 請先放入後再放入其他的洗滌物。



確認洗滌物重量的標準。

請注意可能會因洗滌物的材質、大小而與實際重量不同。

## 洗滌物重量標準

每個運轉行程的洗衣·烘衣量可能會不同。

請確認洗滌物重量標準，遵從各行程的容量將洗滌物放入滾筒槽。

	貼身類	襯衫、褲子類	毛巾、寢具類
50g	內衣褲 襪子		
100g	半袖衛生衣		毛巾
200g		襯衫	
300g			浴巾
400g	褲子 裙子		睡衣（整套）
500g		床單	

將洗滌物放入滾筒槽時的標準

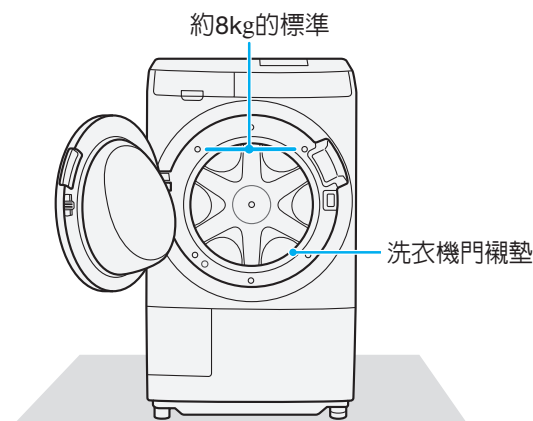

## 事前處理

为了更好的洗滌，請事先確認並準備好洗滌物。

取出衣物內的物品  
(勿忽略口袋)



取出火柴棒、髮夾、硬幣等。  
成為讓衣物產生瑕疵、故障的原因。

將帶子打結，  
並拉上拉鍊



防止由於拉鍊對衣物造成損傷並引起機器故障。

先將污垢處理掉



污垢放置長時間後會很難洗掉，因此請於洗滌前先做處理，  
以發揮洗淨效果。  
領口、袖口、衣服或口袋的邊緣等髒汙處，請使用洗劑原液  
用刷子刷洗。

除去較大的垃圾、  
泥沙、頭髮、動物毛髮



否則污垢或異物容易堵塞在排水管線或烘乾管線內，引起故障。

擔心產生毛球或  
線屑者把裡面翻出來

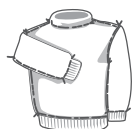

毛線衣等容易產生線屑的洗滌物，請翻過來洗滌。  
毛巾、浴巾請分開洗滌。

## 請將洗滌物分類

為了防止脫色、染色，請分開洗滌。

容易褪色的衣物請分開洗滌

- 請使用白色毛巾沾洗劑，用力按壓於洗滌物不顯眼的部分，  
確認毛巾是否有被染色。如果出現染色情形，請不要進行洗滌。
- 容易褪色的洗滌物請分開，與同樣狀況的兩三件衣服一起洗滌。
- 請注意容易褪色的洗滌物（披肩、外國製衣物等）

擔心線屑粘著的衣物  
請分開洗滌

- 毛巾、浴巾請分開進行洗滌。
- 容易起毛的材質或深色的洗滌物等可能會黏上線屑的洗滌物，  
請放入市售的「防線屑洗衣網」中洗滌。

細緻衣物  
請放入洗衣網後洗滌

- 繡有蕾絲的衣物、女用襯衫、絲襪、褲襪等請放入洗衣網後進行洗滌。
- 女用內衣等細緻衣物請放入市售的「內衣專用洗衣網」中洗滌。

## 使用風熨斗

在烘衣運轉過程中，以低於以往溫度的高速溫風吹向洗滌物，可以消除洗滌物的皺褶。

- 選擇以下的行程時，將自動啟動風熨斗功能。

[洗脫烘]運轉：「標準」「清洗1回」「快速」「手動設定」「毛毯」「除菌（顯示：除菌消臭）」行程

[烘乾]運轉：「標準」「毛毯」「靜止烘乾」行程

- 對於原本即為乾燥狀態的洗滌物進行「烘衣」運轉時，風熨斗不能除去皺褶。

# 關於洗劑及柔軟精的投入

洗劑或柔軟精請遵從順序，適量的放入投入口。

## 洗衣量的檢測和洗劑量顯示

會自動測量洗滌物的量，並顯示相對應的洗劑量。

**1** 放入洗滌物、設定行程、按「起動」按鈕。

**2** 滾筒槽旋轉、感測器測量洗滌物的量後，顯示洗劑量（標準）。

依廠商而異有些洗劑沒有標示標準使用量（水30L時○○g）。

請參考洗劑容器標示的「滾筒式洗衣機的使用量標準」。（柔軟精的使用量最多到70mL）

洗衣量 (標準)	洗劑量 標準顯示	濃縮合成洗劑			肥皂 (天然油脂)	漂白劑	柔軟精	
		粉末	液體	液體 中性	液體		濃縮	一般
		(水30L時)	(水30L時)	(水30L時)	(水30L時)	(水30L時)	(水30L時)	
		20g	20mL	40mL	40mL	40mL	7mL	20mL
6~11kg	洗劑 1.0 杯	44g	44mL	40mL	40mL	40mL	15mL	44mL
4~6kg	洗劑 0.9 杯	40g	40mL	37mL	37mL	30mL	14mL	40mL
2~4kg	洗劑 0.7 杯	32g	32mL	27mL	27mL	25mL	11mL	32mL
1~2kg	洗劑 0.6 杯	28g	28mL	25mL	25mL	23mL	10mL	28mL
~1kg	洗劑 0.3 杯	16g	16mL	20mL	20mL	20mL	6mL	16mL

**3** 打開洗劑盒，參考上表放入洗劑、漂白劑、柔軟精

洗劑、液體漂白劑、柔軟精的投入方法。〈17頁〉

自顯示洗劑量大約1分鐘後，開始給水。按下閃爍的行程按鈕（**洗衣** **洗脫烘**），即立即開始給水。

若無法在1分鐘內放入，請按「暫停」按鈕，投入洗劑，然後按「起動」按鈕開始運轉。

### 關於洗劑量・洗衣量

- 放入過量洗劑時會產生大量泡沫，有可能會造成漏水或排水口溢出泡沫。
- 使用香味較重的柔軟精時，可能會在衣物上留下很重的氣味。
- 表中的洗衣量是依JIS（日本工業規格）規定，洗滌布類的情況下。  
洗滌量的顯示會因洗滌物的種類、大小、厚度等而異。  
為了進行良好的除垢，推薦6kg以下的量。



## 請將洗劑、漂白劑、柔軟精放入到洗劑盒的正確位置

■顯示洗劑量標準之後，給水前放入洗劑、漂白劑、柔軟精

■洗劑盒髒污時請用水沖洗。保養方法 <39頁>

### ●打開方法

向上提起洗劑盒蓋把手，打開洗劑盒蓋。

### ●關閉方法

關閉洗劑盒蓋時直到聽到「啞機」聲代表洗劑盒蓋完全關閉。有可能會有水飛濺出來，因此請不要在運轉時打開洗劑盒蓋。

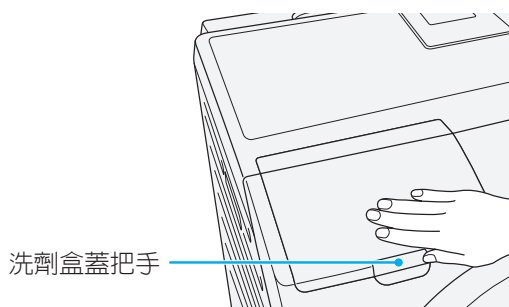
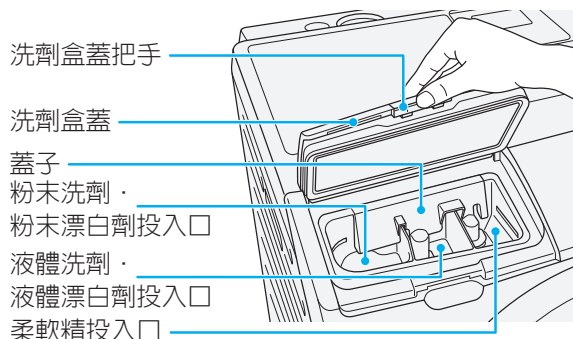

## 洗衣漿的放入方法

請依照標示的洗衣漿用量標準使用。

滾筒式由於水的用量很少，因此有時會有些發硬。如擔心，請少放一些。

僅限有標示化學合成漿（醋酸聚乙烯類、PVAc）者。

●使用非上述洗衣漿時，有可能會造成洗衣機故障，請確實確認標示成分內容。

※請不要使用PVA（聚乙烯酒精）。

●因為烘乾濾網會堵塞的關係，附著洗衣漿的衣物請不要進行「烘乾」。會成為故障的原因。

## 洗衣漿運轉

### 準備

① 按 **開/關**，開啓電源，設定脫水「1分」運轉

滾筒槽內有3L以上的水時開始運轉的話，洗衣漿會隨水一起排出，請在放入洗衣漿前進行脫水運轉。

② 洗衣漿以1L左右的水稀釋，放入滾筒槽

③ 將要附著洗衣漿的洗滌物（1.5kg以下）放入，關閉洗衣機門

1.5kg以下（洗滌物重量的標準）。<14頁>

### 漿衣

設定洗滌「9分」、脫水「1分」進行運轉 <28頁>

### 清洗滾筒

附著洗衣漿後，清洗滾筒槽上附著的洗衣漿

取出洗滌物後，按 **開/關**，開啓電源，選擇洗衣的「強力」行程，並設定自動清潔內槽。

※請勿放入洗劑。

# 進行洗衣 | 洗衣

放入洗滌物後，設定行程開始運轉

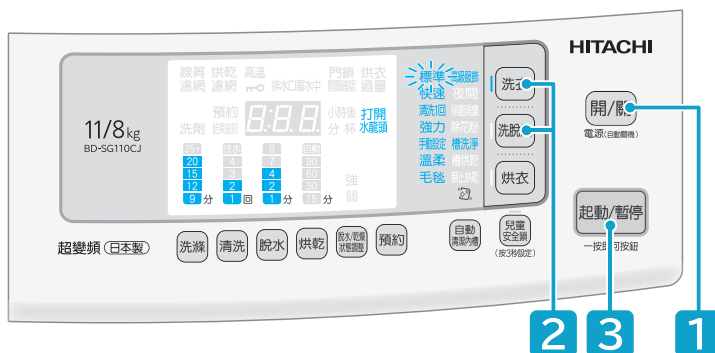

按「洗衣」選擇想要運轉的行程	確認容量	設定行程內容後按「起動」		顯示洗劑量後放入洗劑
對應衣物種類選擇   洗衣	最大洗衣量	脫水/乾燥 狀態調整	自動 清潔內槽	推薦洗劑
<b>標準</b> 普通的洗滌物 	<b>11kg</b>	<input type="radio"/>	<input type="radio"/>	粉末洗劑 或 液體洗劑
<b>快速</b> 輕微的污垢在短時間內洗衣 	<b>6kg</b>	<input type="radio"/>	<input type="radio"/>	
<b>清洗1回</b> 〈請務必搭配清洗1回專用洗劑使用〉 想要進行清洗1回的運轉時	<b>11kg</b>	<input type="radio"/>	<input type="radio"/>	清洗1回專用洗劑
<b>強力</b> 污垢多時或厚的洗滌物 	<b>11kg</b>	<input type="radio"/>	<input type="radio"/>	粉末洗劑 或 液體洗劑
<b>手動設定</b> 自行設計行程 	<b>11kg</b>	<input type="radio"/>	<input type="radio"/>	
<b>溫柔</b> 希望毛巾等有較好的手感時 	<b>4.5kg</b>	—	<input type="radio"/>	
<b>毛毯 &lt;22、23頁&gt;</b> 毛毯或被子、窗簾、床墊等 	<b>4.7kg</b> (被子：1kg)	—	—	液體洗劑
<b>高級服飾 &lt;24頁&gt;</b> 標示手洗標誌的衣物 	<b>1.5kg</b>	—	—	乾洗標籤衣物專用洗劑 或 液體中性洗劑

- 「手動設定」行程能依照喜好的內容（洗滌、清洗、脫水、烘乾等）進行登錄及變更。反覆使用的行程使用「手動設定」相當便利。（其它行程設定的內容無法被記憶）
- 「溫柔」行程脫水運轉中，會向洗滌物吹入溫風30分鐘，防止毛巾粗糙化。

運轉結束後，取出洗滌物，保養線屑濾網 <38頁>

# 進行洗衣～烘衣 | 洗脫烘

放入洗滌物後，設定行程開始運轉

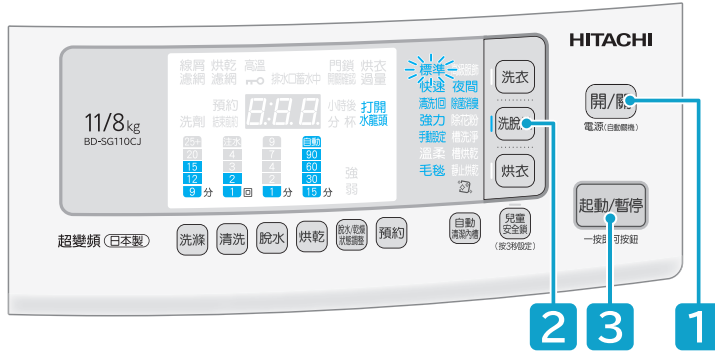

按「洗脫烘」選擇想要運轉的行程	確認容量	設定行程內容後按「起動」		顯示洗劑量後放入洗劑
對應衣物種類選擇   洗脫烘	最大洗衣量	脫水/乾燥狀態調整	自動清潔內槽	推薦洗劑
<b>標準</b> 普通的洗滌物 	8kg	<input type="radio"/>	<input type="radio"/>	粉末洗劑 或 液體洗劑
<b>快速</b> 輕微的污垢在短時間內洗衣 	6kg	<input type="radio"/>	<input type="radio"/>	
<b>清洗1回</b> 〈請務必搭配清洗1回專用洗劑使用〉 想要進行清洗1回的運轉時	8kg	<input type="radio"/>	<input type="radio"/>	清洗1回專用洗劑
<b>強力</b> 污垢多時或厚的洗滌物 	8kg	<input type="radio"/>	<input type="radio"/>	粉末洗劑 或 液體洗劑
<b>手動設定</b> 自行設計行程 	8kg	<input type="radio"/>	<input type="radio"/>	
<b>毛毯 &lt;22、23頁&gt;</b> 毛毯或窗簾、床墊等 	3kg (被子：不可)	—	—	
<b>夜間</b> 想要安靜地烘乾時 	4.5kg	<input type="radio"/>	<input type="radio"/>	
<b>除菌</b> (顯示：除菌消臭) 想要洗滌物進行除菌時 	5kg	<input type="radio"/>	<input type="radio"/>	

●「洗脫烘」「烘衣」運轉時，不可使用洗滌蓋。烘乾的熱氣會讓洗滌蓋熔化。

運轉結束後，取出洗滌物，保養線屑濾網、烘乾濾網 <36~38頁>

# 進行烘衣

烘衣

放入洗滌物後，設定行程開始運轉

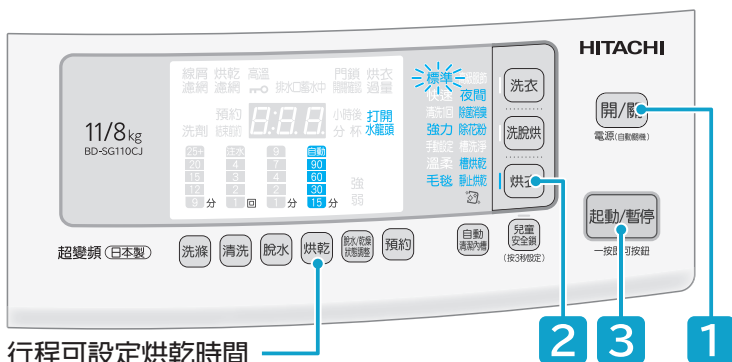

僅「標準」行程可設定烘乾時間

按「烘衣」選擇想要運轉的行程   烘衣	最大乾衣量	脫水/乾燥狀態調整	運轉時間
<b>標準 (自動運轉)</b> 普通的洗滌物自動運轉至烘乾 (1小時以上)	8kg	○	自動
<b>標準 (設定時間運轉)</b> 選擇15/30/60/90分的一個時間烘乾普通的洗滌物	8kg	—	15/30/60/90分鐘
<b>強力</b> 厚的衣物	8kg	○	自動
<b>毛毯 &lt;22、23頁&gt;</b> 毛毯或窗簾、床墊等	3kg (被子：不可)	—	自動
<b>夜間</b> 想要安靜地烘乾時	4.5kg	○	自動
<b>靜止烘乾 &lt;25頁&gt;</b> 附有乾洗標識的衣物或鞋等的烘乾	0.4kg	—	110分鐘 (顯示90分鐘)
<b>除菌消臭 &lt;24頁&gt;</b> 擔心臭味或附著雜菌的物品 (可以進行烘乾的衣物的量為1件)	1kg	—	50分鐘
<b>除花粉 &lt;24頁&gt;</b> 去除花粉時	2kg	—	15分鐘

●「烘衣」運轉時，不可使用洗滌蓋。烘乾的熱氣會讓洗滌蓋熔化。

●使用氧化類漂白劑等時

洗衣時，使用漂白劑或次氯酸鈉等的藥劑時，請充分（直到沒有臭味殘留的程度）清洗後再烘乾。

洗滌物有漂白劑等殘留下來而直接烘乾的話，會縮短機體的壽命、讓洗滌物受損。

運轉結束後，取出洗滌物，保養烘乾濾網 <36、37頁>

# 進行預約運轉 預約

可以將洗衣的完成時間預約在3~24小時後的每一個小時。  
想要在外出期間洗衣時、想要在夜間洗衣早上晾衣服時很方便。

## 預約按鈕的使用方法 (切換內容)

■預約時間是指運轉結束預定時間。

例如，若要在5小時後結束洗衣運轉時，預約時間為「5小時後」。

■每一次按 預約 按鈕設定會改變。

  工廠出貨時的設定。



(5小時後的顯示)

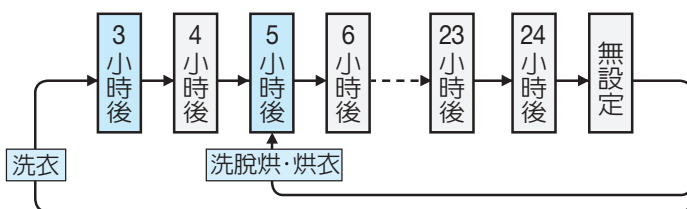

1 選擇行程後，按 預約 設定。

2 按 起動/暫停 起動後，遵照洗劑量（標準）放入洗劑。

### 無法設定的行程

●洗衣的「高級服飾」、「槽洗淨」行程及烘衣的「除菌消臭」、「槽烘乾」行程

### 這樣的情況

●預約內容的確認：按 預約。

(按的期間會顯示預約的內容)

●預約的取消：按 開/關，關閉電源。

(拔掉電源插頭、停電時，預約運轉就會被取消)

●預約的變更：按 開/關，關閉電源，從頭開始再做一次。

●洗滌物的追加：請打開洗衣機門，追加洗滌物。

(預約中，請減少洗滌物的追加量。如果追加過多，可能會降低去污能力或烘乾不均)

●根據洗滌物的量、質、給水量、水溫、氣溫和排水條件，運轉結束時間可能會有偏離的情況。

●預約運轉時，請勿與顏色容易染到其他洗滌物的衣物一起洗。

●為了防止洗滌物起皺，請在洗衣結束後儘快晾起來。

●運轉結束後，請立即取出洗滌物。

如果長時間放置，可能會產生異味。

進行「洗脫烘」運轉時，推薦設定「柔軟保護」。<32頁>

●預約設定後，更改設定內容運轉時，請先將滾筒槽內的水排空再運轉。

# 進行「毛毯」行程

洗衣

洗脫烘







烘衣

無傷清洗毛毯等大件衣物。

毛毯、被子、床墊、窗簾等進行洗滌或洗脫烘時，請務必使用毛毯行程。否則可能弄傷洗滌物。

## 洗滌前的準備

### 可以洗脫烘的衣物

確認事項	毛毯			被子		
	條件	洗衣	烘衣	條件	洗衣	烘衣
材質	丙烯	○	○	絮棉材質是化纖（聚酯）100%	○	×
	聚酯	○	○	絮棉材質為絨毛的蓋被	○	○
	棉 	○	○		請確認衣物上的處理圖示或注意標識	
附有標籤	 〔可以手洗〕標示的物品	○	○	 〔可以機洗〕	○	○
				 〔可以手洗〕標示的物品	○	○
尺寸(約) 容量	毛毯（雙人尺寸） 寬 180cm × 長 230cm	最多1件 4.7kg以下	最多1件 3kg以下	被子（單人尺寸） 寬 150cm × 長 210cm	最多1件 1kg以下	最多1件 1kg以下
	毛毯（單人尺寸） 寬 146cm × 長 203cm	最多1件 4.7kg以下	最多1件 3kg以下	貼身被（單人尺寸） 寬 150cm × 長 210cm	最多1件 0.5kg以下	最多1件 0.5kg以下
其他	羊毛、喀什米爾羊毛材質的衣物	×	×	絮棉材質為羊毛的物品	×	×
	電熱毯	×	×	外層材質為絲綢的物品	×	×
	不同材質不同大小的物品一起洗滌	×	×	外層材質為防水性物品	×	×
	附有  〔可以手洗〕標示的床墊、窗簾、毛巾被等。				4.7kg以下	3kg以下

- 容易起球的毛毯請單獨進行洗滌。
- 對於電熱毯，請按照電熱毯的使用說明書進行洗衣。

## 使用洗劑

### 液體洗劑

請使用液體洗劑。用粉末洗劑可能會不能充分溶解造成殘留。

## 毛毯的放入方法

●毛毯的角請朝裡側，否則可能在運轉中會有損傷毛毯的危險。

- 1 將兩端向內側摺疊
- 2 然後再對摺
- 3 再摺成風琴狀（4摺）
- 4 毛毯的角朝裡側，放入滾筒槽

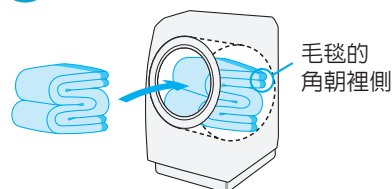
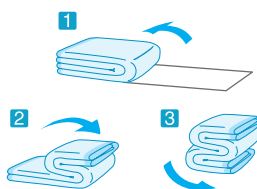
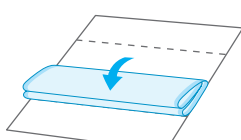
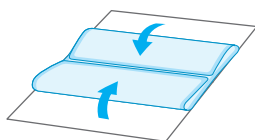

## 洗滌蓋的使用方法

### 需要使用洗滌蓋時、無法使用洗滌蓋時

為了防止洗衣運轉中洗滌物漂浮，有時會需要使用另售零件洗滌蓋。  
不使用洗滌蓋的話可能會造成洗滌物受傷或機體受損。

運轉「洗脫烘」時，請不要使用洗滌蓋，因為烘乾時的熱會使洗滌蓋熔化

	毛毯		被子	
	容量	洗滌蓋	容量	洗滌蓋
「洗衣」運轉	3kg以下	○ 必要時使用	1kg以下	○ 需要
	3kg~4.7kg	○ 需要		
「洗脫烘」「烘衣」運轉	3kg以下	× 無法使用	無法進行「洗脫烘」「烘衣」運轉	

### 安裝方法

1 弄彎洗滌蓋，由上側插入

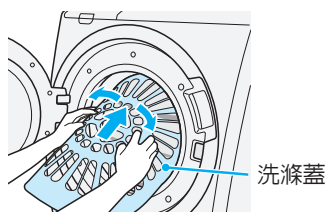

3 將洗滌蓋的外側拉到靠近自己這一邊，靠著滾筒槽

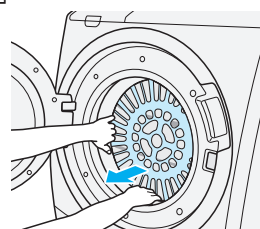

2 如圖示一般、讓洗滌蓋的下側變形、塞入

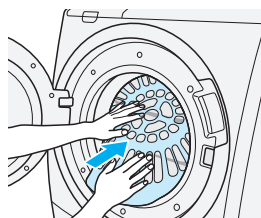

4 確認是否已經放入滾筒槽  
●將手放在洗滌蓋，確認滾筒槽順利轉動

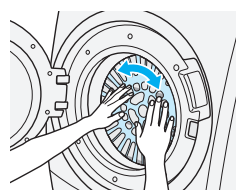

## 毛毯、被子的曬乾方法

- 放在通風良好的地方自然晾乾。  
(若是被子需要晴天4小時左右才會乾)

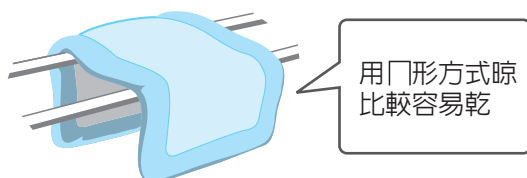



- 經常將被子正反翻面晾乾的效果比較好。  
另外經常揉散填充內部會有蓬鬆效果。
- 羽絨棉被掛晒時，中間的羽毛會糾結，請稍加抖散，會更有蓬鬆效果。  
(為了防止羽毛變質或扎人，請蓋上一層床單後再進行日晒)
- 在毛毯仍然潮濕時，用刷子朝同一方向刷理，晾乾後更柔順。



# 進行「高級服飾」行程 洗衣

滾筒槽基本不旋轉，輕輕洗滌附有  (可以手洗) 標籤的高級衣物及附有  (可以乾洗) 標籤衣物的行程。

## 洗滌物的確認

可以洗衣物	<ul style="list-style-type: none"><li>● 標示  (可以手洗)</li><li>● 標示  (可以乾洗)</li></ul> 有的衣物即使附有上述標籤也有無法洗滌的情況。 <a href="#">〈13頁〉</a>
容量	1.5kg以下
使用洗劑	<ul style="list-style-type: none"><li>● 中性洗劑 (液體)</li><li>● 乾洗標籤衣物專用的洗劑 (液體)</li></ul>

使用量請參照洗劑標示。請勿使用液體洗劑以外的洗劑。

不可以洗衣物	<ul style="list-style-type: none"><li> 請注意，標示不能手洗的衣物。</li><li> 標示含有石油類溶劑的洗劑，請勿使用洗衣機洗滌。</li></ul>
--------	---

# 進行「除菌消臭 (烘衣)」、「除花粉」行程 烘衣





「除菌消臭 (烘衣)」行程，當介意洗滌物的氣味與黴菌時建議使用。

通過向洗滌物吹溫風進行除菌、消臭。

- 根據臭味的種類，也有無法除臭的物品。
- 某些菌類可能無法滅除。

「除花粉」行程，請於想去除洗滌物上附有的花粉時使用。

## 可以以除菌消臭行程運轉的物品 〔無法運轉的物品 〈13頁〉〕

材質	<ul style="list-style-type: none"><li>● 羊毛、丙烯製品 (強捻線以外)</li><li>● 整套西裝或女式西裝褲等</li><li>● 帽子或皮包 (皮革、毛皮製品以外)</li><li>● 布製玩偶 (沒有放入海綿者) 等</li><li>● 鞋子或拖鞋</li></ul> <p>· 視種類而異，有些材質可能會不適合使用此行程。請根據產品提示標籤進行清洗。</p> <p>· 使用黏合劑的產品不能進行除菌消臭。否則可能會因黏合劑熔解導致散開。</p>	   
----	---	--

## 衣物的放入方法

- 請在衣物整齊折疊之後，平均地放到滾筒槽內懸浮器之間。 [〈25頁〉](#)



# 進行「靜止烘乾」行程 | 烘衣

推薦使用於附有乾洗標識的衣物或鞋類等。

## 洗滌物的準備

可以烘乾的衣物（不可以烘乾的物品 <13頁>）

材質	羊毛、聚脂、羊毛混紡 ●毛線衣、羊毛衫 ●女襯衫、襯衫、洋裝 ●寬鬆長褲、裙子 ●學生制服、水手制服 ※即使附有乾洗標籤的衣物，以上的物品也能進行靜止烘乾。 ●鞋或拖鞋	
容量	0.4kg以下（可以進行烘乾的衣物的量為1件）	

- 沒有處理圖示及素材顯示的物品，建議交給洗衣店處理。
- 附著油污的衣物無法烘乾。

## 衣物的放入方法

- 請在衣物整齊折疊之後，平均地放到滾筒槽內懸浮器之間。

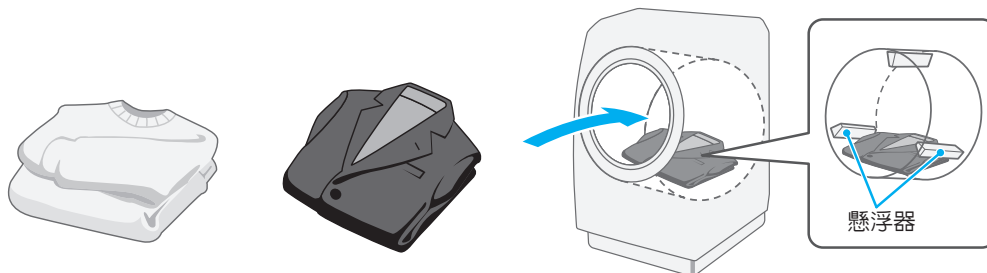

## 烘乾結束後

出現乾燥斑點的情況時，請將衣物重新往相反側折疊，再度進行「靜止烘乾」運轉。

## 燙整（縮水、變形的修整方法）

- 讓蒸氣熨斗輕輕浮在衣物上，以蒸氣燙整出形狀。



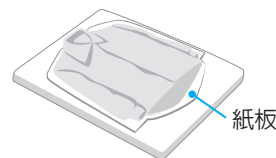

- 在吹送大量蒸氣之後，配合洗衣前所量取的紙板拉到原來的形狀，調整形狀。



# 使用「槽洗淨」、「槽烘乾」行程 | 洗衣 | 烘衣

滾筒槽內髒污、有異味或想抑制黴菌發生時建議使用的行程。

## 行程的靈活使用

行程	遇到這種情況時	運轉時間
槽洗淨	滾筒槽髒污或槽內有異味時 	11小時
		3小時
槽烘乾	想防止滾筒槽內黴菌發生時 	1小時



## 槽洗淨行程

請於介意滾筒槽髒污或有異味時使用。

使用洗衣槽清洗劑清除黑黴菌或殘留肥皂渣時，再運轉烘乾1小時可去除異味。

●滾筒槽的動作 ※11小時行程與3小時的洗滌時間不同。



●介意異味時： 11小時行程

一般長時間使用時由於肥皂渣的殘留會產生黴菌進而發生異味，介意時請以11小時行程運轉。

●抑制異味： 3小時行程

· 為了防止肥皂渣殘留及異味的產生，建議定期以3小時行程運轉。(1~2個月一次)  
· 介意洗滌物上附著線屑時請使用，此時不需要使用洗衣槽清洗劑。

## 洗衣槽清洗劑的使用建議

- 請務必注意室內通風。
- 請使用衣物用氯漂白劑或洗滌槽氯漂白劑。廚房用漂白劑效果差，請勿使用。
- 洗衣槽清洗劑上有記載使用量及洗滌頻率時，請遵照說明使用。
- 若沒有標示使用量時，請放入約200mL。
- 放入時注意請勿滴到機體表面。若不小心滴上請迅速擦拭。

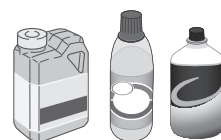

## 持續使用自動清潔內槽的情況

- 建議每3~4個月一次，使用衣物用氯類漂白劑或洗衣槽清洗劑以3小時行程運轉。

## 槽烘乾行程

約1小時烘乾滾筒槽可以抑制黴菌發生。

# 使用方法

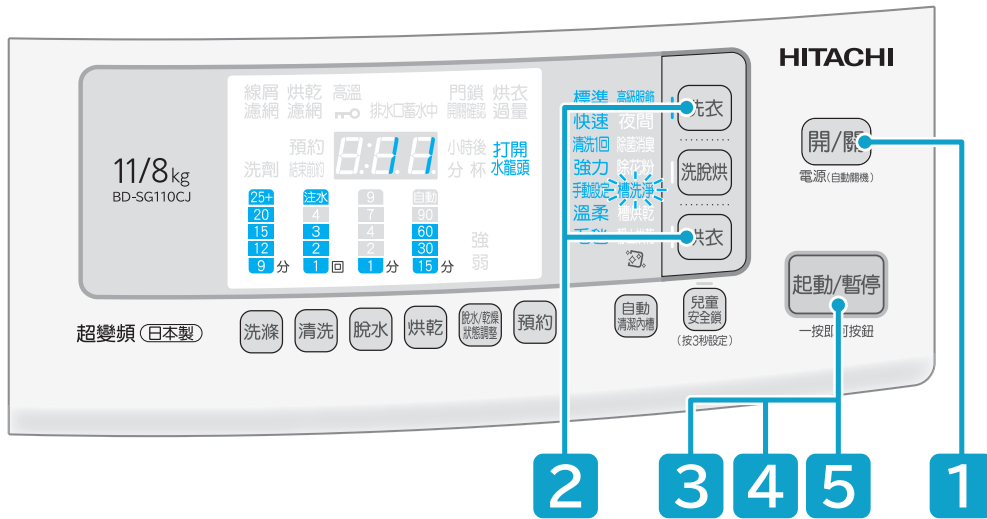

使用「槽洗淨」、「槽烘乾」行程

## 「槽洗淨」行程時

**準備**

打開水龍頭  
※請不要先放入洗衣槽清洗劑。滾筒槽內有3L以上水的狀態下起動時，會先排水然後才開始運轉。

**1**

按 **開/關**，開啓電源

**2**

按 **洗衣**，選擇「槽洗淨（11小時）」或「槽洗淨（3小時）」行程



**3**

按 **起動/暫停**

**4**

給水且滾筒槽開始旋轉後，重新按下 **起動/暫停** 並暫停

打開洗衣機門，將市售的衣服用氯類漂白劑或洗衣槽洗劑直接放入滾筒槽內

**5**

關閉洗衣機門，按 **起動/暫停**

**6**

運轉結束後，保養線屑濾網 [〈38頁〉](#)

## 「槽烘乾」行程時

**準備**

打開水龍頭

**1**

按 **開/關**，開啓電源

**2**

按 **烘衣**，選擇「槽烘乾」行程

**3**

關閉洗衣機門，按 **起動/暫停**

# 以喜好的設定運轉

## 可以設定洗滌・清洗・脫水或各別進行組合

「手動設定」行程能依照喜好的內容進行登錄及變更。  
將經常使用的行程設定為「手動設定」使用上更為便利。  
這裡以「僅脫水」為例進行說明。

- 準備** 打開水龍頭，放入洗滌物
- 1** 關閉洗衣機門，按 **開/關**，開啓電源
- 2** 按 **洗衣**，選擇「標準」行程
- 3** 按 **脫水**，設定需要的脫水時間
- 4** 按 **起動/暫停**

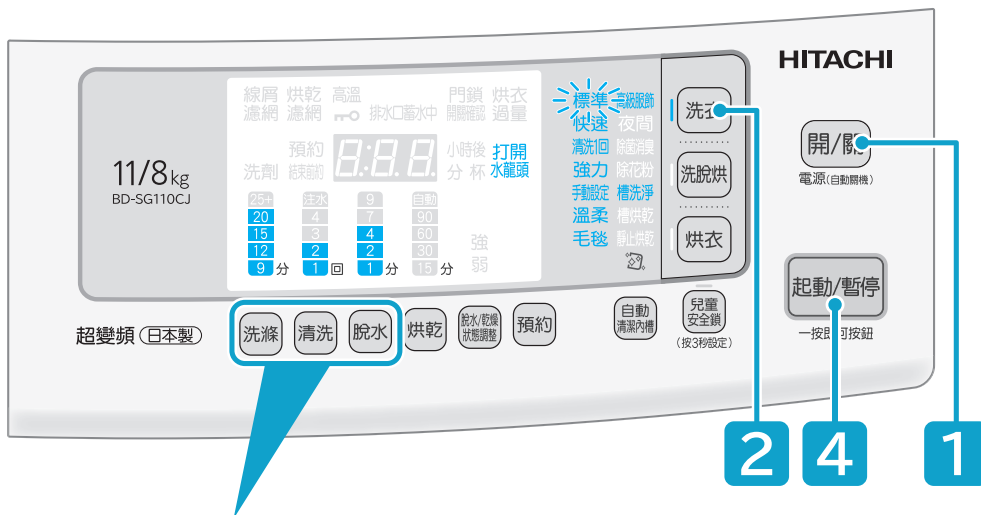

運轉內容 設定	3			備考
	洗滌	清洗	脫水	
僅脫水※1			脫水	請設定需要的脫水時間。
僅排水※1			脫水	請設定1分鐘。排水後進行脫水。
僅洗滌	洗滌			洗滌液被排出，停止。
僅清洗		清洗		—
洗滌→清洗	洗滌	清洗		—
洗滌→脫水	洗滌		脫水	—
清洗→脫水		清洗	脫水	—

※1：設定「僅脫水」後，剩餘時間顯示比脫水設定時間要長。  
(是為了糾正排水或脫水時洗滌物偏向一邊)

# 全自動行程的運轉內容

行程	洗滌	清洗	脫水	烘乾	所需時間的標準 (會有與實際的時間相異的情況)		
					洗衣	洗脫烘	烘衣
標準	洗衣：20分	旋轉噴水清洗 和儲水清洗	洗衣：4分	烘衣：自動	45分	1~7 小時	15分~ 6小時
	洗脫烘：15分		洗脫烘：1分	洗脫烘：自動			
快速	9分	注水清洗1次	洗衣：2分	—	35分	1~7 小時	—
			洗脫烘：1分	洗脫烘：自動			
清洗1回	洗衣：20分	儲水清洗1次	洗衣：4分	—	42分	1~7 小時	—
	洗脫烘：15分		洗脫烘：1分	洗脫烘：自動			
強力	25分	旋轉噴水清洗 和儲水清洗2次	洗衣：4分	烘衣：自動	61分	2~7 小時	1.5~6 小時
			洗脫烘：1分	洗脫烘：自動			
手動設定	洗衣：20分*	儲水清洗2次*	洗衣：4分*	—	51分	1~7 小時	—
	洗脫烘：15分*		洗脫烘：1分	洗脫烘：自動*			
溫柔	12分	旋轉噴水清洗 和儲水清洗	洗衣：30分 (顯示9分)	— —	61分	—	—
毛毯	20分	注水清洗3次	洗衣：4分	烘衣：自動	71分	2~5 小時	1~4 小時
			洗脫烘：1分	洗脫烘：自動			
高級服飾	9分	儲水清洗3次	洗衣：3分 (顯示4分)	— —	44分	—	—
夜間	15分	旋轉噴水清洗 和儲水清洗2次	—	烘衣：自動	—	1~8 小時	40分~ 7小時
			洗脫烘：1分	洗脫烘：自動			
除菌 (顯示：除菌消臭)	15分	旋轉噴水清洗 和儲水清洗	—	—	—	1~7 小時	—
			洗脫烘：1分	洗脫烘：自動			
靜止烘乾	—	—	—	烘衣：110分 (顯示90分)	—	—	110分

- 所需時間的標準為，包含給水時間（給水量每分鐘15L）及排水時間（標準狀態）（機體的剩餘時間顯示和上表的所需時間，根據自來水管的水壓、洗滌物的量、排水條件等各有異）
- 打開電源，則顯示上次運轉的行程。（選擇洗衣的「標準」「快速」「清洗1回」「強力」「手動設定」「溫柔」行程以及選擇洗脫烘的「標準」「快速」「清洗1回」「強力」「手動設定」行程時）
- 「洗滌」行程結束之後，行程內容無法變更。
- 「手動設定」行程顯示的為預先設定的初期狀態（標示※）的時間。
- 起動後即無法切換行程。  
欲切換行程，請自行關掉電源後再重新起動。

- 洗衣的標準行程，在洗滌11kg衣物時，洗滌時間最長需要45分鐘（顯示：25+）。因此需要的總時間約為75分鐘。
- 受到洗滌物量及種類影響，有時可能會纏繞，導致烘乾時間延長。
- 烘乾的標準時間為在室溫20°C、水溫20°C運轉的情況。
- 運轉開始後會顯示剩餘的時間，時間有時會有增減的情況。（因為水壓及出水狀態的不同而進行計算、修正的結果）
- 剩下時間即使顯示在「10分」「20分」，仍會有1~2小時運轉的情況。（因為偵測器會偵測乾燥度，確保運轉到衣物達到規定乾燥度為止）
- 若設定「自動清潔內槽」，清洗的運轉時間將變長約8分鐘。

# 便於使用

## 變更運轉開始音、結束音

運轉開始、結束時，播放旋律音。

工廠出貨時為「旋律音」。進行設定變更時

1 按 **開/關**，開啓電源

2 按 **洗脫烘** 3秒以上  
※每按3秒，切換設定內容。



3 按 **開/關**，關閉電源  
(通過關閉電源完成設定)

- 設定內容會被記憶起來。  
要變更設定時，請再次操作設定流程。

## 關閉運轉結束前的預告音

在運轉結束約10分鐘前將利用預告音提醒。

(「洗脫烘」及「烘衣」運轉時，因各行程及設定內容不同，預告音響起時的剩餘時間也各不相同)

工廠出貨時「沒有設定(沒有旋律音)」。進行設定變更時

1 按 **開/關**，開啓電源

2 按 **起動/暫停** 3秒以上  
※每按3秒，切換設定內容。

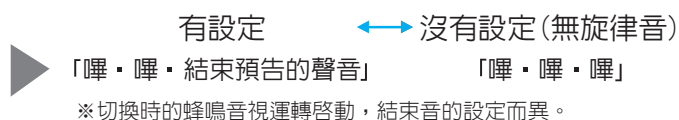

3 按 **起動/暫停**，暫停

4 按 **開/關**，關閉電源  
(通過關閉電源完成設定)

- 因洗滌物偏向一邊而重新脫水時，不鳴叫結束預告的聲音。
- 設定內容會被記憶起來。  
要變更設定時，請再次操作設定流程。

## 調整脫水狀態（此為洗衣行程中的設定）

洗滌物的脫水皺褶根據洗滌物的量、大小、質而有異。  
請配合自身的使用狀況，加以調整。

### 無法設定的行程

- 「溫柔」「毛毯」「高級服飾」行程、「設定脫水1分鐘時」

### 工廠出貨時為「標準」。進行設定變更時

1 按 **開/關**，開啓電源

2 按 **洗衣**，選擇行程

3 按 **脫水/乾燥  
狀態調整**，變更設定  
※每次按下，切換顯示內容。

4 按 **起動/暫停**  
(起動運轉)

- 設定內容會被記憶起來。  
要變更設定時，請再次操作設定流程。

強	感覺脫水不足、或希望縮短曬衣時間時
無顯示 (標準)	工廠出貨時
弱	希望減少脫水皺褶時

## 調整乾燥狀態（此為洗烘脫、烘衣行程中的設定）

烘乾後洗滌物的乾燥情況，根據洗滌物的量、大小、質而有異。  
請配合自身的使用狀況，加以調整。

### 無法設定的行程

- 「毛毯」「靜止烘乾」行程、標準的「15 / 30 / 60 / 90分」行程

### 工廠出貨時為「標準」。進行設定變更時

1 按 **開/關**，開啓電源

2 按 **洗脫烘** 或 **烘衣**，選擇行程

3 按 **脫水/乾燥  
狀態調整**，變更設定  
※每次按下，切換顯示內容。

4 按 **起動/暫停**  
(起動運轉)

- 設定內容會被記憶起來。  
要變更設定時，請再次操作設定流程。

強	烘乾後出現較多斑點時
無顯示 (標準)	工廠出貨時
弱	烘乾過度時 (想要濕氣稍微增多時)

# 便於使用 (續)

## 想讓烘乾運轉結束後的洗滌物柔軟 (柔軟保護)

烘乾結束之後，在取出洗滌物之前，為了保持鬆軟，進行滾筒槽的旋轉。

### 無法設定的行程

- 「毛毯」「靜止烘乾」「標準(烘乾15分鐘)」「除菌消臭」「除花粉」行程。

### 柔軟保護運轉內容

每隔5分鐘進行12秒的攪拌，運轉大約2小時。在按「暫停」按鈕時，會自動解除洗衣機門安全鎖。此外，暫停中請直接打開洗衣機門。



柔軟保護運轉中，顯示部會顯示「000」和 .

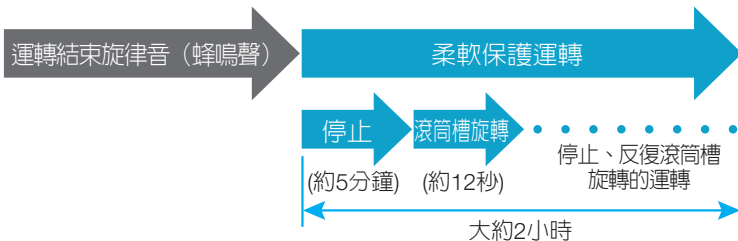

### 工廠出貨時為「沒有設定」。進行設定變更時

1 按 ，開啓電源

2 按  3秒以上  
※設定結束後以顯示和蜂鳴進行通知。

3 按 ，關閉電源

	沒有設定 (工廠出貨時)	「嗶---」聲通知
	有設定	「嗶」聲通知

- 設定內容會被記憶起來。  
要變更設定時，請再次操作設定流程。

## 想在室溫較低時也能洗滌乾淨 (溫度感測器控制)

檢測室溫，控制洗滌時間。室溫較低的情況，洗滌時間會變長。

### 工廠出貨時為「沒有設定」。進行設定變更時



1 按 ，開啓電源

2 按  3秒以上

3 按   
※每次按下時，切換顯示內容。

4 按   
(按〔起動〕的按鈕，完成設定)

5 按 ，關閉電源

	沒有設定 (工廠出貨時) (不使用溫度感測器控制)
	有設定

- 以洗衣和洗脫烘的「標準」「強力」行程動作。(只有「洗滌」等，進行設定的變更的情況則無法動作)
- 連續洗衣的時候等，會有溫度感測器控制無法動作的情況。
- 設定內容會被記憶起來。要變更設定時，請再次操作設定流程。



## 減少「洗脫烘」運轉時的振動及聲音

可以切換「洗脫烘」運轉的烘乾行程中的脫水轉速。

根據地板強度情形，運轉中的振動可能會較大，請依照自己的使用狀況予以調整。

工廠出貨時為「高速模式」。進行設定變更時

1 按 **開/關**，開啓電源

2 按 **洗滌** 3秒以上

3 按 **清洗**  
※每次按下時，切換顯示內容。

4 按 **起動/暫停**  
(按〔起動〕的按鈕，完成設定)

5 按 **開/關**，關閉電源

	高速模式：工廠出貨時
	中速模式：運轉時間延長
	低速模式：運轉時間延長

- 設定內容會被記憶起來。  
要變更設定時，請再次操作設定流程。
- 洗衣行程的脫水轉速無法變更。

## 減少脫水運轉時的振動及聲音／脫水運轉開始前耗時較長

標準模式之外，可以切換抑制振動、噪音的運轉模式或讓脫水模式開始順利進行的模式。

工廠出貨時為「標準模式」。進行設定變更時

1 按 **開/關**，開啓電源

2 按 **洗滌** 3秒以上

3 按 **脫水**  
※每次按下時，切換顯示內容。

4 按 **起動/暫停**  
(按〔起動〕的按鈕，完成設定)

5 按 **開/關**，關閉電源

	· 標準模式（工廠出貨時）
	· 順暢模式 讓脫水的開始順利進行。 (根據洗滌物的種類， 會有聲音或振動變大的情況)
	· 低振動模式 抑制脫水時的振動聲。 (運轉時間會變長)

- 設定內容會被記憶起來。  
要變更設定時，請再次操作設定流程。

# 便於使用 (續)

## 使用「自動清潔內槽」

每次洗衣時，使用乾淨的水，自動清潔滾筒槽裡側等看不見地方所附著的污垢。  
另外，定期搭配「槽洗淨」行程，可以常保內槽的清潔〈26頁〉。

以下情況無法設定

- 「毛毯」「高級服飾」「槽洗淨」行程、「烘衣」運轉。

工廠出貨時「沒有設定」。進行設定變更時

1 按 **開/關**，開啓電源

2 按 **洗衣** 或 **洗脫烘** 按想要運轉的按鈕，選擇行程

3 按 **自動清潔內槽**，更改設定  
※每次按下時，切換顯示內容。

4 按 **起動/暫停**  
(按〔起動〕的按鈕，完成設定)

5 遵照洗劑量(標準)顯示，  
放入洗劑、漂白劑、柔軟精等

6 運轉結束後，取出洗滌物，  
保養線屑濾網、烘乾濾網(「洗脫烘」運轉時)

	沒有設定 (工廠出貨時)	「嗶---」聲通知
		
	有設定	「嗶」聲通知

- 設定內容會被記憶起來。  
要變更設定時，請再次操作設定流程。

## 變更烘乾除濕方式的設定

可切換烘乾運轉時除濕方式的設定。

- 空冷除濕模式：在烘乾運轉中，由排水管送出濕風(溫風)運轉。
- 水冷除濕模式：在烘乾運轉中，以水進行水冷除濕。(用水量將增加)



正在設定「水冷除濕方式」時，無法設定「靜止烘乾」行程。

工廠出貨時設定為「空冷除濕方式」。進行設定變更時

1 按 **開/關**，開啓電源

2 按 **烘乾** 3秒以上  
※設定結束後以顯示和蜂鳴進行通知。

3 按 **開/關**，關閉電源

	空冷除濕方式 (工廠出貨時)	「嗶」聲通知
		
	水冷除濕方式	「嗶---」聲通知

- 設定內容會被記憶起來。

※「夜間」「標準(烘乾15/30/60/90分鐘)」「除菌消臭(烘衣)」「除花粉」行程功能則固定採用水冷除濕運轉，無法進行變更。

# MEMO

A series of horizontal dashed lines for writing.

便於使用

# 保養方法

## 烘乾濾網

烘乾濾網請在每次進行烘乾運轉之後，加以保養。  
依衣物的量與種類，有可能線屑濾網內很少線屑。

### 1 垂直拉出烘乾濾網

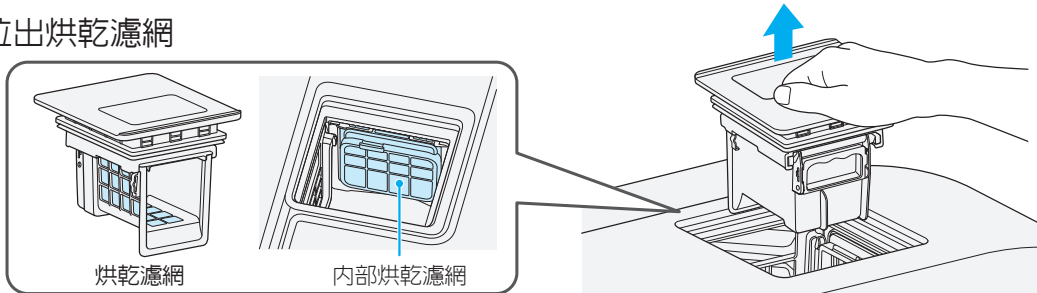

### 2 濾網上附著的線屑，請以濕布擦除

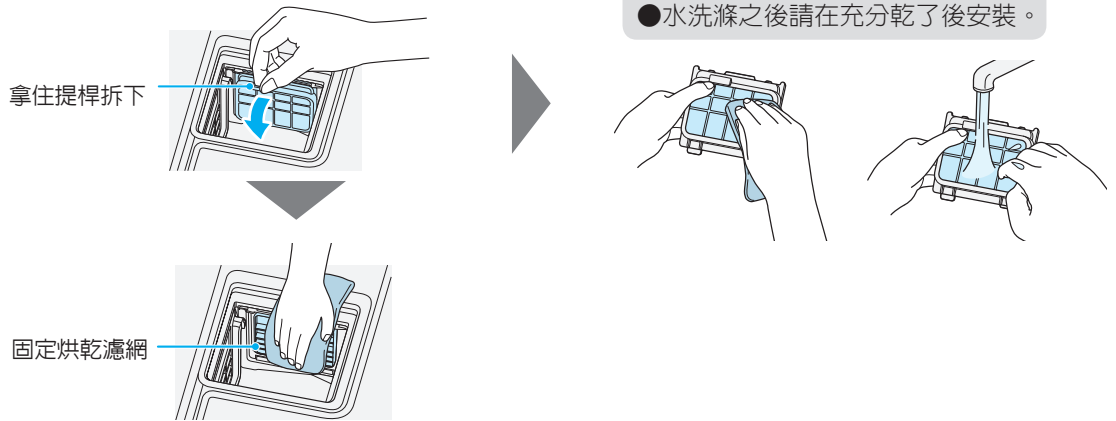

### 3 安裝內部烘乾濾網

- 1 將內部烘乾濾網的突起部分插到孔中
- 2 按住提桿緊密安裝

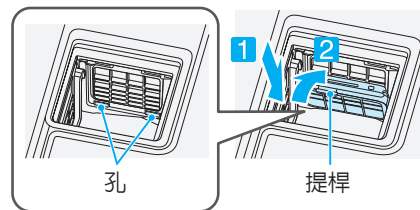

### 4 將烘乾濾網的開口部分朝向下，握住濾網把手抽出濾網盒，清除附著在上面的灰塵等垃圾

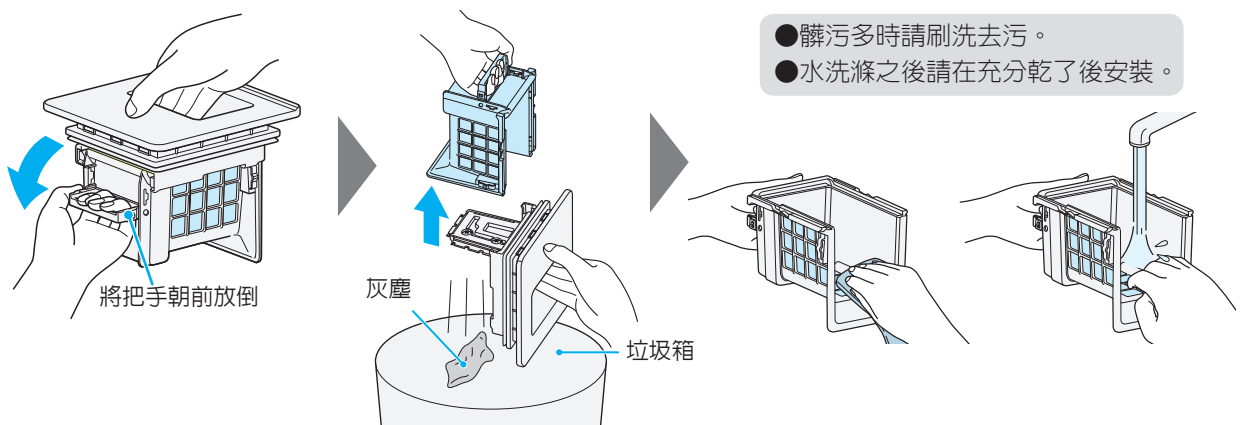

- 5** 將濾網盒的橫條插入到烘乾濾網的橫條孔中，一直推到最裡面，按原樣安裝。  
把手返回到原位置。

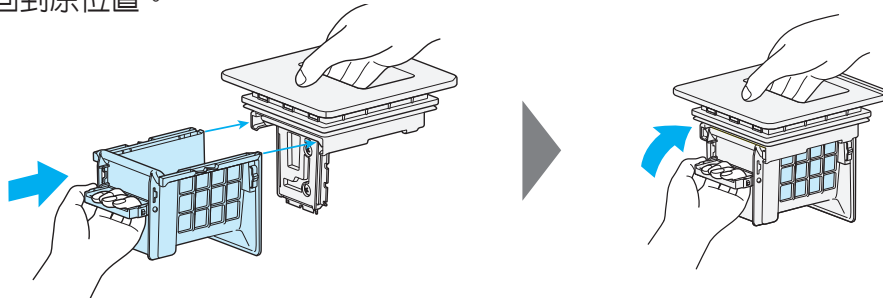

- 6** 烘乾濾網，請按原樣裝回

## 烘乾濾網插入口

有時會有「烘乾濾網」的顯示未熄燈，「C06」錯誤發生的情況。〈42頁〉  
有可能是因為烘乾濾網安裝部分裡面，沾附著線屑。

- 1** 按 **開/關**，開啓電源

- 2** 按 **| 烘衣** 3秒以上

●剩餘時間顯示部分顯示為「---」時，自動關機。

- 3** 自動關閉電源後，拆下烘乾濾網和內部烘乾濾網 〈36頁〉

- 4** 拉出隔板將其拆下

- 1** 向前拉，解除固定  
**2** 慢慢取出

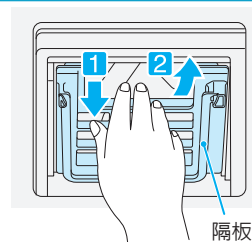

- 5** 將烘乾濾網插入口深處的灰塵清除

●請勿在電源打開時將手或棍棒伸入烘乾濾網插入口的深處。  
可能會因回流蓋的動作導致受傷或故障。

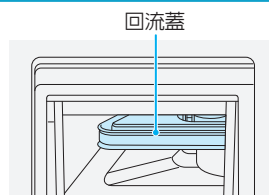

- 6** 請將隔板的突起插入凹部按原樣裝回

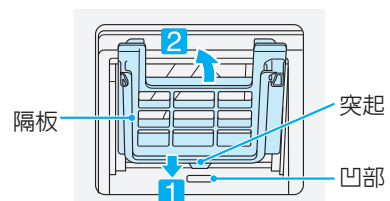

- 7** 請將烘乾濾網和內部烘乾濾網按原樣裝回

# 保養方法 (續)

為了發揮更好的洗衣、烘乾性能及更長久的使用，以下說明保養方法。

## 線屑濾網

請定期 (1次 / 月) 保養。

如果線屑濾網堵塞，會難以過濾洗劑液，導致排水困難。

- 運轉中，滾筒槽、排水管裏有殘水的情況 (只設定洗滌的運轉之後等)，請不要拆掉線屑濾網。

### 準備

拆掉線屑濾網之前，請先進行脫水運轉，確認水已經排光 <28頁>

### 1 打開線屑濾網蓋，拆卸線屑濾網

- 因為會有殘水出現的情況，請以接水盤等承接。

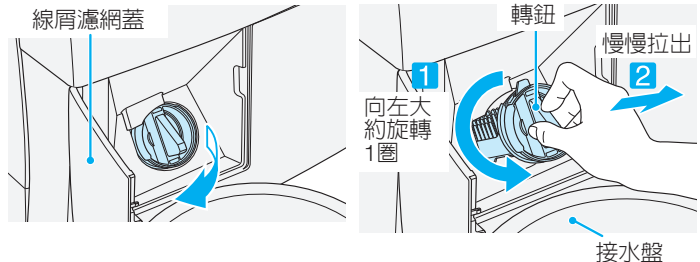

### 2 去除線屑，將濾網沖洗乾淨

- 在不損傷橡膠襯墊的情況下，僅去除線屑等異物。如果擦掉橡膠襯墊上的潤滑脂，線屑濾網會變得難以旋轉。
- 線屑濾網或橡膠襯墊破損的情況，請馬上更換。否則會成為漏水或故障的原因。

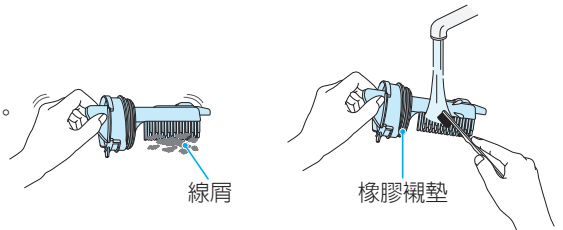

### 3 將線屑濾網突起朝上插入、安裝

- 請確認線屑濾網中的橡膠襯墊沒有掉下來。
- 在線屑濾網安裝部分或橡膠襯墊部分，請確認線屑等沒有附著在上面。
- 轉鈕向右轉，直到發出「卡噠」聲，否則會有「C16」錯誤的顯示，不能運轉。

<43頁>

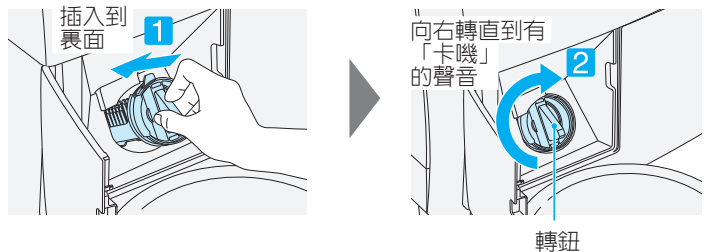

## 排水口

每月大概一次，或烘衣時間較長時或顯示「C02」「C18」時，請進行保養。 <42、43頁>

### 1 進行脫水運轉，確認水已經排光，將排水管從排水口拆下 <28頁>

- 排水管內的殘水可能會溢出，請將接水盤放在排水口附近，承接殘水。

### 2 去除排水管内、排水口中殘留的線屑

### 3 將排水管插入排水口進行脫水運轉，確認水已經排光

- 若排水管前端沒有確實插入排水配管中，則可能發生漏水。

- 設置機體之前，請確認排水口是否積存線屑。

- 將排水管從排水口拆下並再次插入時，請確認頂端是否完全插入到排水配管中 (否則可能會導致漏水)。

## 洗劑盒蓋

若殘留洗劑或柔軟精、或出現污垢時，請用布擦拭。

- 請不要用蠻力拉拽橡膠襯墊。有可能導致變形、裂紋、劃傷等，導致洗劑盒蓋無法正常關閉。
- 洗劑盒蓋與本體重疊的部分污垢非常嚴重的情況下，請拆卸下洗劑盒蓋並利用抹布擦拭清潔。

- 1 按壓洗劑盒蓋，向右滑動提鈕，抬起突起A側
- 2 將洗劑盒蓋向左挪動，將其拆卸下來。

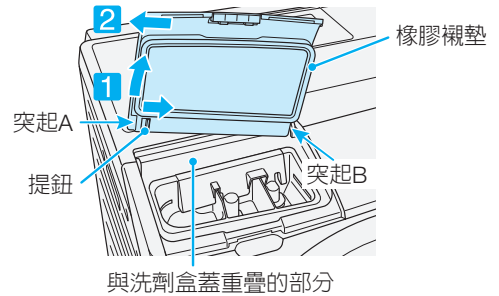

## 洗劑盒

如果洗劑或者柔軟精附著或者產生污垢，請用水沖洗。

- 請清潔洗劑和柔軟精投放部位、蓋子、蓋子孔等，有洗劑附著的部分。

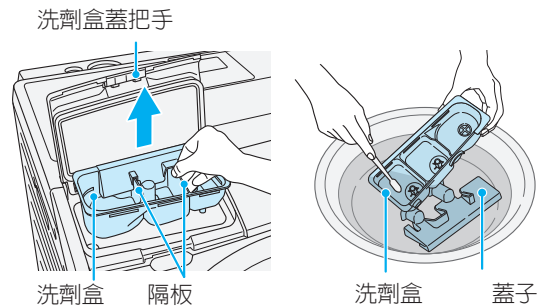

## 給水口

如果自來水出得不順利，或顯示「C01」請進行保養。〈42頁〉

- 1 關閉自來水管的水龍頭，拆掉給水管
  - 1 關閉自來水管的水龍頭，按 **開/關**，開啓電源
  - 2 按 **I 洗衣**，選擇「槽洗淨」的行程
  - 3 按 **起動/暫停**，進行起動
  - 4 運轉大約10秒，按 **起動/暫停**，按 **開/關**
  - 5 轉鬆拆下連接螺母

- 2 將堆積在網口上的垃圾，以牙刷等去除
  - 垃圾不易去除時，請把網口以鉗子等卸下加以清掃。
  - 拿掉給水口的網口時，請照原來的樣子安裝。沒有安裝的話，會成為給水閥故障的原因。

- 3 將拆下的給水管按原樣裝回。〈安裝說明書〉
  - 如果給水管未依照原樣裝回，有可能會漏水。

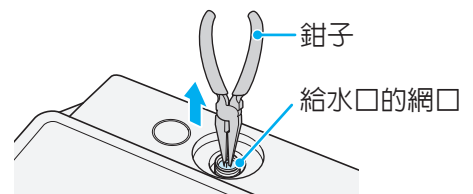
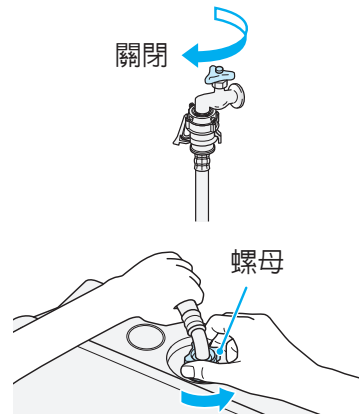

# 保養方法 (續)

## 機體、滾筒槽

附著水滴或出現污垢時，請加以保養。

- 機體附著水滴或污垢，洗衣機門等的塑膠零件或金屬零件附著洗劑及柔軟精時，請以軟布擦拭乾淨。若置之不理，可能會發生刮痕或鏽，甚至可能出現破損。
- 如果洗衣機門內側的玻璃面有污垢，請用濕布擦拭掉。
- 請不要對機體各部分直接澆水。
- 請不要用汽油、稀釋劑、去污粉、鹼性洗劑、弱鹼性洗劑、蠟等擦拭，或用鬃刷搓。
- 滾筒槽的鏽，請用市售的去污霜擦拭掉。請不要使用金屬鬃刷等。
- 不鏽鋼滾筒槽雖然擁有不易生鏽的性質，不過如遇以下一般的情況，會生鏽。
  - 髮夾等金屬物與滾筒槽長時間接觸，或使用摻有鐵粉、紅鏽的水。
  - 滾筒槽內長時間放置氯化類漂白劑、洗劑或柔軟精。
- 運轉結束後，剩餘的水滴可能會由注水口滴落到給水路徑上，此時請以軟布擦拭乾淨。
- 介意滾筒槽髒污或有異味時請運轉「槽洗淨」行程，同時想抑制黴菌產生時請運轉「槽烘乾」行程。〈26頁〉

- 洗衣機門襯墊可能有變形（皺褶）的情況出現，這不會造成動作上的障礙。使用後會慢慢地恢復原來的樣子。如果很介意時可以透過運轉烘衣行程30分鐘使其恢復。
- 洗衣機門的周遭或洗衣機門襯墊周邊、裡側，或附在滾筒槽內部的線屑或洗衣機門襯墊和洗衣機門之間附有線屑，有可能會導致漏水，或線屑附著在洗滌物上。
  - 即使擦拭後，仍然有線屑附著在洗滌物上時，請運轉「槽洗淨」行程（3小時）。〈26頁〉（即使不使用洗衣槽清洗劑，也能夠進行保養）
- 受到環境狀態影響，有時可能會在洗衣機門及襯墊周邊出現結露，當對此比較介意時，請擦拭乾淨。
- 對機門附近進行保養時，請勿將濕毛巾等掛在機門襯墊上，以免使其變形並造成漏水。

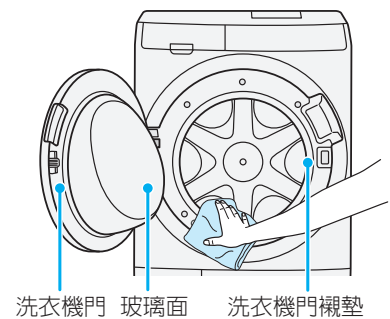

## 自來水管的水龍頭、便捷連接器、給水管

長期使用之後，可能會因為水龍頭墊圈的老化及破裂等導致漏水，因此，請定期（使用時）確認是否漏水。一旦發生漏水，請關閉水龍頭，進行檢查、維修。



# 認為發生故障時

## 出現較多回饋意見的問題

### ■對機體各部分有疑問時

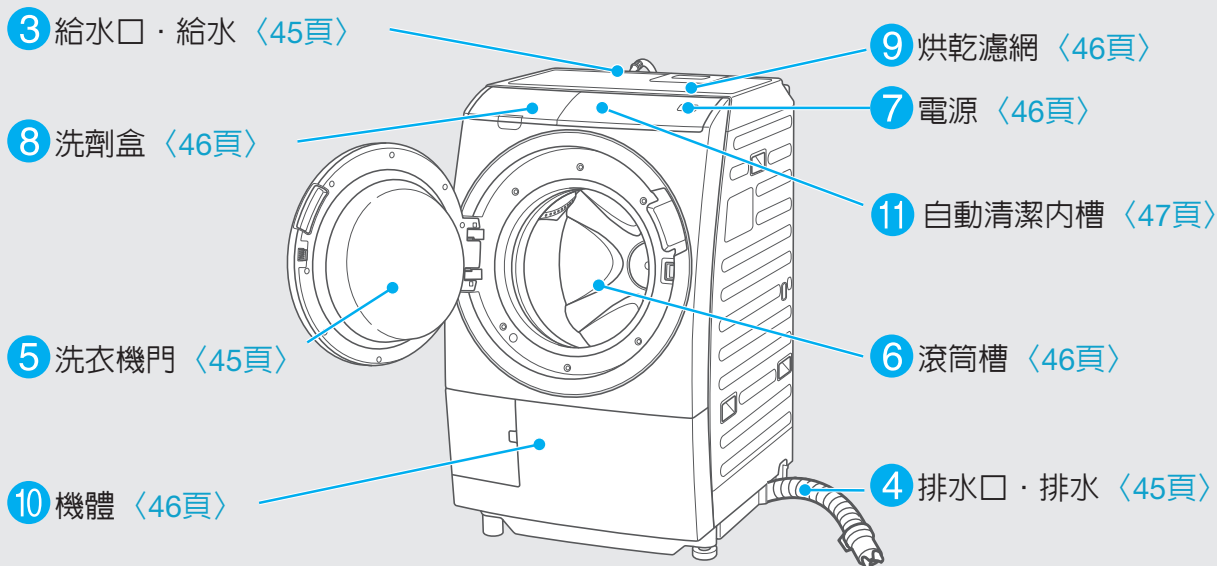

### ■對運轉有疑問時

- 1 聲音 (44頁)
- 2 振動 (45頁)
- 12 運轉動作 (47、48頁)
- 13 運轉時間 (49頁)

### ■對操作面板顯示內容有疑問時 (42、43頁)

- 14 洗劑量顯示 (50頁)
- 15 運轉中顯示 (50頁)
- 16 剩餘時間顯示 (50、51頁)

### ■對洗衣後的結果有疑問時

- 17 洗滌物上殘留洗劑 (51頁)
- 18 有線屑 (51頁)
- 19 去污能力差 (52頁)
- 20 有發黑 (52頁)
- 21 有黃斑 (52頁)
- 22 染色或變色 (52頁)
- 23 發硬 (53頁)
- 24 有異味 (53頁)
- 25 有乾燥斑點未烘乾 (54頁)
- 26 烘乾皺褶 (54頁)

# 認為發生故障時 (續)

※出現下述以外的顯示時 <50、51頁>

## 剩餘時間顯示部顯示如下情況時





出現如下顯示時，顯示閃爍，並以蜂鳴音進行通知。















請按「暫停」按鈕或電源「關」按鈕暫時停止運轉，然後按「起動」按鈕和電源「開」按鈕，再次起動運轉。如果仍然顯示同樣的通知，請確認「調整方法」項目。

### 有關電源自動關閉

(關於自動切斷電源的功能)

- 開啓電源，沒有按下起動按鈕，放置20分鐘，電源自動切斷。
- 暫停的狀態下，放置1小時以上，電源自動切斷。  
但是，在烘乾運轉中，15分鐘後自動切斷電源。
- 運轉結束，電源自動切斷。
- 以下狀態放置12小時以上，電源自動切斷。

顯示和通知內容	調整方法
 <p>無法給水</p>	<p>按</p> <p>起動/暫停 暫停</p> <ul style="list-style-type: none"> <li>●水龍頭是否全開。</li> <li>●給水口的網口上是否堵塞。 &lt;39頁&gt;</li> <li>●是否在斷水中。</li> </ul> <p>按</p> <p>起動/暫停 再次起動</p>
 <p>無法排水</p>	<p>按</p> <p>起動/暫停 暫停</p> <ul style="list-style-type: none"> <li>●排水管、排水口是否有線屑等堵塞。 &lt;38頁&gt;</li> <li>●排水管是否正確安裝。 &lt;安裝說明書&gt; <ul style="list-style-type: none"> <li>·排水管是否有破損或是否結冰。</li> <li>·排水管是否放倒。</li> <li>·頭端是否浸泡在水中。</li> <li>·中間有沒有高起10cm以上。</li> </ul> </li> <li>●連接延長用排水管時，延長管是否超過5m。 →請將長度控制在5m以下。 若有超過門檻等的情況時不能超過2m。 ※ 錯誤在烘衣運轉中出現時，請確認以上項目。 如果仍不行時請關上電源重新打開並進行一次脫水運轉。</li> </ul> <p>按</p> <p>起動/暫停 再次起動</p>
 <p>不能脫水</p>	<p>按</p> <p>起動/暫停 暫停</p> <ul style="list-style-type: none"> <li>●洗滌物是否偏向一邊。 →請將洗滌物儘可能拋鬆，重新放入滾筒槽中。 (即使看上去均勻，如果因含水而變重的棉紡織物聚集在一邊，則平衡會變差)</li> <li>●毛巾被及牛仔褲等較厚的洗滌物、裝入洗衣網的洗滌物是否單獨洗衣。 →請另外追加2、3件其他洗滌物。 (如果單獨清洗，容易發生偏向一邊的情況)</li> <li>●床單等大件洗滌物是否放入過多。 →請減少大件洗滌物。 &lt;14頁&gt;</li> <li>●機體本身有沒有不穩定、或是設置在傾斜的地面。 →請確認水平器的氣泡是否在圓圈中央。 &lt;安裝說明書&gt;</li> </ul> <p>確認後按</p> <p>起動/暫停 再次起動</p>
 <p>自動運轉無法烘乾 (最長4~10小時)</p>	<p>按</p> <p>開/關 關閉電源</p> <ul style="list-style-type: none"> <li>●烘乾濾網或烘乾濾網插入口有沒有堵塞。 →堵塞時，請進行保養。 &lt;36、37頁&gt;</li> <li>●洗滌物脫水了嗎，或洗滌物有沒有纏成一團。</li> <li>●是否正確給水。(烘乾期間，也會以水用於冷卻) 請確認出現「C01」顯示時的調整方法。</li> <li>●排水管是否正確安裝。 請確認出現「C02」顯示時的調整方法。</li> </ul> <p>確認後按</p> <p>開/關 再次起動</p>

顯示和通知內容	調整方法	
 洗衣機門不能解除鎖定	按  起動/暫停 暫停	<ul style="list-style-type: none"> <li>●洗衣機門是不是沒有關緊？請按住洗衣機門中央右側，將洗衣機門關上。</li> <li>●洗滌物的量有沒有太多。</li> </ul>
 振動感測器動作錯誤	按  開/關 關閉電源	<ul style="list-style-type: none"> <li>●振動感測器有可能會因為外來雜訊等而有動作錯誤。</li> </ul>
 線屑濾網未正確安裝		<ul style="list-style-type: none"> <li>●線屑濾網未正確安裝。〈38頁〉              →請將線屑濾網轉鈕向右旋轉直至發出「卡機聲」。</li> </ul>
 不能脫水	按  起動/暫停 暫停	<ul style="list-style-type: none"> <li>●排水管是否正確安裝。              →請確認出現「C02」顯示時的調整方法。〈42頁〉</li> <li>●泡沫有沒有大量產生。              →請進行清洗之後再脫水。〈16、28頁〉</li> </ul>
 滾筒槽無法旋轉	按  起動/暫停 暫停	<ul style="list-style-type: none"> <li>●洗滌物的量有沒有太多。              →請減少洗滌物。</li> <li>●洗滌物有沒有纏成一團。              →請將洗滌物拋鬆。</li> <li>●泡沫產生過多。              →請進行清洗之後再脫水。〈16、28頁〉</li> <li>●有沒有將電源線延長。</li> <li>●有沒有在相同的插座連結其它的機器。</li> </ul>
 洗衣機門打開著	按  起動/暫停 暫停	<ul style="list-style-type: none"> <li>●洗衣機門是否打開。              滾筒槽旋轉時，為了防止危險，洗衣機門上鎖。</li> <li>●洗滌物的量有沒有太多。</li> <li>●請關閉洗衣機門。              設定防止鎖門功能時，請向上推動防止鎖門按鈕，使洗衣機門把手變成可以鎖定狀態。〈12頁〉</li> </ul>
 烘乾濾網堵塞	按  開/關 關閉電源	<ul style="list-style-type: none"> <li>●烘乾濾網或烘乾濾網插入口有沒有堵塞。              →有堵塞時，請進行保養。〈36、37頁〉              (烘乾濾網保養之後，開啓電源時仍可能會顯示「烘乾濾網」，可以按起動按鈕進行解除)</li> </ul>
 烘衣過量	按  起動/暫停 暫停	<ul style="list-style-type: none"> <li>●洗滌物的量有沒有太多。              →請減少進行烘乾的衣物的量。              可以進行烘乾的衣物的量根據洗滌物的種類、大小、布質而有變化。</li> </ul>

認為發生故障時

如下情況時，請中止使用，並洽詢服務中心。〈56頁〉

- 出現上述COO顯示之後，即使確認了「調整方法」，仍多次出現相同顯示時。
- 出現上述以外的FOO、COO顯示之後，多次暫時關閉電源然後重新開啓電源進行修正，但仍出現相同顯示時。

# 認為發生故障時 (續)

## 發出這樣的聲音時

以下聲音表示洗衣乾衣機運轉正常。

發出這樣的聲音時		發出聲音的原因 (並非故障)
洗衣運轉中	沙沙...聲	為了降低洗滌和清洗時的泡沫噴淋水流時的聲音。
	蹦蹦...聲	控制基板的冷卻聲音。
	吭吭...聲	馬達運轉的聲音。 脫水時，滾筒槽的轉速會呈階段性加速，如果轉速變快，聲音可能會變大。
	啵啵...聲	積留在排水管內部的水和空氣混合後發出的聲音。
	唰唰·啵啵...聲	這是清洗運轉時，「自動清潔內槽」發出的聲音。
烘衣運轉中	嘖嘖...聲	送風風扇或馬達運轉的聲音。
	吭吭...聲	烘乾運轉中，變更送風風扇的轉速等時，聲音會變大。
	吱吱...聲	除濕烘乾的冷卻水流動的聲音。
	啵啵...聲	從排水管泄出的空氣與積留在排水管內部和排水彎管中的水混合後發出的聲音。
		烘乾濾網堵塞，槽內壓力發生變化發出的聲音。
	沙沙...聲	排水管內部的空氣與排水彎管中的水混合後發出的聲音。
	撲撲...聲	根據運轉條件，流入排水管中的空氣增加，發出的聲音會較大。
嗶...聲	烘乾濾網如果沒有確切的插入安裝會發出此聲音。	

## 對機體各部分有疑問時

如下情況時，進行委託修理之前，請再將以下幾點確認一次。

遇到這種情況時		有可能是這些原因、請確認
1 聲音	轉動滾筒槽，有聲音	是為了取得脫水時的平衡而加入到滾筒槽平衡環內的水聲。
	給水聲音很大	如果自來水管壓力很高，給水音有時會增大。 如果擔心聲音，請擰緊水龍頭後使用。
	排水口有聲音	烘乾過程中，排出含濕氣空氣時的聲音。 如果擔心，請將烘乾運轉中的除濕方式變更為「水冷除濕方式」。 <a href="#">〈34頁〉</a>
	運轉結束時，聲音很大	確認送風風扇的動作，進行送風運轉。
	烘乾運轉結束後也會發出聲音	烘乾運轉結束時，水向排水口水管處蓄積，產生流動。 (透過將水滯留在排水口水管，防止從排水管出來的臭味逆流)

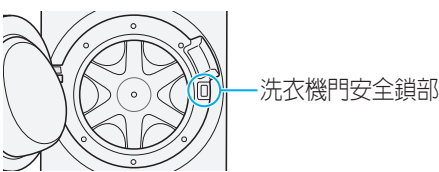
遇到這種情況時		有可能是這些原因、請確認	
2 振動	有振動或噪音	輸送用螺栓是否仍安裝在機器上。卸下輸送用螺栓。〈安裝說明書〉	
		請確認水平器的氣泡是否在圓圈中央。〈安裝說明書〉	
		與以往的立式洗衣乾衣機相比，由於滾筒式是橫向運轉，所以振動易於傳遞到地面。請透過調整脫水起動情況，設定為「低振動模式」。〈33頁〉	
3 給水口 · 給水	給水管漏水	水龍頭的形狀是否適當。	
		單手柄接頭的安裝或連接螺母的緊固有沒有鬆動。	
	洗滌，清洗行程中途給水	如果產生大量泡沫，則透過泡沫感測器來檢測，然後排水並給水。自下次洗滌起，請根據顯示，投入適量洗劑。〈16頁〉	
	給水暫停後，有水流入滾筒槽	有可能是機體內給水管路裏的殘留水流出。	
4 排水口 · 排水	給水不止	是否放入過多洗劑。 為了消除滾筒槽內的泡沫而向滾筒槽內部注水（約1~15分鐘）。自下次洗滌起，請根據顯示，投入適量洗劑。〈16頁〉	
		排水口堵塞	是否保養了排水口。
		排水口周圍潮濕	請將排水管確實連接於排水口中。〈安裝說明書〉 受到機體設置條件限制，有時可能會在烘乾運轉中排水，導致周圍因此潮濕。請將烘乾運轉中的除濕方式變更為「水冷除濕方式」。〈34頁〉 是否放入過多洗劑。 依洗劑的種類不同，有的很容易產生氣泡。請根據顯示，投入適量洗劑或漂白劑。
5 洗衣機門	洗衣機門無法打開	通電狀態下「  」或「高溫」亮燈顯示時洗衣機門無法打開。	
		有沒有設定「兒童安全鎖」。請解除兒童安全鎖。〈11頁〉	
		運轉中，根據水位不同，洗衣機門安全鎖會無法解除。請進行脫水運轉，進行排水。	
	滾筒槽或送風風扇運轉中洗衣機門無法打開。請等待至運轉停止。		
洗衣機門無法關閉	洗衣機門安全鎖部分是否有異物堵塞。 請按下洗衣機門中央右側，將洗衣機門關上。  設定防止鎖門功能時，請向上推動防止鎖門按鈕，使洗衣機門把手變成可以鎖定狀態。〈12頁〉		

# 認為發生故障時 (續)

遇到這種情況時		有可能是這些原因、請確認
6 滾筒槽	初次使用時有水流出、潮濕 (排水管、滾筒槽內等)	是工廠出貨時性能測試時的殘留水，或測試運轉後結露的水分。
7 電源	運轉過程中停止 · 運轉過程中電源被切斷	是否將電視機和收音機等會產生乾擾的裝置放在機體旁邊。 如果干擾反覆進入到機體中，可能會導致電源關閉。 請重新插拔電源插頭，然後按電源「開」按鈕，並再次重新開始運轉。
		滾筒槽馬達的溫度超過規定值時，為了安全會切斷電源。請等待約1小時後重新使用。
8 洗劑盒	洗劑盒中有水殘留	洗劑盒蓋子是否脫落？請確實安裝至底部。
		投入口和蓋子等是否污染、洗劑和柔軟精是否附著。 請保養洗劑盒。 <39頁>
		如果機體安裝傾斜，則可能會因虹吸作用無效而導致洗劑盒內的水無法完全排出。 請確認水平器的氣泡位於圓內。
		液體洗劑、柔軟精是透過虹吸現象流入到滾筒槽內，所以投入口會有水殘留。 特別嚴重時，請將水倒掉，或用乾布等擦拭乾淨，或加以保養。 <39頁>
9 烘乾濾網	烘乾濾網潮濕	以下情況，烘乾濾網有變潮濕的可能。 <ul style="list-style-type: none"> <li>• 僅洗衣運轉時也有可能因結露而潮濕。</li> <li>• 在烘乾途中停止烘乾，或在洗滌物未完全乾的情況下結束時。</li> <li>• 烘乾濾網網目堵塞時。 運轉結束若放置潮濕的烘乾濾網不管，有可能會滋生黴菌。 請將烘乾濾網取下以乾布擦乾或者自然晾乾。</li> </ul>
	灰塵不會堆積在烘乾濾網上	「水冷除濕方式」會將灰塵與水冷除濕用水一同排出，因此有時堆積在烘乾濾網上的灰塵量將會變少。
10 機體	顯示部模糊	烘乾運轉時，滾筒槽被加熱，可能會因蒸氣及濕氣導致顯示部模糊不清。 直至滾筒槽的溫度下降、顯示部的霧氣消失。
	烘乾運轉時地面潮濕	可能會因烘乾中的濕氣而導致地面結露。

## 對運轉有疑問時

遇到這種情況時		有可能是這些原因、請確認
11 自動清潔內槽	無法設定「自動清潔內槽」	是否選擇不可設定的行程。 請選擇可設定的行程。〈34頁〉
	按下「起動」的按鈕後，將開始排水	滾筒槽內有3L以上水的狀態開始啟動時，將在排水後開始運轉。
12 運轉動作	清洗運轉狀況與設定的內容不同	清洗運轉、脫水運轉中泡沫過多時，為了抑制泡沫的產生，變更為「注水清洗」。請根據顯示，放入適量洗劑。〈16頁〉
		因為要修正洗滌物偏向一邊的狀態而增加了清洗。 (剩餘時間顯示增加，但清洗次數的顯示並沒有改變)
		脫水時，如果未能修正洗滌物的偏向，則自動變更為「注水清洗」。
		設定清洗2次以上時，第1次將進入旋轉噴霧清洗。
	顯示「注水」但是未注水	最終清洗注水時，由於是在注水清洗的過程中開始浸泡柔軟精，所以不進行注水。
	脫水中返回清洗	最終脫水時，為了修正洗滌物偏向一邊的狀況，可能會重新清洗。
	脫水中，顯示高溫	是否在運轉「溫柔」行程。 由於在脫水中使用加熱器，所以會顯示 <b>高溫</b> 。
	運轉中，襪子或手絹被夾在洗衣機門的內側和洗衣機門襯墊之間	襪子和手絹等小物品類，請放入市售的洗衣網內洗滌物。 建議使用洗滌蓋。 請先將小件洗滌物放入滾筒槽裡側，然後放入其餘待洗滌物，再開始運轉。 建議使用洗滌蓋。(另售零件) 〈55頁〉
	不進行拋鬆動作	即使進行了拋鬆脫水設定，從清洗或脫水開始運轉時，在脫水之後，不會進行洗滌物的拋鬆動作。 洗滌物的量過多(6kg以上)時，可能不行進拋鬆動作。
	感到脫水不足	請設定較長的脫水時間。 請利用「脫水/乾燥狀態調整」按鈕調整脫水程度。〈31頁〉

# 認為發生故障時 (續)

遇到這種情況時	有可能是這些原因、請確認
<b>12</b> 運轉動作 運轉結束時，在洗衣機門內側及下方、洗衣機門襯墊上附著水滴	在洗滌及脫水過程中的水滴飛散附著，或附著的水滴落下來。 若感到介意，請以乾布擦拭乾淨。
運轉結束後，洗滌物會附著在滾筒槽內側	請嘗試以下方法。 ●因為是在洗滌物附著在滾筒槽上的狀態下進行的烘乾運轉。請增加洗滌物量。 ●請運轉「溫柔」行程。 即使如此，洗滌物仍附著在滾筒槽內側時 ●推薦使用柔軟精。 ●「洗脫烘」運轉時，請將烘乾時的脫水模式設定為「低速模式」。
在烘乾運轉中使用水	「烘乾15/30/60/90分鐘」「夜間」「除菌消臭(烘衣)」、「除花粉」的行程中，烘乾運轉時會使用水。 是否設定水冷除濕方式？關於空冷·水冷除濕方式。 <34頁> 受限於環境及配管狀態，有時可能會使用水。
在洗衣行程中，無法設定脫水轉速為「強」	若設定為1分鐘，只能設定「標準」或「弱」。
無法設定「靜止烘乾」行程	「水冷除濕方式」時無法設定。請變更設定。 →要進行「靜止烘乾」行程，請變更為「空冷除濕方式」。 <34頁>
洗滌時，滾筒槽不旋轉	因衣物的偏置狀態、當進行洗劑溶解後、有可能會為了防止異常振動滾筒槽暫時不旋轉。
即使運轉結束，結束音無立刻響起音	根據洗滌物的量及組合，以防止運轉結束後從排水管逆流出臭味則會進行給水。 比情況時，從顯示消失到結束預告音響起為止需要大約12分鐘。
洗滌時排水	有時為了抑制泡沫，洗滌時會排水一部分水然後注水。



遇到這種情況時	有可能是這些原因、請確認
13 運轉時間	<p>脫水時，是否發生洗滌物偏向一邊的狀況。 由於自動修正洗滌物的偏向，所以運轉時間會變長。</p>
	<p>如果在洗滌過程中追加洗滌物，則洗滌物的重量會比最初測量出的重量更重， 所以運轉時間可能會延長。</p>
	<p>由於運轉時間會因洗滌物的材質、大小、氣溫、水溫等條件而發生變化， 所以最初顯示的剩餘時間顯示可能會與實際的運轉時間不同。</p>
	<p>產生大量泡沫時，因將自動執行消除泡沫的動作，運轉時間最多延長15分鐘。 請根據指示放入適量的洗劑。〈16頁〉</p>
	<p>溫度感測器控制的功能發揮作用時，有時會自動延長運轉時間。〈33頁〉</p>
預約的時間內， 運轉未結束	<p>根據洗滌物的量及品質、給水量不同，運轉時間可能會比預約時間長。 關於預約運轉 〈21頁〉</p>
洗衣時間太長	<p>如果水溫低於13°C時會自動延長洗衣時間。</p>
運轉時間很長	<p>如果烘乾濾網堵塞，可能會導致烘乾時間延長，或在尚未完全烘乾的狀態下結束運轉。 烘乾濾網請在每次進行烘乾運轉之後，加以保養。〈36、37頁〉</p>
	<p>自來水管的水龍頭是否已打開。 如果不給水，可能會導致烘乾時間延長，或在尚未完全烘乾的狀態下結束運轉。</p>
	<p>請確認排水口或排水管。當有線屑堵塞時，請清除。</p>
	<p>給水溫度超過30°C時，除濕效果會變差、烘乾時間會變長。 烘衣時給水溫度請不要超過30°C。</p>
	<p>室溫是否低於5°C或高於30°C。 如果室溫過低或過高，則烘乾時間會延長。</p>
	<p>受到配管狀態影響，有時在烘乾過程中可能會利用水運轉，此時運轉時間將會延長。</p>
	<p>洗脫烘行程中，即使設定烘乾時間30、60、90分時也有可能會因 洗滌物偏向一邊造成脫水時間延長或造成烘乾時間延長。</p>

# 認為發生故障時 (續)

## 對操作面板顯示內容有疑問時 (出現「C00」等顯示時 <42、43頁>)

遇到這種情況時		有可能是這些原因、請確認
14 洗劑量顯示	即使洗滌物的量很少，洗劑量也顯示為多杯	洗滌物含有很多濕氣，或者洗滌物濕潤，無法正確計量洗滌物的量，因此顯示為多杯。 因厚的洗滌物過重，可能會被測量為洗滌物量過多。
	即使洗滌物的量很多，洗劑量也顯示為少杯	洗滌物偏向過大，或者洗滌物纏繞在一起，無法正確計量洗滌物的量，因此顯示為少杯。為避免洗滌物偏向一邊，將洗滌物放入滾筒槽時請特別留意。 因化纖、聚酯等洗滌物較輕，測量出的洗滌物量可能會偏少。
	洗劑量顯示很慢或無法顯示	是因為計量洗滌物的量需花30秒鐘~2分鐘。 在滾筒槽內預先裝有3L以上水的狀態下起動，或者按「槽洗淨」行程運轉，則無法顯示。
	「快速」行程中，洗劑量無法顯示0.9杯、1.0杯	「快速」行程時，洗劑量僅顯示0.3、0.6、0.7杯。
15 運轉中顯示	「洗滌」時間、「清洗」次數顯示依次亮燈	是否投入過多洗劑。 產生大量泡沫時，由於將自動執行消除泡沫的動作，因此運轉時間最多延長15分鐘。 請根據顯示，投入適量洗劑。 <16頁>
	顯示「排水口蓄水」	通過將水蓄積在排水口，來防止排水口處的氣味回流。
	即使按電源按鈕也不會關閉	運轉過程中按電源按鈕，會出現「排水口蓄水」顯示閃爍的情況，是為了通過將水蓄積在排水口，來防止排水口處的氣味回流。 約3~12分鐘後電源關閉。
16 剩餘時間顯示	烘乾運轉中，剩餘時間不減少，閃爍顯示	這是因為洗滌物烘乾狀態不足時，會自動追加運轉時間。 有時會繼續運轉1~2個小時。
	脫水後，剩餘時間閃爍	拋鬆脫水時的顯示。 拋鬆脫水中按「暫停」按鈕後電源會自動關閉，可以取出洗滌物。 「溫柔」行程的脫水運轉中，向洗滌物吹送溫風時的顯示。
	剩餘時間顯示比脫水的設定時間長	剩餘時間中，包括實際運轉時間與洗滌物偏向一邊的修正動作、提高滾筒槽轉速的動作時間。

遇到這種情況時		有可能是這些原因、請確認
16 剩餘時間顯示	運轉開始後的剩餘時間顯示比上次長	上次運轉時的自來水壓力過低。 給水時間延長時，將給水時間顯示延長從而進行修正。
	烘乾中剩餘時間增加（減少）	可能是根據洗滌物的烘乾狀態對運轉內容進行修正。
	顯示「000」	正在運轉柔軟保護。 柔軟保護中按「暫停」按鈕後電源會自動關閉，可以取出洗滌物。

## 對洗衣後的結果有疑問時

遇到這種情況時		有可能是這些原因、請確認
17 洗滌物上殘留洗劑（殘留白色物質）		請將洗劑放入到洗劑盒的正確位置。〈17頁〉 直接放入滾筒槽時有可能會有溶解殘留。
		請勿使用粉末肥皂（天然油脂）。 可能會導致機體配管路徑堵塞。故障或漏水。
		仍然發現有洗劑殘留時 <ul style="list-style-type: none"> <li>請增加清洗的次數，或者按「注水清洗」運轉。</li> <li>請嘗試將洗劑替換為液體洗劑。</li> </ul>
18 有線屑		洗衣機門玻璃或墊圈上粘有線屑時請擦除。 當想減少線屑附著時，按「脫水/乾燥狀態」按鈕設定乾燥狀態為「強」。〈31頁〉
		線屑濾網請在每次進行洗衣運轉後，加以保養。〈38頁〉
		請運轉「槽洗淨」行程。〈26頁〉 <ul style="list-style-type: none"> <li>滾筒槽內部可能積存有固態污垢。</li> <li>當烘乾毛巾等容易產生灰塵的洗滌物之後，洗滌顏色較深的洗滌物時，可能會發現線屑。</li> </ul>
		顏色較深的洗滌物上的線屑很明顯。 <ul style="list-style-type: none"> <li>請增加清洗的次數，或者按「注水清洗」運轉。</li> <li>如果線屑很明顯，請將衣物翻過來後運轉。</li> <li>毛巾、浴巾等物品請單獨洗滌。</li> </ul>

# 認為發生故障時 (續)

遇到這種情況時	有可能是這些原因、請確認
<p><b>19 去污能力差</b></p>	<p>請將洗劑放入到洗劑盒的正確位置。〈17頁〉 如果直接放入到滾筒槽中，則無法形成高濃度的洗劑液。</p> <p>請根據顯示，放入適量洗劑。〈16頁〉</p> <ul style="list-style-type: none"> <li>• 洗劑過少，會導致除垢效果不佳。</li> <li>• 如果產生的泡沫過多，則拍打清洗的效果會降低。</li> </ul> <p>如果泡沫過多，洗滌行程的過程中會轉為清除泡沫動作（排水並向滾筒槽內給水）。</p> <p>是否放入過多洗滌物。 能夠洗滌的容量因所運轉的行程而異。〈18、19頁〉</p> <p>洗滌物上是否附著有泥和食物污漬等難以清除的污垢。</p> <ul style="list-style-type: none"> <li>• 清洗污泥等污垢嚴重的洗滌物時，請預先進行預處理，延長洗滌時間設定。</li> <li>• 請增加清洗的次數，或者按「注水清洗」運轉。</li> </ul>
<p><b>20 有發黑</b></p>	<p>請放入適量洗劑、柔軟精到洗劑盒正確位置。〈16、17頁〉</p> <p>請遵從顯示放入適量洗劑、柔軟精。〈16、17頁〉</p> <ul style="list-style-type: none"> <li>• 如果洗劑量過少，會導致除垢效果不佳，柔軟精容易蓄積到洗滌物上，導致洗滌物發黑。</li> <li>• 如果投入過多柔軟精，可能會導致發黑。</li> </ul> <p>投入過量柔軟精時，每次洗衣時都會有柔軟精粘附在衣物上易導致衣物發黑。</p> <p>如果同時使用液體洗劑和柔軟精，柔軟精容易蓄積到洗滌物上，會變得非常明顯。 請嘗試使用粉末洗劑。</p> <p>洗衣前以及洗衣後，洗滌物在潮濕狀態時請勿長時間放置。 黴菌有時會在洗滌物上繁殖。</p>
<p><b>21 有黃斑</b></p>	<p>請放入適量洗劑、柔軟精到洗劑盒正確位置。〈16、17頁〉</p> <p>請遵從顯示放入適量洗劑、柔軟精。〈16頁〉</p> <ul style="list-style-type: none"> <li>• 如果洗劑量過少，會導致除垢效果不佳，洗滌物整體發黃。</li> <li>• 如果投入過多柔軟精，可能會導致黃斑。</li> </ul> <p>有時即便放入適量的柔軟精，也會因洗滌物的髒污狀況而出現黃斑。</p> <p>請嘗試以下方法。</p> <ul style="list-style-type: none"> <li>• 進行預備洗滌，或者設定延長洗滌時間。</li> <li>• 請增加清洗次數，或者設定「注水清洗」運轉。</li> </ul>
<p><b>22 染色或變色</b></p>	<p>請確認洗滌物的洗滌標籤。 深色洗滌物等易於脫色染色的洗滌物，請與其他洗滌物分開洗滌。 請避免長時間浸泡。</p> <p>有時可能會因自來水管的鐵鏽導致洗滌物變色。請以毛巾等承接自來水， 確認是否帶有鐵鏽。 若帶有鐵鏽，請洽詢專業業者。</p>

遇到這種情況時	有可能是這些原因、請確認
<b>23 發硬</b>	請嘗試以下方法。 <ul style="list-style-type: none"> <li>● 推薦使用柔軟精。</li> <li>● 請運轉「溫柔」行程。</li> </ul>
	烘乾後發硬的洗滌物，請嘗試以下方法。 以烘乾運轉的「標準」行程，設定「30分鐘」進行烘乾。〈20頁〉
<b>24 有異味</b>	新品的橡膠部件等會有氣味發出。隨著使用、氣味會消失。
	請確認水龍頭是否打開。 為防止下水道臭味逆流，在烘乾運轉結束後會自動於排水管内蓄水。
	如果滾筒槽中產生洗劑印痕及黑斑，可能會導致散發異味。 「槽洗淨」行程運轉。〈26、27頁〉
	是否保養了排水口。 如果排水堵塞，會導致發生異臭。
	請試著將除濕方式由「空冷除濕」變更為「水冷除濕」。〈34頁〉 受到設置條件（排水配管狀態等）影響，在烘乾運轉中，排水口的異味可能會浮上來。
	是否使用了香味強且高黏性的洗劑或柔軟精。 洗滌物上可能會殘留強烈的洗劑或柔軟精香味。
	剛洗脫烘完或半乾溫熱的洗滌物靜置不理時，可能會產生異味。 運轉結束後，請立即取出洗滌物。
	有時可能會吸入排水口的異味，附著於洗滌物上。 ※排水管的安裝應委託住宅工程的工務店等施工。 請務必洽詢工務店等後，再進行選購。

# 認為發生故障時 (續)

遇到這種情況時	有可能是這些原因、請確認
<b>25 有乾燥斑點 未烘乾</b>	<p>請在「標準」行程（設定時間運轉）中追加設定所喜好的時間進行烘乾運轉。〈20頁〉</p>
	<p>放入較多洗滌物時烘乾效果可能會變差。 請減少洗滌物的量。</p>
	<p>烘乾濾網堵塞時，烘乾時間變長、有可能會一直烘乾運轉。 請在每次烘乾運轉後進行烘乾濾網保養。〈36、37頁〉</p>
	<p>拆下烘乾濾網，滾筒槽內部壓力不同，烘乾狀況可能不佳。 請不要在烘乾運轉中拆下烘乾濾網。</p>
	<p>如果將纏繞在一起的衣物直接烘乾，則可能會發生烘乾不均。 請在脫水後，用手拋鬆纏繞在一起的洗滌物後，進行烘乾運轉。</p>
	<p>如果在未脫水時進行烘乾，則可能會在半乾的情況下結束運轉。 請先進行一次脫水運轉，然後再進行烘乾運轉。〈20頁〉</p>
	<p>請確認水龍頭是否打開。 即使設定「空冷除濕方式」時，也會有因使用環境（水溫、室溫） 洗滌物的量或排水管狀態而有需要用水的情況。 不給水的話可能會造成烘乾時間延長或一直烘不乾的情況。 僅烘乾運轉時也一樣。</p>
	<p>根據洗滌物的組合及設置機體場所的溫度、溫度可能會發生烘乾不均的現象。 請利用「脫水/乾燥狀態調整」按鈕將乾燥狀態設定為「強」。〈31頁〉</p>
<b>26 烘乾皺褶</b>	<p>是否在洗滌物纏繞在一起的狀態下進行了烘乾運轉。 烘乾後出現皺褶時，請在脫水運轉後拋鬆纏繞在一起的洗滌物， 將皺褶撫平後進行烘乾運轉。</p>
	<p>抑制皺褶時請嘗試以下方法。</p> <ul style="list-style-type: none"> <li>● 請啓用「風熨斗」功能行程進行運轉。〈15頁〉</li> <li>● 請設定「柔軟保護」。〈32頁〉</li> <li>● 請以烘衣運轉「標準」行程，設定烘乾時間「30分鐘」後烘乾。〈20頁〉 烘乾運轉將在半乾狀態下結束，運轉後請將衣物晾起曬乾。</li> </ul>
	<p>洗滌物的量過多時易產生皺褶。 請減少洗滌物的量（約3kg以下）然後再進行烘乾運轉。</p>
	<p>有時可能會因洗滌物的重量而產生皺褶。 運轉結束後，請立即取出洗滌物。</p>





# 規格

## 機體

型 式	BD-SG110CJ
電 源	110V 60Hz
最 大 洗 衣 量	11.0kg (乾燥衣物重量)
最 大 脫 水 量	
最 大 乾 衣 量	8.0kg (乾燥衣物重量)
標 準 水 量	40L (洗衣「標準」行程)
標 準 用 水 量	洗衣時86L (洗衣「標準」行程) 洗脫烘時96L (洗脫烘「標準」行程)
額 定 消 耗 電 功 率	洗衣165W、1080W (30°C) (烘衣「標準」行程)
洗 衣 方 式	滾筒式
自 來 水 壓	0.03~0.8MPa (0.3~8kgf / cm <sup>2</sup> )
外 觀 尺 寸	寬630mm×深715mm×高1050mm
質 量	約78kg

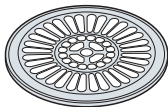
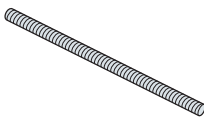
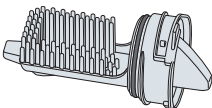
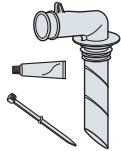
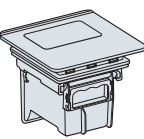
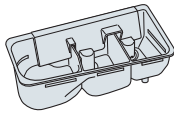
# 另售零件

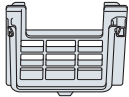
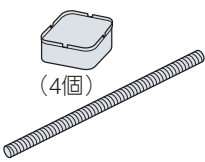
請向日立的家電經銷商購買。

<p>■洗滌蓋 (MO-F104-001)</p> 	<p>■延長用排水管 (約83cm) (配件編號BD-V9500L-005) ●用於延長排水管。</p> 
<p>■線屑濾網 (NET-KV5-001)</p> 	<p>■L管 (配件編號SF-BD2900W-902) ●排水口的開孔較小，排水管無法插入時。</p> 
<p>■烘乾濾網 (配件編號BD-SG110CJ-917)</p> 	<p>■洗劑盒 (配件編號BD-SV110CL-001)</p> 
<p>■內部烘乾濾網 (配件編號BD-SV110BL-002)</p> 	<p>■隔板 (配件編號BD-SV110CL-002)</p> 
<p>■下方排水組 (HO-BD4) (配件編號SF-BD3800T-919)</p>  <p>(4個)</p>	<p>■固定片 (配件編號BD-ST9800L-043)</p> 

設備名稱：全自動洗衣（乾衣）機，型號（型式）：BD-SG110CJ

單元	限用物質及其化學符號					
	鉛 (Pb)	汞 (Hg)	鎘 (Cd)	六價鉻 (Cr <sup>+6</sup> )	多溴聯苯 (PBB)	多溴二苯醚 (PBDE)
主基板組立	—	○	○	○	○	○
外殼組立	○	○	○	○	○	○
上蓋組立	○	○	○	○	○	○
離合器組立	○	○	○	○	○	○
電動機組立	○	○	○	○	○	○
內槽組立	—	○	○	○	○	○
外槽組立	○	○	○	○	○	○
控制面板組立	○	○	○	○	○	○
底座組立	○	○	○	○	○	○

備考1. “超出0.1 wt %”及“超出0.01 wt %”係指限用物質之百分比含量超出百分比含量基準值。  
備考2. “○”係指該項限用物質之百分比含量未超出百分比含量基準值。  
備考3. “—”係指該項限用物質為排除項目。

### 維修服務請連絡下列各維修服務中心

#### 維修服務中心

台北02-2771-8200	台中04-2220-1133
新北02-8941-6169	嘉義05-236-1943
花蓮03-852-9400	台南06-260-6939
中壢03-425-1077	高雄07-522-9100

進口商：日立阿奇立克台灣家電股份有限公司  
 台北市南京東路3段65號2樓 TEL:02-2516-0500  
 E-mail服務意見信箱：servicemail.AHTW@arcelik-hitachi.com  
 日立阿奇立克台灣家電網站：hitachi-homeappliances.com.tw



顧客服務  
 官網連結